

2026
2027

総合カタログ 2026-2027

郵便受箱・建築金物
総合カタログ
vol.14



田島メタルワーク株式会社

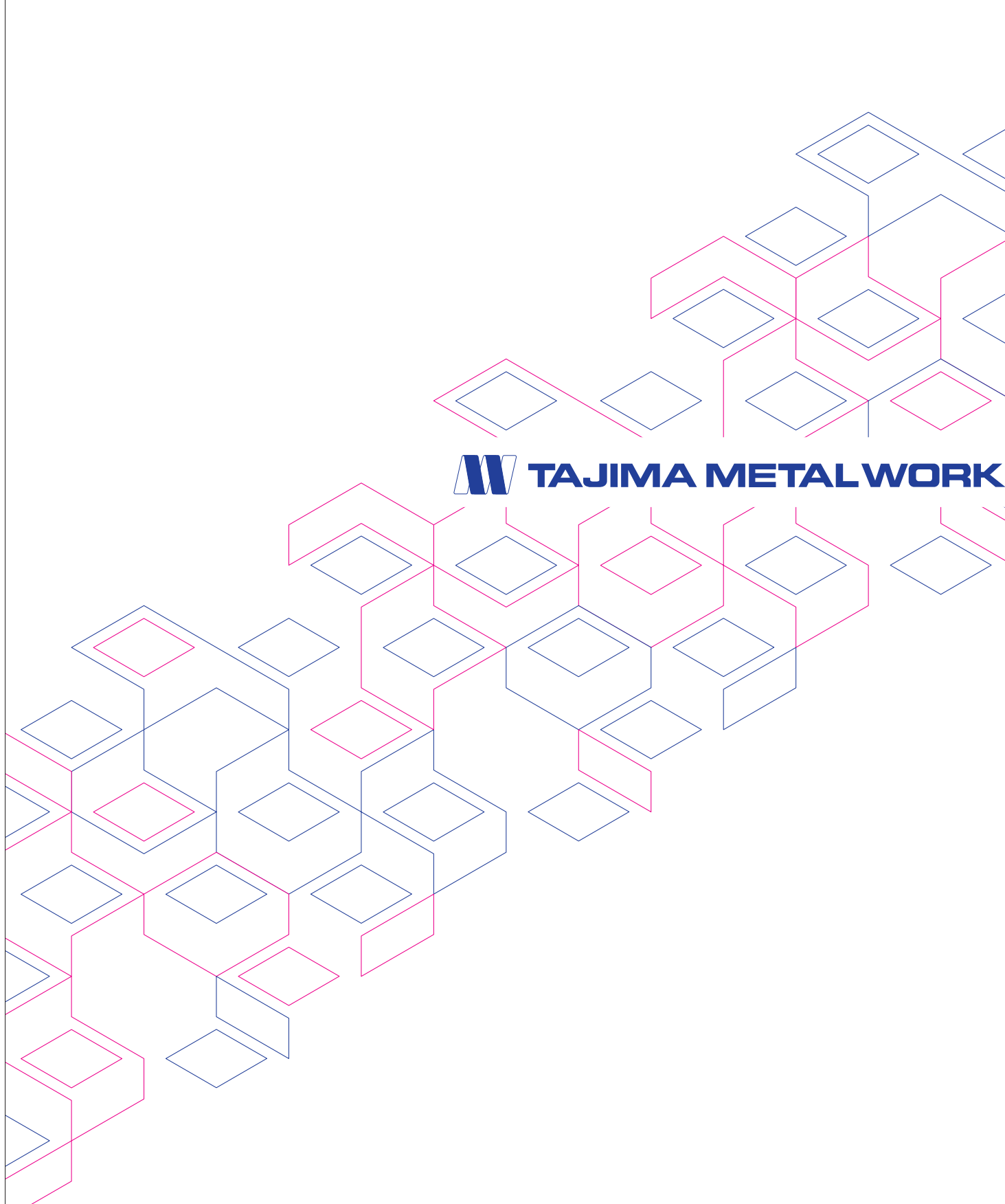

快適な空間をつくるよろこび

使われる方の気持ちを最優先に考え、

素材や仕上げ、構造を常に追求し高品質にこだわる姿勢を忘れません。

機能性と審美性の調和、優れたメンテナンス性と設置性で

幅広い空間演出を創造します。

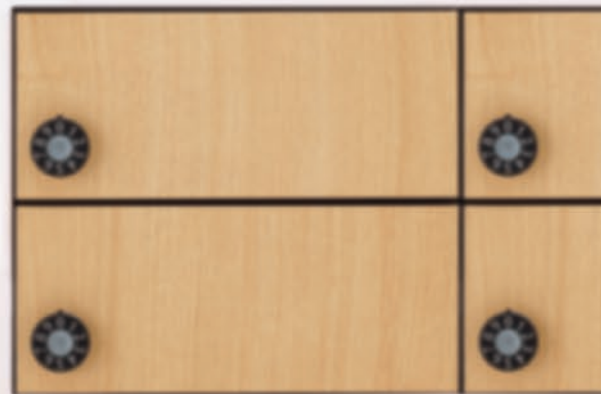

TAJIMA METALWORK seeks to cultivate new
"primitive & functional beauty to amenity & activity"
aesthetically among the any kinds of buildings.



扉の材質や開き方向が選べる、機能的で自由なメールボックス

MAILBOX

INDEX / 商品の種類

● 新商品

005	NEW	住戸別宅配メールボックス	前入後出/GMX-2
007	近日発売予定	電池式 宅配ボックス	前入後出/GXB28
009	PICK UP	自立設置用フレームユニット	FU-1・FU-2

1 郵便受箱

MAILBOX メールボックス

027~



035	集合住宅用	前入前出
081	集合住宅用	前入後出
119	戸建住宅用	
113	FX-C	クリーンボックス (不要チラシ入れ)
113	FX-R	リターンボックス (フードデリバリー返却用) 多機能ボックス(FX-C・FX-R) + 集合郵便受箱 FUNCTIONBOX

029-034	郵便受箱について
135-138	オプション商品
139	転写仕上
141/142	サイドパネル/枠付・サッシ納まり例
143-144	価格一覧表

2 宅配ボックス

MULTIBOX マルチボックス

145~



149	集合住宅用	GX36K/前入前出
153	集合住宅用	GX36R/前入前出
157	集合住宅用	GXC/前入前出
161	集合住宅用	FX-UF / FX-UFA・FX-UFF ●AEDボックス ●消火器ボックス 宅配ボックス・多機能ボックス(FX-UF) + 集合郵便受箱 FUNCTIONBOX
165	集合住宅用	GX-DW/前入前出
169	集合住宅用	GXE/前入前出
173	アパート向け	TAKURO (タクロウ) TT-1・TT-2/前入前出
177	戸建住宅用	おるすばんボックス GXH-5/前入前出・前入後出

147	宅配ボックス一覧表
181-184	錠前/オプションサイドパネル
185	機能
187	ボックス収納寸法

TRシリーズ/DSシリーズ 屋内専用

電気式

189~

3 マンションプレートシステム

PLATEM プレイテム

203~

205 スリムポーチ



5 サインプレート

SIGNAS シグナス

215~



- 217 銘板【エッチング・切り文字】
- 218 表札【エッチング】
- 220 室名札
- 219 書体／取付方法
メンテナンス・クリーニング方法

4 個人用小物入れ

PersonalBOX パーソナルボックス

209~

- 211-213 PX-3
- 211-213 PX-3-D
- 214 Type S・Type M
キーボックス／簡易鍵管理箱



6 掲示板

INFOS インフォス

221~

- 223 PC2(大型)
- 225 PC4(ガラス戸降下式)
- 227 PC5(シンプル・コンパクト)
- 229 PC61(屋内用/アクリルカバー付)
- 231 PC62(屋内用/アクリルカバーなし)
- 233 価格一覧表



価格表示について:本カタログの価格表示は全て税抜き表示となっており、別途消費税が課税されます

- 234 ステンレスについて
メンテナンス用 商品／クリーンメイク
- 235-236 注意事項

- 237 生産終了商品のお知らせ
- 238 後継機種
- 239 品番索引
- 241 問い合わせ一覧

業界初^{※1}

- 電 源
 - 暗証番号設定
 - 鍵管理
- 不要!

MAILBOX

「電気工事不要」「ランニングコストなし」
専用の機械式錠前を新規に採用。

※1 集合タイプの前入後出メイルボックス・宅配ボックスにおいて



配達業者側



居住者側

すべての人に宅配ボックスを。

GMX-2

前入後出

H 280

W360 × H280 × D355



商品詳細

●単位:mm

防雨タイプ(IPX4)

宅配ボックス一体型

- 共用部の屋外側から荷物を配達、オートロックエリアなどから荷物を取り出せる前入後出タイプが新たに仲間入り。
- 配達スタイルの変化を見据えて、「再配達」の削減および「置き配」に対する不安を解消し、すべての人がストレスフリーに。
- 投入口・取出口側ともに防雨性能 IPX4 を取得。^{※2}
オートロック式エントランスのマンションやアパートに最適。

※2 IPX4:あらゆる方向からの水の飛沫を受けても有害な影響を受けない保護等級レベル。(試験方法:300~500mmの距離から、あらゆる方向に10ℓ/分の放水を5分以上)

たとえばこんな場所に

宅配ボックスの設置が難しかった、オートロックが備わるアパートやエントランスが複数ある共同住宅などに最適。電源不要だから施工性にも優れています。

- 4段配置した場合、全体のボックス高さは1120mm。配達物の取り出しを考慮し、当商品の推奨ボックス天端高さを1600mmとしています。
- 世帯数およびボックス数は一例で、イメージに記載の数量を拘束するものではありません。

オートロックエントランス脇 埋め込み設置イメージ (8世帯分)

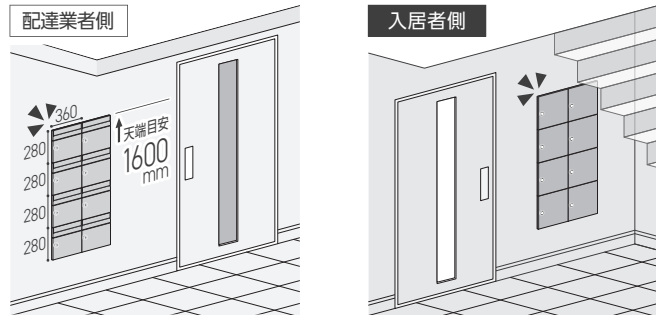

使い方

預ける (配達業者)

メールボックスに入らない荷物

一般の郵便物・大型の郵便物

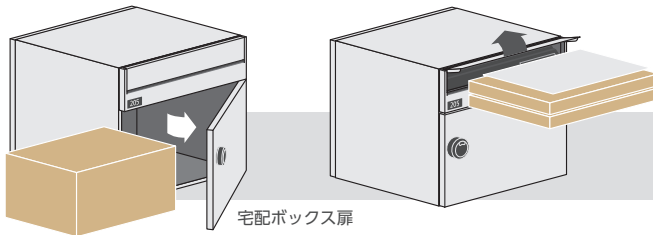

宅配ボックス扉

宅配ボックス扉のハンドルを回して施錠するだけ。暗証番号設定が不要だから配達員による宅配ボックス占有の心配もありません。

ハンドルを引いて
宅配ボックス扉を
開ける

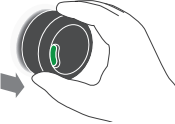

ハンドルを
押しまわす

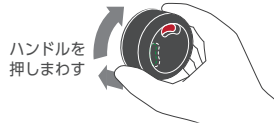

受け取る (居住者)

▲エントランスの外に出なくても大丈夫!

取出口を開けると
宅配ボックス扉が自動解錠。

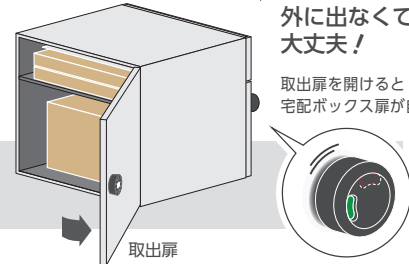

取出口

取出口を開けるだけで宅配ボックス扉の解錠操作は不要。郵便物と宅配便の荷物をまとめて取り出せます。

錠前をまわして、
取出口を解錠する

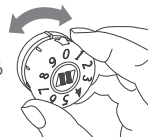

仕様 / 前入後出・防雨タイプ

本体	ステンレス 0.7t No.4仕上
扉	ステンレス 0.8t ヘアライン仕上 (クリア塗装)
差入口プレート	ステンレス 0.5t エンボス仕上
盗難防止プレート	ポリカーボネート樹脂
錠前	●メール myナンバー錠(番号可変機能つき) ●宅配 ハンドル付ロックユニット
メールボックス投入口サイズ	341mm×33mm
単体重量	6.2kg

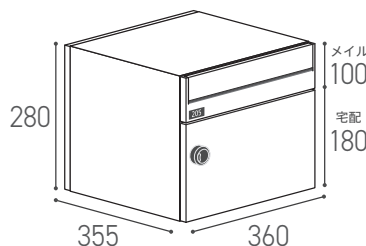

大型の郵便物の投函に対応
W340/H30/D260

最大 2つ

●一通の厚さが30mmの場合

宅配ボックス最大収納サイズ
W300/H140/D260

三辺
合計

700mm / 15kg

重さ

mercarri 等、フリマアプリの荷物にも最適!

価格 / ¥85,000

防雨タイプメールボックス注意事項はP032に記載しています。

- 電気工事
- ボックス間結線
- 保守費用

不要!

MULTIBOX

必要な数に応じて設置可能。
遠隔指示にて、非常解錠も可能。



配達業者側



GXB28-24



GXB28-60

居住者側



GXB28-24



GXB28-36



GXB28-60

メールボックス組み合わせ
防雨タイプ/前入後出タイプの
集合郵便受箱との組み合わせ
が可能です。

MAILBOX
MX-92 series **MX-92-28FBY**
MX-92-28FBU



その他機種との組み合わせについて
はお問い合わせください。

電池式宅配ボックス / GXB28

前入後出

W280

防雨タイプ(IPX4)

- 電池錠にリチウム電池を使用。
約10年間電池交換不要*1で、液漏れの心配も不要。
- 部屋番号表示で居住者や配達業者による占有利用を抑止。
- 管理会社等からの遠隔指示のもと非常解錠可能。
- 従来の機械式同様ボックス間結線不要。必要な戸数に合わせて設置可能。
ボックス数に上限なし。
- 防水試験にてIPX4*2を取得。
万が一、雨水が浸入しても底板が濡れない設計です。

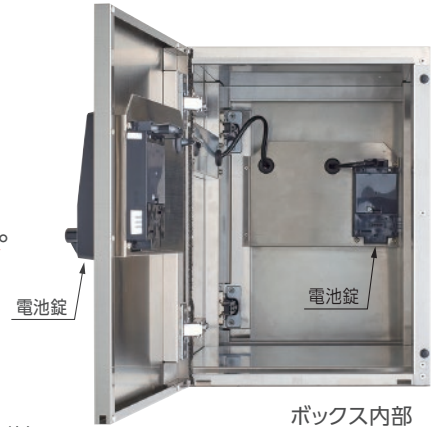

ボックス内部

*1 / 電池交換：使用環境や状況によりバッテリー寿命が前後するため、10年間の電池寿命を保証するものではありません。

*2 / IPX4：あらゆる方向からの水の飛沫を受けても有害な影響を受けない保護等級レベル。
(試験方法:300~500mmの距離から、あらゆる方向に10ℓ/分の放水を5分以上)

■3アクションでカンタン操作

●押し間違いは を押して下記の操作を再度おこなう ●操作・表示は一例です

〈預入操作〉

1 ① を押す
CLEAR

2 ② 部屋番号を入力する

3 ③ E を押す

1 ① 暗証番号を入力する

2 ② E を押す

3 ③ 取っ手のボタンを上を押しながら扉をあける
荷物を預け扉を閉めると自動で施錠

●画面表示は一定時間経過後に消えます

〈受取操作〉

1 ① 不在票の扉番号を確認して を押す
CLEAR

2 ② 登録済みの暗証番号を入力する

3 ③ 取っ手のボタンを上を押しながら扉をあける
荷物を受け取り扉を閉めると自動で施錠

■仕様 / 前入後出・防雨タイプ

ユニットタイプ	24・36・60型
ボックス収納寸法	3種類
錠 前	電池式錠前 / 電池 (リチウム電池)
電池寿命	約10年*1 (預入/受取1セットを1日2回使用の場合)
登録住戸可能数	最大300戸
遠隔非常解錠	居住者が管理会社に連絡、非常解錠専用番号を居住者に通知して対応
初期設定	電池錠1台に部屋番号を設定、他の電池錠にはUSB経由で取り込み
施錠方法	配達業者が設定した暗証番号で施錠。扉施錠方式：電気式
着荷連絡	数字・漢字・ひらがな・カタカナ高精細液晶表示
安全機構	非常脱出機構 (H600)
仕上・材質	箱本体 ステンレス 0.7t No.4仕上 扉 ステンレス 0.8t ヘアライン仕上
設置場所	壁開口穴に取付
設置条件	管理員が駐在する集合住宅 (巡回可)

*1 電池交換：使用環境や状況によりバッテリー寿命が前後するため、10年間の電池寿命を保証するものではありません。

■ボックスラインナップ・ユニット組み合わせ例

1台で操作できる電池錠を使用するため、1台単位での販売を想定。高さは3サイズでの展開を予定しています。

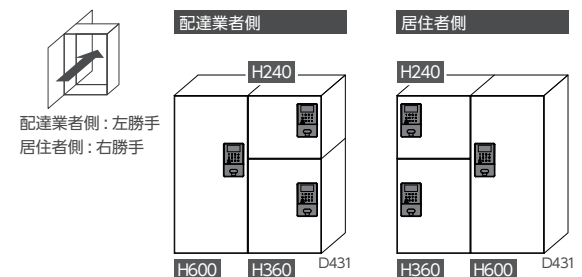

居住者側の電池錠位置はメールボックスの錠前に合わせて左寄りに配置。

〔GXB-28 / 開発中につき仕様等が変更になる場合がございます。〕



〈イメージ〉

FU-1-72+FU-BP+MX-68+GX36R

※背面パネル・メールボックス・宅配ボックスは別売です。

MX-68-2 (4台)

GX36R (4台)

FU-1-72

FU-BP
(2枚)

背面



自立設置用 フレームユニット FU-1 (ベース式)・FU-2 (埋込式)

●単位:mm

※メールボックス・宅配ボックスは別売です。

外構部へ 設置場所を選ばず自由に配置

メールボックスと宅配ボックスを組み合わせることでフレームユニット内に装着することにより、設置スペースや宅配利用率に合わせた構成が可能。
雨天時の受け取りに配慮した屋根付きで、設置方法はベース式または埋込式から選べます。

■FU-1 (ベース式)

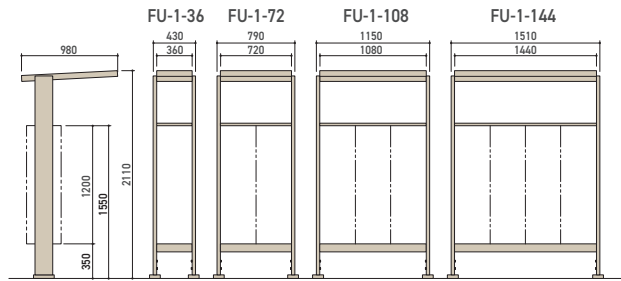

■FU-2 (埋込式)

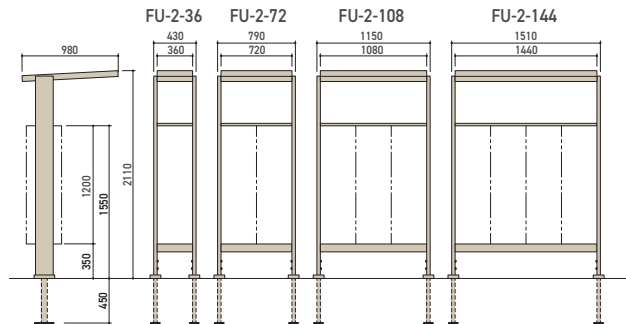

■フレームユニット・組み込み製品一覧

- ・1列のモジュールを360×1,200とした下表のバリエーションの中から、必要数を組み合わせることでユニットを形成します。
- ・モジュール組み合わせは最小1列、最大4列です。

※表以外の組み合わせについてはご相談ください。

	宅配2BOX	宅配3BOX	宅配4BOX	
GX36R				
MX-68 + GX36R	メール2BOX+宅配2BOX・3BOX	メール3BOX+宅配2BOX・3BOX	メール4BOX+宅配2BOX	メール5BOX+宅配2BOX
MX-92-36FF + GX36R ※	メール2BOX+宅配2BOX・3BOX	メール3BOX+宅配2BOX・3BOX	メール4BOX+宅配2BOX	メール5BOX+宅配2BOX
MX-8e + GX36R	メール2BOX+宅配2BOX・3BOX	メール3BOX+宅配2BOX・3BOX	メール4BOX+宅配2BOX	メール5BOX+宅配2BOX

別売品

■FU-BP (背面パネル)
※2列以上は列数分必要です。

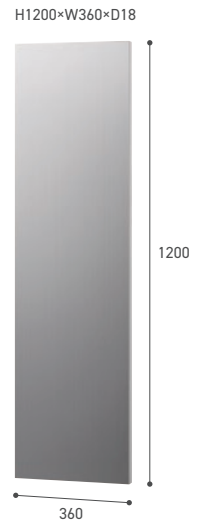

■仕様

- FU-1・FU-2** ●支柱・横棧・屋根材:アルミ押出型材 ステンカラー(二次電解着色)
●屋根パネル:アルミ樹脂複合板 ポリエステル樹脂系焼付塗装 ●支持金具・補強材:高耐食性めっき鋼板
- FU-BP (背面パネル)** ●ステンレス 0.7t No.4仕上

■価格

1列用: FU-1-36 / FU-2-36	¥147,000
2列用: FU-1-72 / FU-2-72	¥168,000
3列用: FU-1-108 / FU-2-108	¥189,000
4列用: FU-1-144 / FU-2-144	¥210,000
別売品: FU-BP (背面パネル)	¥31,000

※ MX-92-36FFとGX36Rの組み合わせでFU-BPを使用する場合は、奥寸法の違いにより段差が生じるため、別途専用スペーサー部品が必要になります。詳しくはお問い合わせください。

⚠ 別売の背面パネルを必ず装着してください。

施工例 [集合郵便受箱／関連製品]



【前入前出タイプ】 GMX-1

宅配ボックス一体型の集合郵便受箱

P037

【自立設置用／フレームユニット】
外構部へ設置場所を選ばず自由に配置

メールボックスと宅配ボックスを組み合わせるフレームユニット内に装着することにより、設置スペースや宅配利用率に合わせた構成が可能。雨天時の受け取りに配慮した屋根付きで、設置方法はベース式または埋込式を選択が可能です。



FU-1-72 (ベース式)

P009



〔前入前出タイプ〕 MX-92-28FF

ステンレス化粧プレート 転写仕上 P139

■ D ブラックチェリー (ダーク)



〔前入後出タイプ〕 MX-63FY

○ オプション MKB ミカゲブラック

施工例 [集合郵便受箱]



サイズや仕上げを選べるメールボックス。
設置場所に合わせてお選びいただけます。

[前入前出タイプ] MX-91-28FF-HL

P065



[前入前出タイプ] MX-91-28FF-W

P065

壁の色に合わせ、ホワイト塗装仕上げでエントランスを演出します。





スリーサイズコンビネーションタイプの郵便受箱。
大型商業施設やオフィスビル等では、専有面積や郵便量に
よって適切なサイズを組み合わせることが可能です。

[前入前出タイプ]
MX-11eVI・12eVI・13eVI

P049



ヘアラインの美しい仕上げが引き立つ大型の郵便受箱。
大規模施設の特注品です。

[前入前出タイプ]
MX-12eHL・14eHL

P049

施工例 [集合郵便受箱]

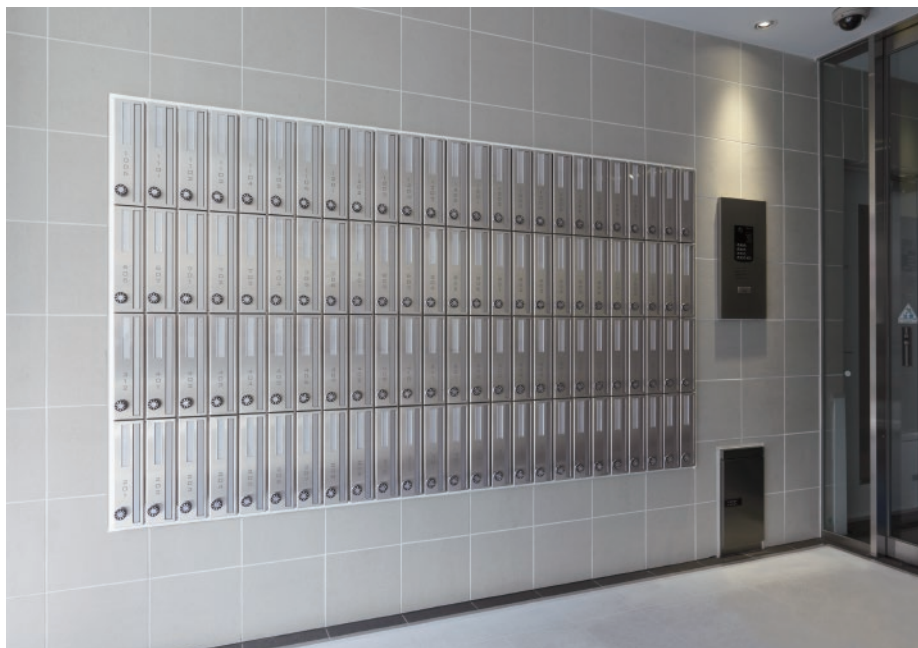

[前入前出タイプ] F1053T

P079

ヘアライン仕上の縦型タイプ。
縦型は、横型に比べ多くの郵便受箱を設置することができるため、
スペースの限られたエントランスに最適です。



[前入前出タイプ] F1001

P077

多段式の省スペースタイプ。
扉は、絹のような質感で手垢あとが残りにくいダル仕上げです。



[前入前出タイプ] MX-310T

P071

ヘアライン仕上の薄型タイプ
幅の狭い通路などへの設置に適しています。



〔前入後出タイプ〕 F3049-S

P109

ヘアライン仕上の多段式省スペースタイプ。
差入口プレートが手前にフラップするため、
投函時の打撃音が軽減される設計となっています。

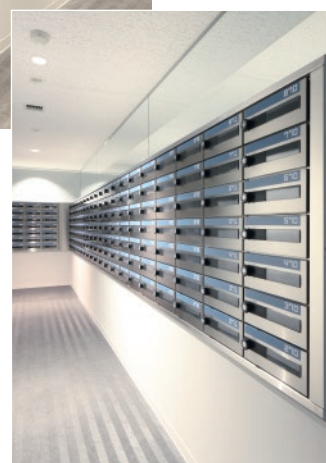

扉を閉める際、衝撃を吸収し扉をゆるやかに引き込む機能を搭載しています。



〔前入後出タイプ〕 MX-40

P083

ヘアライン仕上の防雨タイプ。(投入口側のみ)
投入口側は庇や軒下など直接雨がかりが少ない場所に
設置できます。



〔前入後出タイプ〕 MX-43

P085

ヘアライン仕上の扉に
ビーズプラスチック仕上の差入口プレート、
異なる仕上げの組み合わせが、新たな表情を作ります。

施工例 [集合郵便受箱]



【前入後出タイプ】 MX-92-36FB-HL

P099-P104

多彩なバリエーションにより、
建物や設置スペースに最適な仕様をお選びいただけます。



【前入後出タイプ】 MX-92-28FB-HL

P099-P104

多彩なバリエーションにより、
建物や設置スペースに最適な仕様をお選びいただけます。



【前入後出タイプ】MX-91-28FB-W

P093-P098

多彩なバリエーションにより、
建物や設置スペースに最適な仕様をお選びいただけます。



【前入後出タイプ】MX-92-28FB-W

P099-P104

多彩なバリエーションにより、
建物や設置スペースに最適な仕様をお選びいただけます。

施工例 [郵便受箱・宅配ボックス]



MX-68W・GX36R-W



MX-68HL・GX36R-HL

P063/P153

フラットフェイスの郵便受箱とコンパクト宅配ボックスの組み合わせ。
扉のカラーバリエーションに加え、防雨タイプですので雨掛かりのある場所にも設置可能です。



MX-92-36FF-HL・FX-UF

P067/P161

ヘアライン仕上の郵便受箱と宅配ボックスの組み合わせ。
エントランスの省スペース化を図ります。



GX-DW

P165

集合住宅用の宅配ボックスは、世帯数やスペースに合わせてボックスを自由に組み合わせることが可能。
電気式ではないため設置場所を選びません。



GX-DW

P165



GXE

P169

施工例 [宅配ボックス / アパート・戸建住宅用]



TAKURO

P173

アパート向け宅配ボックス。
自立式なので、壁付け設置できない駐輪場付近の空きスペースなどへの設置や宅配ボックスの後づけにも最適です。



TAKURO

アパート向け宅配ボックス。
防雨タイプなので、様々な狭小地に設置することができます。



TAKURO



おるすばんボックス

P177

GXH-5-FF-WH

前入前出タイプ・ホワイト
据置き設置



インターホンから離れた場所に設置する際は、
インターホンに宅配ボックスが設置されていることを
知らせる必要があります。



GXH-5-FB-BR

前入後出タイプ・ブロンズ
壁貫通設置



GXH-5-FF-BR

前入前出タイプ・ブロンズ
据置き設置



GXH-5-FF-BR

前入前出タイプ・ブロンズ
据置き設置

施工例 [各種商品]



スリムポート T

P205

シンプルで機能的なプレートシステム。
集合住宅の玄関だけでなく、施設等の各部屋でも
ご利用いただけます。



RT-2

P220

シンプルな室名札は、集合住宅の
玄関だけでなく、施設等の各部屋でも
ご利用いただけます。



FX-UFA

P161

AED 保管用ボックス。
扉を開けると警報ベル（ゼンマイ式）が鳴ります。



PC62-Y

P231

エントランスに最適な掲示板（屋内用）



集合住宅のエントランス周辺の居住者専用コーナーや
工場のロッカー等、様々な場面で自由にご使用いただける
多目的小型ボックスです。

PX-3

P211



PX-3/OP (オプション/施錠機能なし)

オプションのパーツで扉を上下に分割する
ことができ、自由な発想でご使用いただく
ことが可能です。



PX-3-D/OPD (オプション/施錠機能あり)

オプションのパーツで扉を上下に分割することができ、
自転車の鍵・印鑑など玄関にあると便利な小物の収納が可能。
錠前付きの扉で安心です。

リフォーム施工例



設置場所に応じて自由なレイアウトが可能なユニットタイプ錠前は、可変式のため防犯性に優れており転入の多い集合住宅・テナントビル・レンタルオフィス等に適しています。



F1053Y

P079



MX-16

P053



F1053T

P079

郵便受箱は、ボックス寸法・扉の開き方向など設置場所に合わせて選択可能。バリエーションが豊富な扉の材質・仕上げでエントランス・メールコーナーを演出します。



MX-17

P055



MX-304

P075

コンパクトタイプ・薄型タイプなど、定番のロングセラー商品へのリフォーム。



既存のメールボックス下部スペースに
便利でコンパクトな宅配ボックスを設置。
奥行き・ワイド寸法が同寸のため、エントランスや
メールコーナーにスッキリ納まります。



GX36K

エントランスやメールコーナーの空きスペースに
コンパクト宅配ボックスを取り付けることが可能。
電気式ではないため設置場所を選びません。

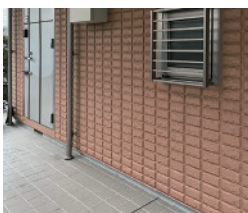

GX36R-HL

防雨タイプのコンパクト宅配ボックスは、アパート等の
共有スペースにボックスを自由に組み合わせ設置することが可能。
電気式ではないため設置場所を選びません。

P153



GX36K

P149



特注玄関パネル



タジマメールボックスは

インテリアやエクステリアに溶け込む

シンプルで無駄のないデザイン。

エントランスのイメージを

高級インテリア感覚で演出します。



郵便受箱

1

MAILBOX

メールボックス	集合住宅用 前入前出	035
	集合住宅用 前入後出	081
多機能ボックス / FUNCTIONBOX		
	FX-C・FX-R 前入前出(F) 前入後出(B)	113
	FX-C・FX-R 詳細図 前入前出(F)	115
	FX-C・FX-R 詳細図 前入後出(B)	117
戸建住宅用	独立大型タイプ 前入前出 前入後出	121
	戸建タイプ 前入前出 前入後出	125
	ポストぐちタイプ (シューター PK シリーズ)	133

郵便受箱について	機能・特長	029
	表示・マークの説明	031
	箱寸法・機能一覧表	033

オプション	オプション錠前	135
	ネームプレート / 投函防止用プレート	136
	ルームナンバー / ネームシート	137
	転写仕上	139
	MX サイドパネル	141
	枠付・サッシ納まり例	142
	価格表	143

タジマメールボックスの機能と特長

POINT.1 大型郵便に対応します

●単位:mm

インターネット通販等の広がりや郵便物のサイズが大型化されています。
日本郵便規格寸法の郵便物が投函できるメールボックスをラインナップしています。



JP日本郵便規格寸法
340mm×260mm×35mm

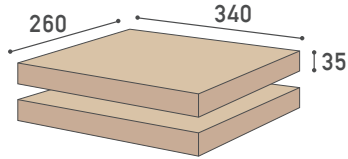

MX-68-3

対応機種 / 参照ページ

●GMX-1	P037
●MX-8e	P047
●MX-11e・12e・13e・14e	P049
●MX-20e	P061
●MX-68	P063
●MX-92FF	P067
●MX-46HL	P089
●MX-63F・FY	P091
●MX-92FB	P099・101

POINT.2 防犯性に配慮しています

建築環境の変化により、限られたメールコーナーのスペースにできるだけ多くの台数が設置できるよう郵便受箱の小型化が進む一方、インターネット通販の影響で郵便物のサイズは大型化しています。これにより投入口から手を入れて郵便物を盗られる可能性が増大しました。このような犯罪を防ぐため投入口から手を入れて郵便物を簡単に抜き取れないよう対策を施した商品をラインナップしています。



盗難防止

POINT.3 住まいの静けさを守ります

集合郵便受箱の扉をあおって閉めると扉が本体に当たり、設置場所や躯体の構造によっては広範囲の住居に衝撃音が伝わり騒音となります。「EZクローザー」はあおって閉めても途中で減速し、ゆっくり静かに閉めることができます。「EZクローザー」は極端に強く閉めない限り、通常の操作による衝撃音を防止します。

ホームページでは動画がご覧いただけます
<https://www.metalwork.co.jp/metal/productnew-s.asp>



POINT.4 使い勝手を重視します

スペースの関係でやむを得ず郵便物が取り難い壁際へ設置をされる場合でも左右勝手が選べます。

MX-63FY型・MX-63FY-L型 参照 P091



POINT.5 使用目的に合わせて錠前が選択できます

タジメイルボックスの各種錠前は互換性があるため自由に取り替えることができます。ダイヤル式のmyナンバー錠は、利用される方が自由に解錠番号の変更・管理ができるので、転出入の多い集合住宅やテナント・ビルに最適です。その他に、市販の南京錠で施錠・解錠できるラッチロック、鍵で施錠・解錠するセキュリティ性の高いシリンダー錠があります。

参照 P135



myナンバー錠
解錠番号可変機構付き



ラッチロック
南京錠で施錠・解錠



シリンダー錠
鍵で施錠・解錠

POINT.6 多機能でエントランスの美観を保ちます

集合郵便受箱の周囲の空間を有効利用する多機能ボックスです。用途・スペースに合わせて組み合わせをお選びいただけます。

- 宅配ボックス ●コンパクト宅配ボックス ●クリーンボックス (不要チラシ入れ箱)
- リターンボックス (フードデリバリー返却箱/FX-RF・FX-RB) ●AEDボックス ●消火器ボックス

「ファンクションボックス」 参照 P113・161



POINT.7 豊富なオプション部品



名入れスペースのない郵便受箱やドア等に貼り付けることができるネームプレートです。

「ネームプレート」 参照 P136



長期不在宅や未入居室に不要なチラシ等が投函されないよう防止する投函防止用プレートです。

「ポ・ストップ」 参照 P136

集合郵便受箱に部屋番号や名前を入れるためのルームナンバーシールやネームシート、ナンバーシートが用意され、統一感のあるメールコーナーが演出できます。

設置される集合郵便受箱の側面がスッキリ一体に見えます。



「ルームナンバーシール」



「ネームシート」 参照 P137.138



「サイドパネル」 参照 P141

表示・マークの説明

CHECK.1 ステンレスについて

ステンレスは英語名で Stainless Steel と表記され、直訳すると「ステンレス鋼」となり、これが日本での正式名称です。ステンレス鋼は含有されるクロム（Cr）が酸素と結びつき、表面に自己再生可能な薄く緻密な保護被膜（酸化被膜）を形成し、この保護被膜が外部の腐食要因から保護します。このように耐久性・耐食性に優れたステンレス鋼を主材料として使用しています。

● 扉 仕上 ※仕上げについては、各商品ページを参照



P012.P139 ステンレス化粧プレート

転写仕上

メールボックスや宅配ボックスに模様を施して建物に個性を追求したい。ステンレス材に模様を直接転写するので、シート貼りの作業にかかる手間をなくして見栄えと施工性が向上。模様は化粧プレート表面だけでなく、曲げ部分にわたって表現できるので、化粧プレートが複数並ぶ場合でも連続感ある仕上がりが可能です。

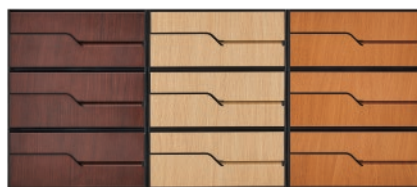

投入口側イメージ



取出口側イメージ

CHECK.2 仕様・機能

● 郵便受けの種類



前入前出タイプ

郵便物を正面より投函、正面より取り出すタイプ

前入前出



前入後出タイプ

郵便物を正面より投函、背面より取り出すタイプ

前入後出



宅配ボックス一体型 前入前出タイプ

宅配ボックス一体型で配達物を正面より投函、正面より取り出すタイプ

郵便×宅配 前入前出



宅配ボックス一体型 前入後出タイプ

宅配ボックス一体型で配達物を正面より投函、背面より取り出すタイプ

郵便×宅配 前入後出

● 扉の開き方向



ヨコ開きタイプ

扉を左右どちらかのヨコに開くタイプ

ヨコ開き扉



引上げタイプ

扉を上へ引上げて開くタイプ

引上げ扉



引下げタイプ

扉を下へ引下げて開くタイプ

引下げ扉



宅配ラッチ錠

宅配ボックス一体型 宅配ボックス用錠前

宅配ラッチ錠

● 錠前の種類



my ナンバー錠

自由に解錠番号の変更・管理ができる錠前

myナンバー錠



ラッチロック

南京錠で施錠

ラッチロック



シリンダー錠

鍵で施錠

シリンダー



カムロック

鍵で施錠

カムロック

● 投函可能封筒サイズ

●単位:mm



角2封筒

(332×240)

角2封筒



332mm×240mm



角3封筒

角3封筒



277mm×216mm



大型郵便

JP 日本郵便規格寸法 (340×260×35)

大型郵便



340mm×260mm×35mm

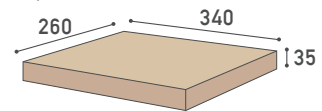

《設置推奨 規格》

- ・集合郵便受箱1戸分の高さが120mm以上あること
- ・差入口より縦340mm×横260mm×厚さ35mmの郵便物等が収納できること
- ・郵便物の取出口に施錠できること
- ・対象製品であることを外観上認識できるマーク・ロゴ等を表示すること

※各商品ページ、標準仕様書の投入口サイズは投函可能サイズとは異なります。

● 機能・特長



防犯

盗難防止プレート付

防犯



屋外可 (投入口側)

防雨タイプ

(投入口側) 屋外可



屋外可

防雨タイプ

屋外可



屋外可

防雨タイプ

IPX4取得

屋外可



開閉音考慮型

軽音メールボックス (EZクローザー付)

開閉音考慮型



扉・勝手違い

ボックスの設置場所によって扉の開き方向を選択できます

扉・勝手違い

屋外可とは

【注意】 屋外可とは、完全防水を意味するものではありません。極力雨がかりの少ない場所へご設置くださいますようお願いいたします。防雨タイプですが強い風雨や郵便物の投入が不完全ですと雨水が浸入することがあります。

IPX4取得 防水試験にてIPX4を取得。万が一、雨水が浸入しても底板が濡れない設計です。

【IPX4】 あらゆる方向からの水の飛沫を受けても有害な影響を受けない保護等級レベル。
(試験方法: 300~500mmの距離から、あらゆる方向に10ℓ / 分の放水を5分以上)

● 認定マーク (BL マークについて)



タジマメールボックスは優良住宅部品認定制度に基づいて一般財団法人ベターリビングより認定された郵便受箱です。このBLマークの貼られた製品には品質保障保険と損害保証保険が付きます。

※優良住宅部品についてのご注意

優良住宅部品は、設置する場所(適用範囲)を設定して認定基準等を規定しております。そのため優良住宅部品を適用範囲外で使用される場合は、優良な部品としての性能等が発揮できないことがあるとともに、優良住宅部品認定制度に基づく優良住宅部品とはなりませんのでご注意ください。

箱寸法・機能一覧表

▼ 前入前出

箱寸法 (単体)			ページ	品番	機能				
高さ (H)	幅 (W)	奥行 (D)			大型郵便	屋外可	BL認定品	多段タイプ	錠前 (仕様タイプ)
280	360	340	037	GMX-1 (上段/メール)	●	●			ヨコ用
120	280	380	039	スペース 28			●	●	ヨコ用
200	360	280	041	MX-2			●		タテ用
340	265	150	043	MX-5			●		ヨコ用
200	250	200	045	MX-7					タテ用
120	360	340	047	MX-8e	●	●	●	●	ヨコ用
150	300	450	049	MX-11e	●		●		ヨコ用
300	300	450	049	MX-12e	●		●		ヨコ用
600	300	450	049	MX-13e	●		●		ヨコ用
600	600	450	049	MX-14e	●				タテ用
260	380	170	053	MX-16					ヨコ用
171	244	350	055	MX-17			●	●	ヨコ用
100	360	280	057	MX-18			●	●	ヨコ用
150	360	280	059	MX-20			●		ヨコ用
150	360	340	061	MX-20e	●	●	●		ヨコ用
120	360	340	063	MX-68	●	●		●	タテ用
100	280	412.5	065	MX-91-28FF		●	●	●	ヨコ用
100	360	332.5	065	MX-91-36FF		●	●	●	ヨコ用
120	280	412.5	067	MX-92-28FF	●	●	●	●	ヨコ用
120	360	332.5	067	MX-92-36FF	●	●	●	●	ヨコ用
360	280	120	071	MX-310T			●		ヨコ用
193	393	303	073	MX-302		●	●		タテ用
295	390	150	075	MX-304		●	●		タテ用
100	360	278	077	F1001 花がすみ			●	●	ヨコ用
100	360	278	079	F1053 98君			Y: ●	●	T: ヨコ用 Y: タテ用
600	390	300	121	MX-101F		●			
390	390	250	125	MX-303F		●			タテ用

●単位:mm

※屋外可とは、完全防水を意味するものではありません。極力雨がかりの少ない場所へご設置くださいますようお願いください。

●: IPX4取得 防水試験にてIPX4を取得。万が一、雨水が浸入しても底板が濡れない設計です。

IPX4

あらゆる方向からの水の飛沫を受けても有害な影響を受けない保護等級レベル。
 (試験方法: 300~500mmの距離から、あらゆる方向に10ℓ/分の放水を5分以上)

▼ 前入後出

箱寸法 (単体)			ページ	品 番	機 能					
高さ (H)	幅 (W)	奥行 (D)			大型郵便	屋外可	BL 認定品	多段タイプ	錠前 (仕様タイプ)	
280	360	355	005	GMX-2 (上段/メール)	※ ●	●			ヨコ用	投入口・取出口共に屋外可
150	360	307	083	MX-40		●	●		ヨコ用	
120	280	380	085	MX-43			●		ヨコ用	
120	280	380	087	MX-43-S			●		ヨコ用	開閉音考慮型 (EZクローザー)
150	300	380	089	MX-44HL			●		ヨコ用	
300	300	380	089	MX-45HL			●		ヨコ用	
600	300	380	089	MX-46HL	●		●		ヨコ用	
120	300	430	091	MX-63F・FY	●				F : タテ用 FY : ヨコ用	FY-L 扉・勝手違い
100	280	431	093	MX-91-28FBU		●	●	●	ヨコ用	
100	360	351	093	MX-91-36FBU		●	●	●	ヨコ用	
100	280	431	095	MX-91-28FBY		●	●	●	ヨコ用	
100	360	351	095	MX-91-36FBY		●	●	●	ヨコ用	
120	280	431	099	MX-92-28FBU	●	●	●	●	ヨコ用	
120	360	351	099	MX-92-36FBU	●	●	●	●	ヨコ用	
120	280	431	101	MX-92-28FBY	●	●	●	●	ヨコ用	
120	360	351	101	MX-92-36FBY	●	●	●	●	ヨコ用	
120	280	400	105	F3002 オリオン			●	●	ヨコ用	
120	280	400	107	F3049 一番星			●	●	ヨコ用	
120	280	400	109	F3049-S 一番星			●	●	ヨコ用	開閉音考慮型 (EZクローザー)
100	360	294	111	F3054 白やぎさん			Y : ●	●	T : ヨコ用 Y : タテ用	
600	390	300	121	MX-101B		●			/	
650	390	300	123	MX-102		●			/	
390	390	250	127	MX-303B		●			タテ用	
190	390	300	129	MX-303S		●			タテ用	
390	390	250	131	MX-303A		●			タテ用	
100	400	47~75	133	PK (シューター)		●			/	

●単位:mm

※屋外可とは、完全防水を意味するものではありません。極力雨がかりの少ない場所へご設置くださいますようお願いください。

※ ● : 大型の郵便物の投函に対応



郵便受箱

1

MAILBOX

集合住宅用

郵便物を正面より投函、正面より取り出す

前入前出タイプ

宅配ボックス一体型タイプ

特許出願済

GMX-1

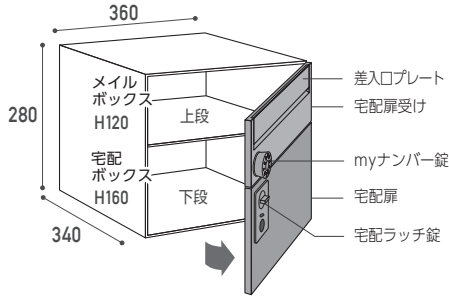

■最大収納サイズ

<p>宅配 60サイズまで収納可能</p> <p>三辺の合計 680mm</p> <p>重さ 15kg</p> <p>高さ 120</p> <p>奥行 260</p> <p>ヨコ幅 300</p>	<p>メール</p> <p>JP 日本郵便規格寸法</p> <p>340mm × 260mm × 35mm</p> <p>大型郵便物が2つ収納できる</p> <p>340</p> <p>260</p> <p>35</p>
---	--

●IPX4取得

防水試験にてIPX4を取得。
万が一、雨水が浸入しても底板が濡れない設計です。

【IPX4】

あらゆる方向からの水の飛沫を受けても有害な影響を受けない保護等級レベル。

〈試験方法：300～500mmの距離から、あらゆる方向に10ℓ/分の放水を5分以上〉

■標準仕様 / 価格 (税抜価格)

屋外・前入前出タイプ		標準錠前	オプション錠前(受注生産品)
本体	ステンレス 0.7t No.4仕上		
扉	ステンレス 0.8t ヘアライン仕上		
錠前	メール myナンバー錠	 可変式	
	宅配 宅配ラッチ錠		
差入口プレート	ステンレス 0.5t エンボス仕上		
盗難防止フラップ	ポリカーボネート樹脂		
寸法・重量・投入口 W360×H280×D340 / 6.4kg 投入口 [341×35.7]		GMX-1	
		¥60,000	¥60,000

⚠ 屋外可とは、完全防水を意味するものではありません。

極力雨がかりの少ない場所へご設置くださいますようお願いいたします。防雨タイプですが強い風雨や郵便物の投入が不完全ですと雨水が浸入することがあります。

●単位:mm

■収納イメージ

配達業者 / 預ける

メール 差入ロプレート

郵便物は差入ロプレートを引き上げて投函



※受領印は付属しておりません。
別途ご用意ください。

宅配 受領印ホルダー

- ①宅配扉を開けて配達物を入れる
- ②伝票に受領印を押す
- ③扉内側の赤色ツマミを回し
LOCK に合わせ扉を閉める
配達完了!



居住者 / 受け取る

メール myナンバー錠



メール 宅配 開扉：上下一体

- ①myナンバー錠を解錠
- ②ボックス全体の扉が開く
- ③配達物を取り出す



取出完了後

宅配 扉内側の赤色ツマミを回し
OPEN に合わせ扉を閉める



メール 扉を閉めダイヤル錠を施錠



集合郵便受
前入前出

■詳細図

※下記詳細図は、上記写真の図ではありません。

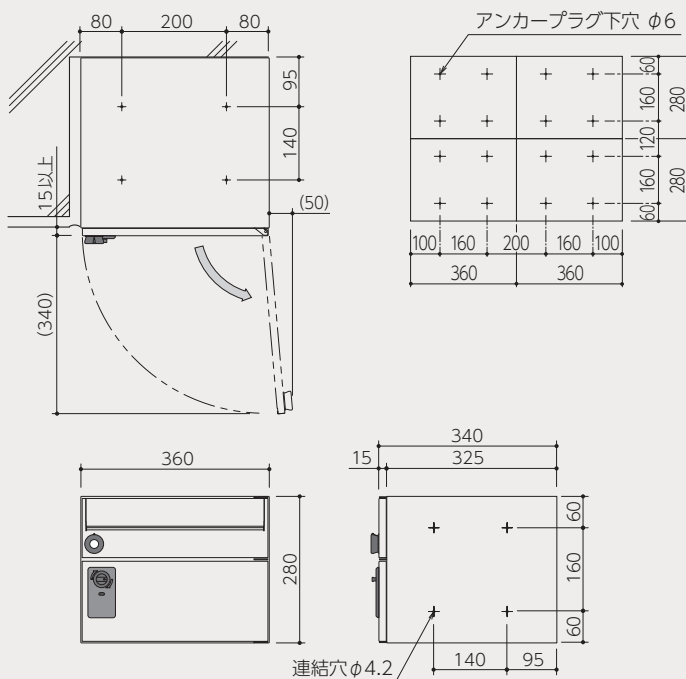

■名札表示

ネームスペース

差入ロプレートを引上げると盗難防止フラップの右部分にネームスペースがありますのでご利用ください。

郵便物を投函する際は、
差入ロプレートを引上げる。

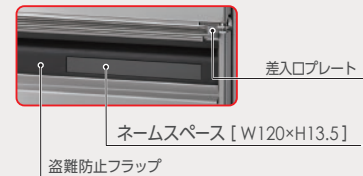

オプション

P137 / 参照

■室番号表示 推奨表示位置図

- ルームナンバーシール / Sタイプ 3文字 : W47×H20
4文字 : W58×H20

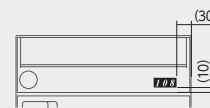

- ナンバーシート / H18 / 色: ブラック・ホワイト
アプリケーションセット

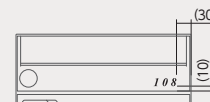

●単位: mm

GMX-1

多段式省スペースタイプ

スペース28



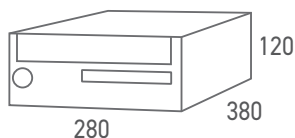

生産終了 2026/05/27



スペース28-2

スペース28-3

■標準仕様 / 価格 (税抜価格)

屋内・前入前出タイプ		品番	戸数	標準錠前	オプション錠前 (受注生産品)	
本体	扉			myナンバー錠	シリンダー錠	ラッチロック
本体	ステンレス 0.7t / 0.5t No.4仕上			 可変式		
扉	ポリカーボネート樹脂 ステンレス 0.5t ヘアライン仕上					
差入口プレート	ステンレス 0.5t ヘアライン仕上					
錠前	myナンバー錠					
名札	ポリカーボネート樹脂					
寸法・重量・投入口						
2 : W280×H240×D380 / 3.7kg		スペース28-2	2	¥31,000	¥31,000	¥28,000
3 : W280×H360×D380 / 5.2kg		スペース28-3	3	¥46,500	¥46,500	¥42,000
投入口 [252×29]						

●単位:mm



●壁埋込み：スペース28

■詳細図

※下記詳細図は、上記写真の図ではありません。

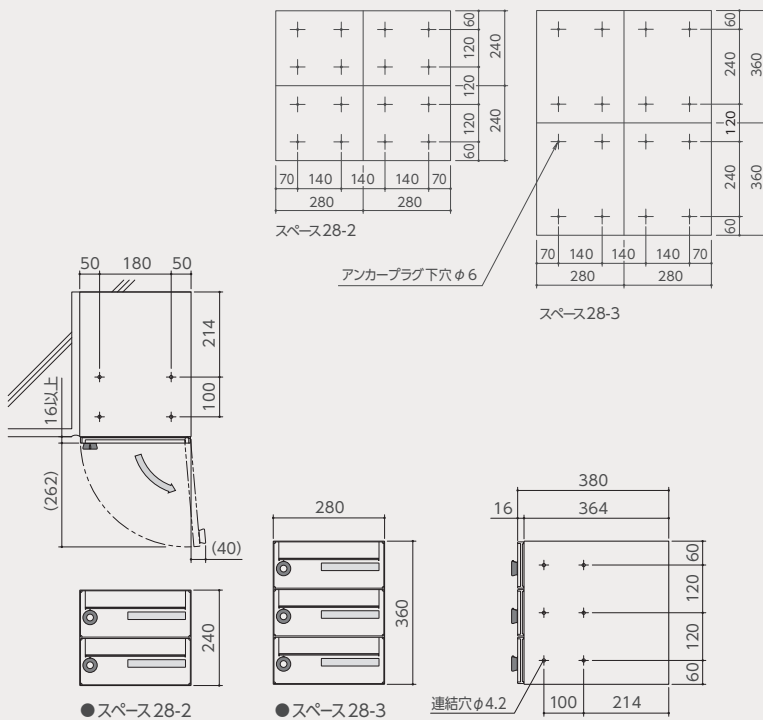

オプション

P137-138 / 参照

■名札表示

●ネームシート

シートサイズ：W144.5×H18.5

文字高さ：H12

■室番号表示 推奨表示位置図

●ルームナンバーシール

Sタイプ 3文字：W47×H20

4文字：W58×H20

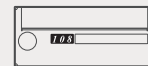

●ナンバーシート

H18 / 色：ブラック・ホワイト
アプリケーションセット

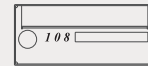

●単位：mm

引上げ扉方式ユニットタイプ

MX-2



前入前出



引上げ扉



myナンバー錠



角2封筒



ヘアライン

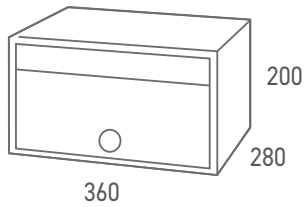

※扉：フリーストップ機構付

■標準仕様 / 価格 (税抜価格)

屋内・前入前出タイプ		標準錠前		オプション錠前 (受注生産品)	
本体	ステンレス 0.7t No.4仕上 硬質ゴム	品番	myナンバー錠	シリンダー錠	ラッチロック
扉	ステンレス 1.0t ヘアライン仕上		 可変式		
錠前	myナンバー錠				
名札 (差入口プレート)	アクリル樹脂				
寸法・重量・投入口		MX-2	¥33,000	¥33,000	¥31,500
W360×H200×D280 / 3.6kg 投入口 [338×38]					

●単位: mm



※上記写真の錠前は現在使用されていません。

集合郵便受
前入前出

■詳細図

※下記詳細図は、上記写真の図ではありません。

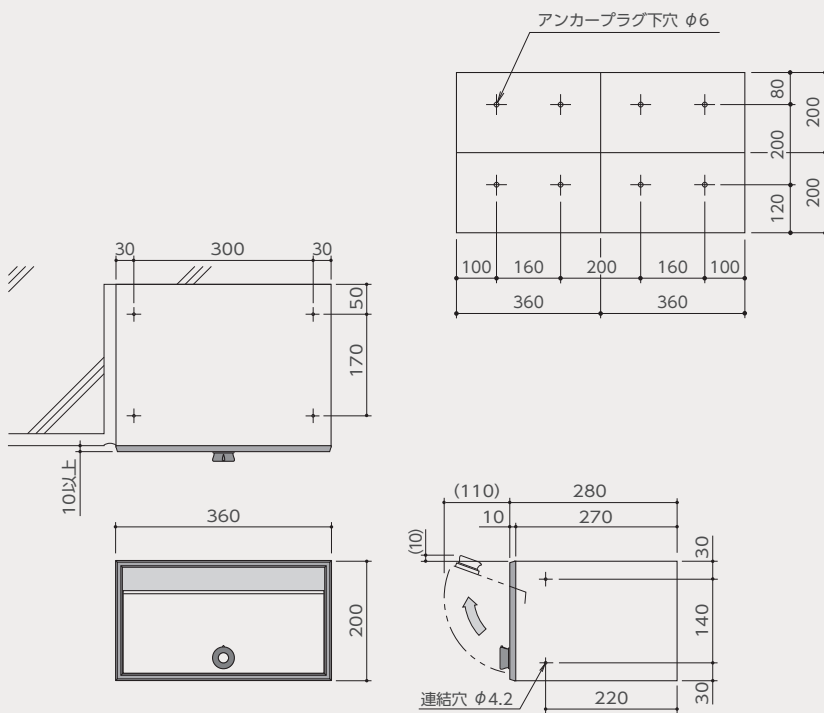

オプション

P137-138 / 参照

■名札表示

- ネームシート
シートサイズ : W342×H34
文字高さ : H18

■室番号表示 推奨表示位置図

- ルームナンバーシール
Lタイプ 3文字 : W68×H29
4文字 : W84×H29

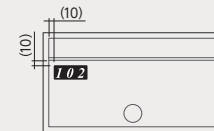

- ナンバーシート
H18 / 色: ブラック・ホワイト
アプリケーションセット

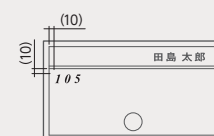

●単位:mm

壁装薄型ユニットタイプ

MX-5



前入前出



ヨコ開き扉



myナンバー錠



角3封筒



ヘアライン

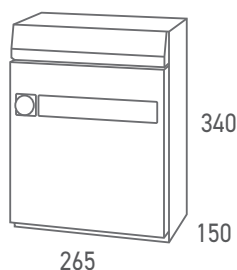

■標準仕様 / 価格 (税抜価格)

屋内・前入前出タイプ		標準錠前		オプション錠前 (受注生産品)	
本体	ステンレス 0.7t No.4仕上	myナンバー錠	シリンダー錠	ラッチロック	
扉	ステンレス 0.8t ヘアライン仕上				
差入口プレート	ABS耐候性樹脂				
錠前	myナンバー錠				
名札	アクリル樹脂	可変式			
寸法・重量・投入口					
W265×H340×D150 / 2.5kg					
投入口 [243×35]					
		MX-5	¥22,000	¥22,000	¥20,500

●単位:mm



集合郵便受
前入前出

※上記写真の錠前は現在使用されていません。

■詳細図

※下記詳細図は、上記写真の図ではありません。

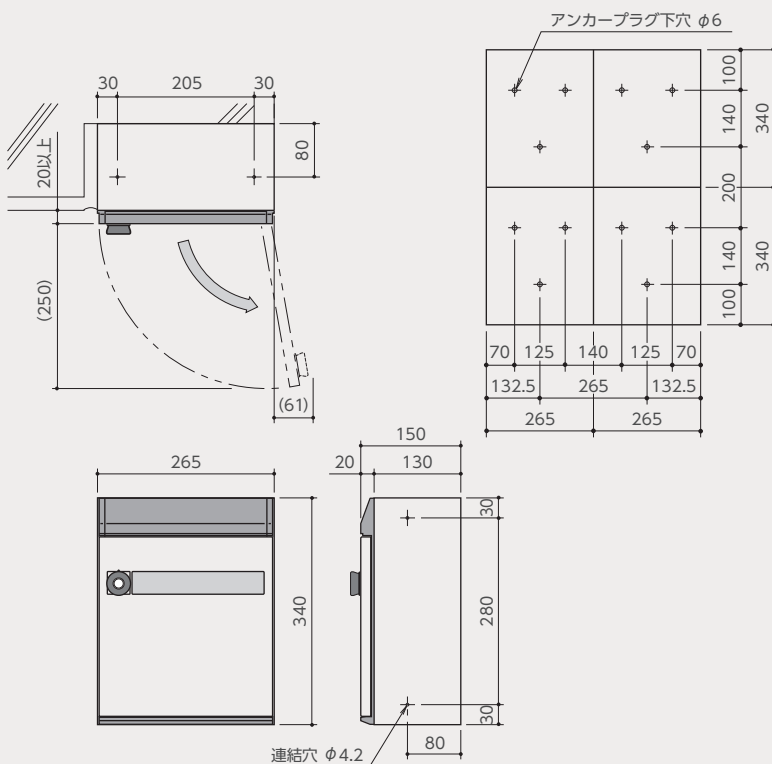

オプション

P137-138 / 参照

■名札表示

- ネームシート
シートサイズ：W201×H44
文字高さ：H18

■室番号表示 推奨表示位置図

- ルームナンバーシール
Lタイプ 3文字：W68×H29
4文字：W84×H29

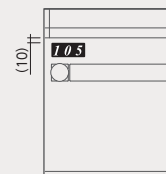

- ナンバーシート
H18 / 色：ブラック・ホワイト
アプリケーションセット

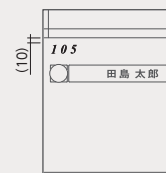

●単位：mm

省スペースタイプ

MX-7



前入前出



引上げ扉



myナンバー錠



ヘアライン

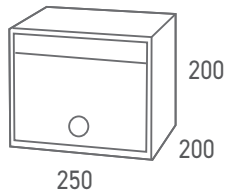

■標準仕様 / 価格 (税抜価格)

屋内・前入前出タイプ		標準錠前	オプション錠前 (受注生産品)		
本体	ステンレス 0.5t No.4仕上 硬質ゴム	品番	myナンバー錠	シリリンダー錠	ラッチロック
扉	ステンレス 1.0t ヘアライン仕上		 可変式		
錠前	myナンバー錠				
名札 (差入ロプレート)	塩化ビニール樹脂				
寸法・重量・投入口 W250×H200×D200 / 1.9kg 投入口 [232×32]		MX-7	¥15,000	¥15,000	¥13,500

●単位:mm



※上記写真の錠前は現在使用されていません。

集合郵便受
前入前出

■詳細図

※下記詳細図は、上記写真の図ではありません。

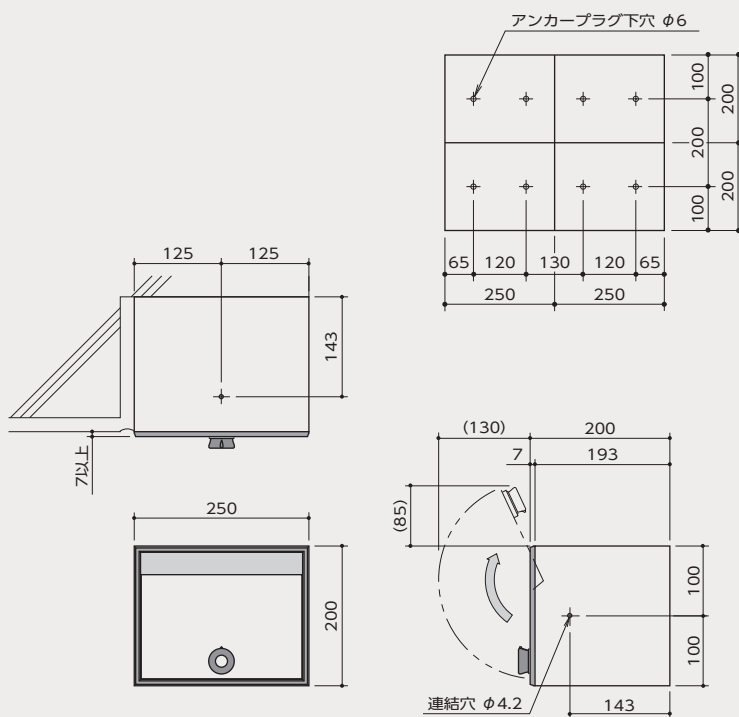

オプション

P137-138 / 参照

■名札表示

- ネームシート
シートサイズ: W232×H37
文字高さ: H18

■室番号表示 推奨表示位置図

- ルームナンバーシール
Lタイプ 3文字: W68×H29
4文字: W84×H29

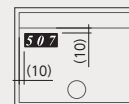

- ナンバーシート
H18 / 色: ブラック・ホワイト
アプリケーションセット

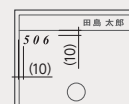

●単位:mm

防雨タイプ・大型郵便対応のヨコ開き扉

MX-8e

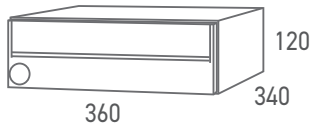

 前入前出	 ヨコ開き扉	 可変式 myナンバー錠	 JP standards 大型郵便	 IPX4取得 屋外可
 防犯	 ステンレス HL ヘアライン	 ステンレス W 焼付塗装 ホワイト	 ステンレス B 焼付塗装 ブラック	



ヘアライン MX-8e-2HL

ヘアライン MX-8e-3HL



ホワイト MX-8e-2W
MX-8e-3W

ブラック MX-8e-2B
MX-8e-3B

■標準仕様 / 価格 (税抜価格)

防雨・前入前出タイプ		品番	戸数	標準錠前		
本体	ステンレス 0.7t No.4仕上			myナンバー錠	シリンダー錠	専用ラッチロック
扉	ステンレス 0.8t 焼付塗装 HL:クリア / W:ホワイト / B:ブラック	MX-8e-2HL	2	 可変式		
差入口プレート	ステンレス 0.5t HL:エンボス仕上 / W・B:焼付塗装					
盗難防止フラップ	ポリカーボネート樹脂 (ネームスペース付)	MX-8e-3HL	3			
錠前	myナンバー錠	MX-8e-2W/B	2			
寸法・重量・投入口		MX-8e-3W/B	3			
2: W360×H240×D340 / 4.9kg 3: W360×H360×D340 / 6.9kg 投入口 [341×35.7]						
 差入口プレート エンボス仕上						
⚠ 屋外可とは、完全防水を意味するものではありません。 極力雨がかりの少ない場所へご設置くださいますようお願いください。 防雨タイプですが強い風雨や郵便物の投入が不完全ですと雨水が浸入することがあります。						

●IPX4取得

防水試験にてIPX4を取得。
万が一、雨水が浸入しても底板が濡れない設計です。

【IPX4】

あらゆる方向からの水の飛沫を受けても有害な影響を受けない保護等級レベル。
(試験方法: 300~500mmの距離から、あらゆる方向に10ℓ / 分の放水を5分以上)

●単位:mm



●壁埋込み：MX-8e-HL・GX36R-HL

集合郵便受
前入前出

■詳細図

※下記詳細図は、上記写真の図ではありません。

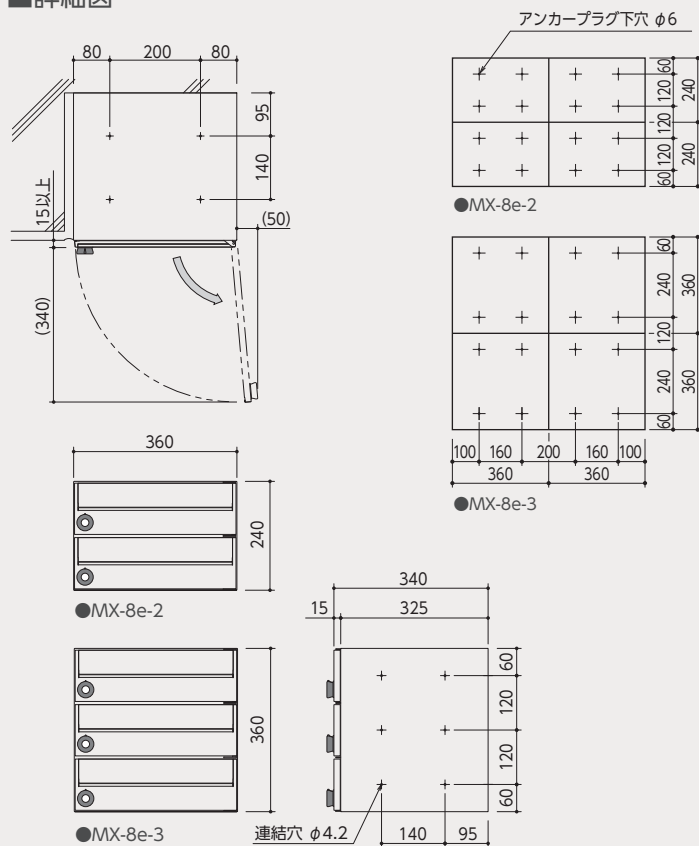

■名札表示

■ネームスペース

差入口プレートを引上げると盗難防止フラップの右部分にネームスペースがありますのでご利用ください。

郵便物を投函する際は、差入口プレートを引上げる。

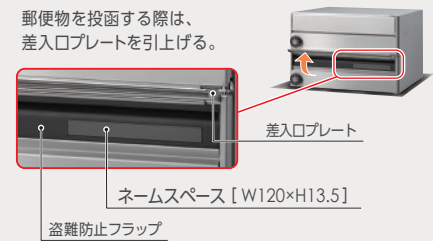

オプション

P137 / 参照

■室番号表示 推奨表示位置図

●ルームナンバーシール

Sタイプ 3文字：W47×H20
4文字：W58×H20

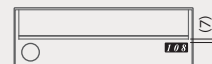

●ナンバーシート

H18 / 色：ブラック・ホワイト
アプリケーションセット

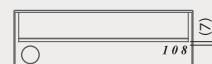

●単位：mm

MX-8e

大型コンビネーションタイプ

MX-11e.12e.13e.14e



前入前出

ヨコ開き扉

引下げ扉
MX-14e

myナンバー錠



防犯

大型郵便

スターレット

ヘアライン

パイプレーション

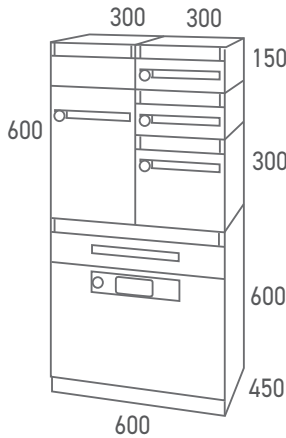

スターレット仕上

■標準仕様 / 価格 (税抜価格)

■MX-14e/14eHL/14eVI : 受注生産

屋内・前入前出タイプ	
本体	ステンレス MX-11e~13e : 0.7t No.4仕上 MX-14e : 1.0t No.4仕上
扉	ステンレス 0.8t
差入口プレート	ステンレス 0.8t
錠前	myナンバー錠
名札	アクリル樹脂
寸法・重量・投入口	
MX-11e	W300×H150×D450 / 3.8kg 投入口 [270×35]
MX-12e	W300×H300×D450 / 5.3kg 投入口 [270×35]
MX-13e	W300×H600×D450 / 11.1kg 投入口 [270×35~80]
MX-14e	W600×H600×D450 / 23kg 投入口 [570×35~80]
【注意】 MX-14e : 床据え付け専用タイプです。 必ず床面に設置してください。 MX-14eを積み重ねて設置することはできません。	

仕上 (扉/差入口プレート)	品番	標準錠前	オプション錠前 (受注生産品)	
		myナンバー錠 可変式	シリンダー錠	ラッチロック
スターレット S 差入口プレート ヘアライン仕上	MX-11e	¥39,000	¥39,000	¥37,500
	MX-12e	¥55,000	¥55,000	¥53,500
	MX-13e	¥123,000	¥123,000	¥121,500
	MX-14e	¥339,000	¥339,000	¥337,500
ヘアライン HL 差入口プレート ビーズプラス仕上	MX-11eHL	¥38,000	¥38,000	¥36,500
	MX-12eHL	¥53,000	¥53,000	¥51,500
	MX-13eHL	¥108,000	¥108,000	¥106,500
	MX-14eHL	¥321,000	¥321,000	¥319,500
パイプレーション VI 差入口プレート ヘアライン仕上	MX-11eVI	¥38,000	¥38,000	¥36,500
	MX-12eVI	¥53,000	¥53,000	¥51,500
	MX-13eVI	¥108,000	¥108,000	¥106,500
	MX-14eVI	¥321,000	¥321,000	¥319,500

●単位: mm

■カラーバリエーション



MX-11e W300×H150×D450



MX-12e W300×H300×D450



MX-13e W300×H600×D450



MX-14e W600×H600×D450



オプション

P137-138 / 参照

■名札表示

●ネームシート

シートサイズ

MX-11e・12e・13e W224×H29

MX-14e : W299×H29

文字高さ: H14

■室番号表示 推奨表示位置図

●ルームナンバーシール

Sタイプ 3文字: W47×H20

4文字: W68×H29

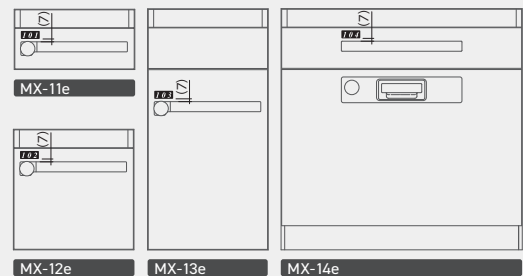

●ナンバーシート

H18 / 色: ブラック・ホワイト

アプリケーションセット

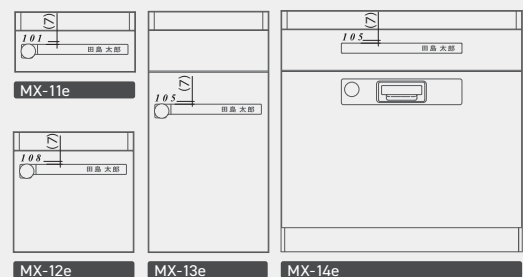

●単位: mm

集合郵便受 前入前出

MX-11e.12e.13e.14e

※投入口 (MX-13e・MX-14e)

盗難防止配慮型

小扉を手前に引くことにより投入口が拡がり、最大80mm厚までの束になった郵便物や規格外郵便物の投函が可能です。小扉の開閉と連動する内部の盗難防止プレートを装備し、いたずらや盗難を防ぎます。

MX-11e.12e.13e.14e



〈設置：床より高上げ〉



■詳細図

※下記詳細図は、左記写真の図ではありません。

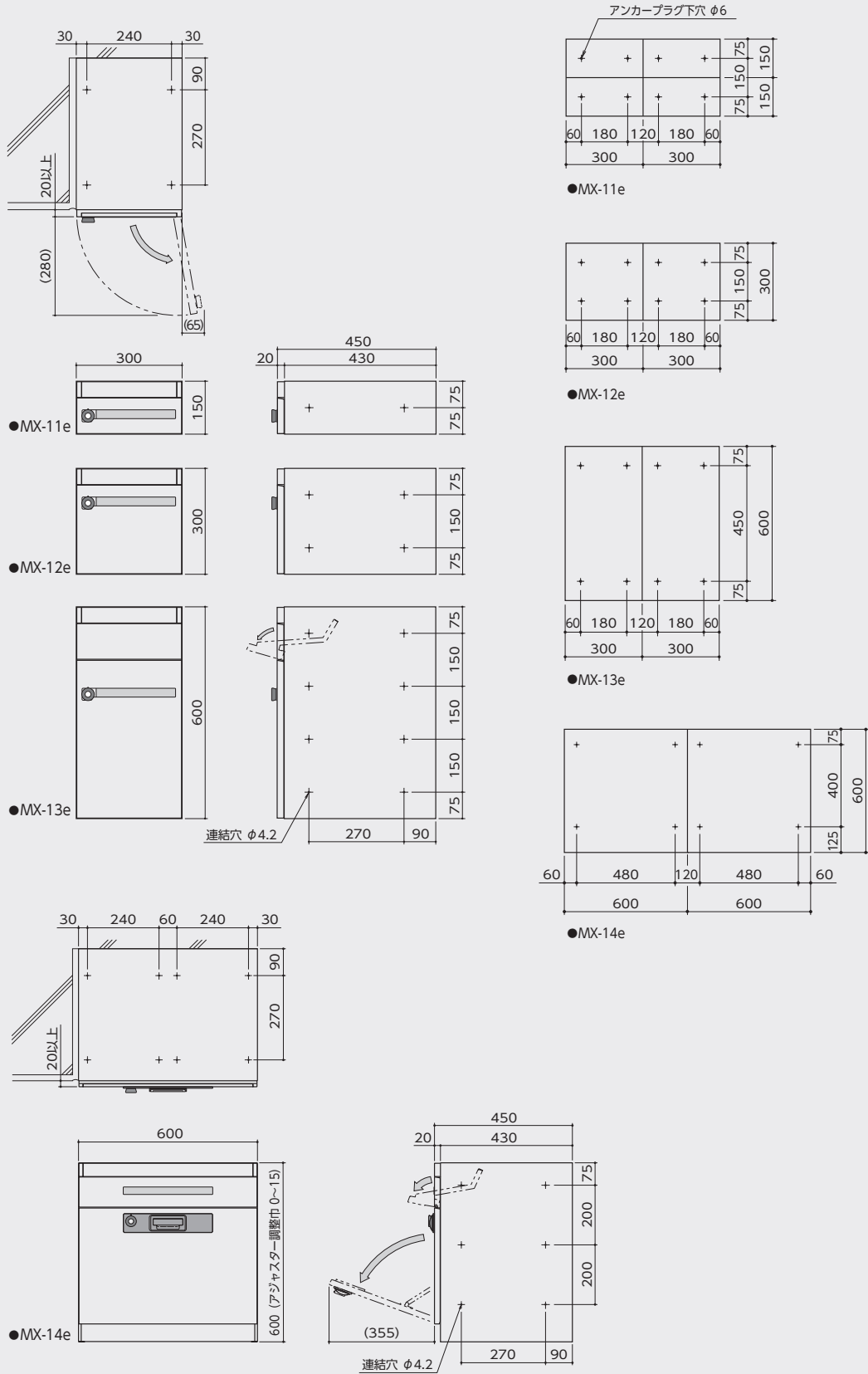

●単位:mm

アルミダイキャスト製大扉の薄型タイプ

MX-16



前入前出



ヨコ開き扉



myナンバー錠





角2封筒

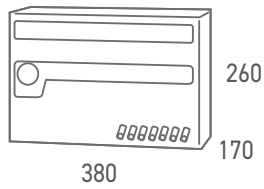

アルミADC
焼付塗装



■標準仕様 / 価格 (税抜価格)

屋内・前入前出タイプ		標準錠前	オプション錠前 (受注生産品)	
本体	ステンレス 0.7t No.4仕上	myナンバー錠	シリンダー錠	ラッチロック
扉	アルミダイキャスト 焼付塗装	 可変式		
差入口プレート	塩化ビニール樹脂			
錠前	myナンバー錠			
名札	ABS樹脂			
寸法・重量・投入口 W360×H260×D170 / 3.0kg 投入口 [350×32]		MX-16-1	¥36,000	¥34,500

●単位:mm



集合郵便受
前入前出

■ 詳細図

※下記詳細図は、上記写真の図ではありません。

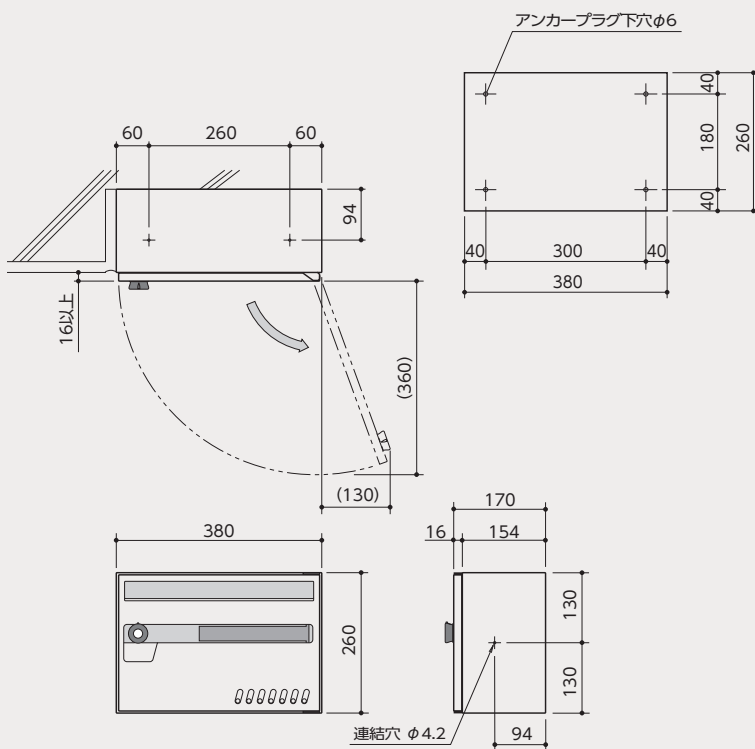

オプション

P137-138 / 参照

■ 名札表示

● ネームシート

シートサイズ : W201×H28.5
文字高さ : H14

■ 室番号表示 推奨表示位置図

● ルームナンバーシール

Lタイプ 3文字 : W68×H29
4文字 : W84×H29

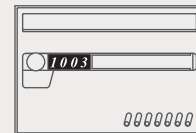

● ナンバーシート

H18 / 色 : ブラック・ホワイト
アプリケーションセット

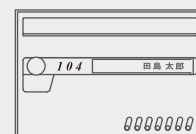

●単位 : mm

MX-16

BL-A4 たて型モデルタイプ

MX-17



前入前出



ヨコ開き扉



myナンバー錠



角2封筒



ヘアライン

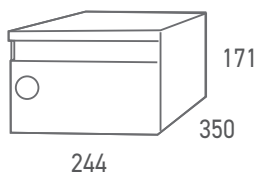

MX-17-2



MX-17-3

■標準仕様 / 価格 (税抜価格)

屋内・前入前出タイプ		品番	戸数	標準錠前	オプション錠前 (受注生産品)	
本体	ステンレス 0.7t No.4仕上 ステンレス 0.8t ヘアライン仕上			myナンバー錠	シリンダー錠	ラッチロック
扉	ステンレス 0.8t ヘアライン仕上			 可変式		
錠前	myナンバー錠					
名札 (差入口プレート)	塩化ビニール樹脂					
寸法・重量・投入口						
2 : W244×H342×D350 / 5.4kg		MX-17-2	2	¥45,000	¥45,000	¥42,000
3 : W244×H513×D350 / 8.1kg		MX-17-3	3	¥67,500	¥67,500	¥63,000
投入口 [241×32m]						

●単位:mm



■詳細図

※下記詳細図は、上記写真の図ではありません。

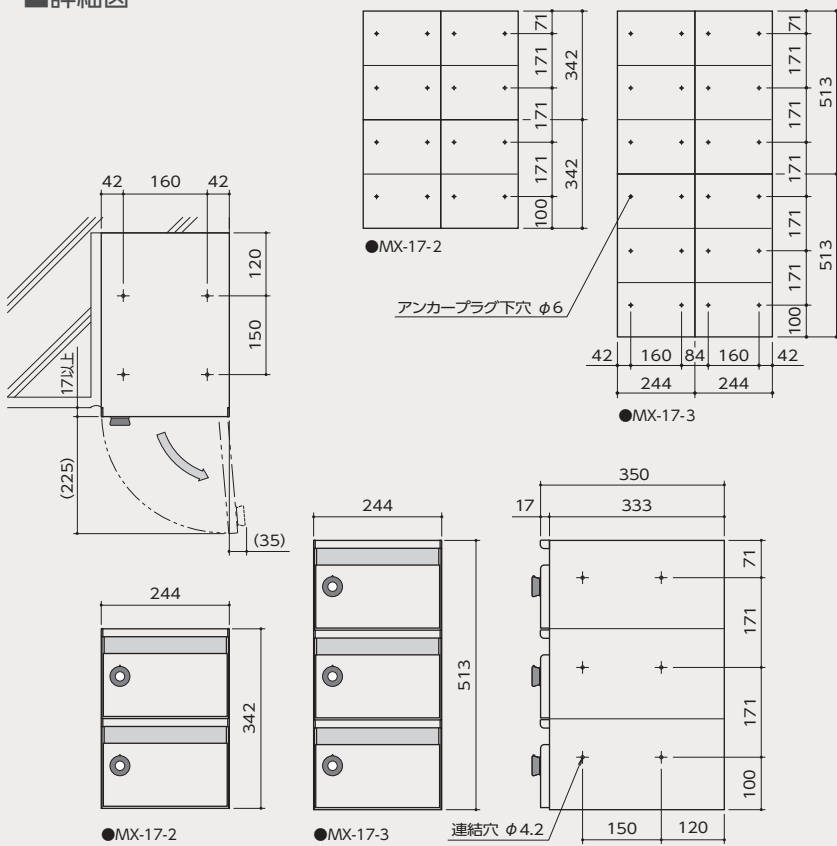

オプション

P137-138 / 参照

■名札表示

●ネームシート

シートサイズ: W232×H35

文字高さ: H17

■室番号表示 推奨表示位置図

●ルームナンバーシール

Sタイプ 3文字: W47×H20

4文字: W58×H20

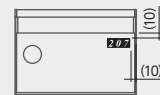

●ナンバーシート

H18 / 色: ブラック・ホワイト

アプリケーションセット



●単位: mm

多段式省スペースタイプ

MX-18



前入前出



ヨコ開き扉



myナンバー錠



角2封筒



防犯



アルミ
ADC
焼付塗装

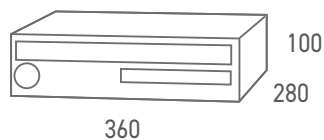

MX-18-2



MX-18-3

■標準仕様 / 価格 (税抜価格)

屋内・前入前出タイプ		品番	戸数	標準錠前		オプション錠前 (受注生産品)	
本体	ステンレス 0.7t No.4仕上			myナンバー錠	シリンドー錠	ラッチロック	
扉	アルミダイキャスト 焼付塗装						
差入口プレート	塩化ビニール樹脂			可変式			
錠前	myナンバー錠						
名札	塩化ビニール樹脂						
寸法・重量・投入口							
2 : W360×H200×D280 / 4.0kg		MX-18-2	2	¥31,000	¥31,000	¥28,000	
3 : W360×H300×D280 / 5.5kg							
投入口 [333×25]		MX-18-3	3	¥46,500	¥46,500	¥42,000	

●単位:mm



※上記写真の錠前は、ラッチロックです。

集合郵便受
前入前出

■詳細図

※下記詳細図は、上記写真の図ではありません。

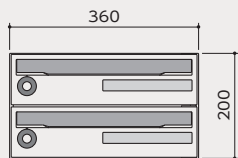
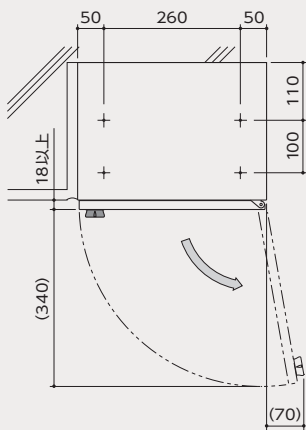

●MX-18-2

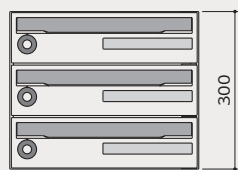

●MX-18-3

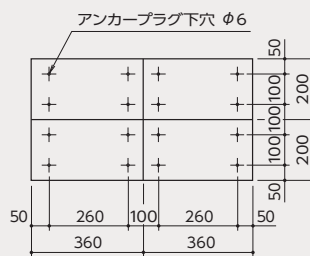
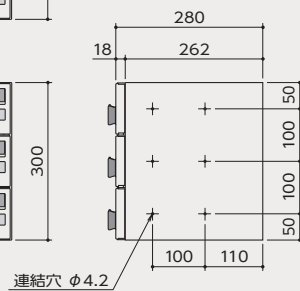

●MX-18-2

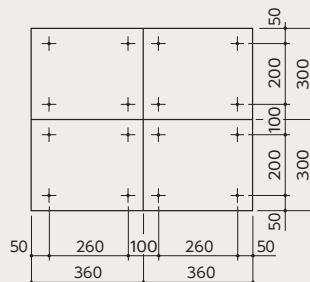

●MX-18-3

オプション

P137-138 / 参照

■名札表示

- ネームシート
シートサイズ: W183×H20.5
文字高さ: H12

■室番号表示 推奨表示位置図

- ルームナンバーシール
Sタイプ 3文字: W47×H20
4文字: W58×H20



- ナンバーシート
H18 / 色: ブラック・ホワイト
アプリケーションセット

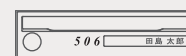

●単位:mm

MX-18

シンプルデザインタイプ

MX-20



前入前出



ヨコ開き扉



可変式
myナンバー錠



角2封筒



防犯



ヘアライン

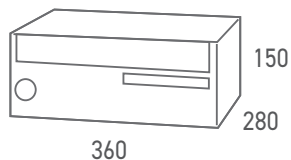

■標準仕様 / 価格 (税抜価格)

屋内・前入前出タイプ		標準錠前		オプション錠前 (受注生産品)	
本体	ステンレス 0.7t No.4仕上	myナンバー錠  可変式	シリンダー錠 	ラッチロック 	
扉	ステンレス 0.8t ヘアライン仕上			MX-20	¥26,000
差入ロプレート	ステンレス 0.5t エンボス仕上				
錠前	myナンバー錠				
名札	ポリカーボネート樹脂				
寸法・重量・投入口 W360×H150×D280 / 2.9kg 投入口 [332×27]		 差入ロプレート エンボス仕上			

●単位:mm



集合郵便受
前入前出

■詳細図

※下記詳細図は、上記写真の図ではありません。

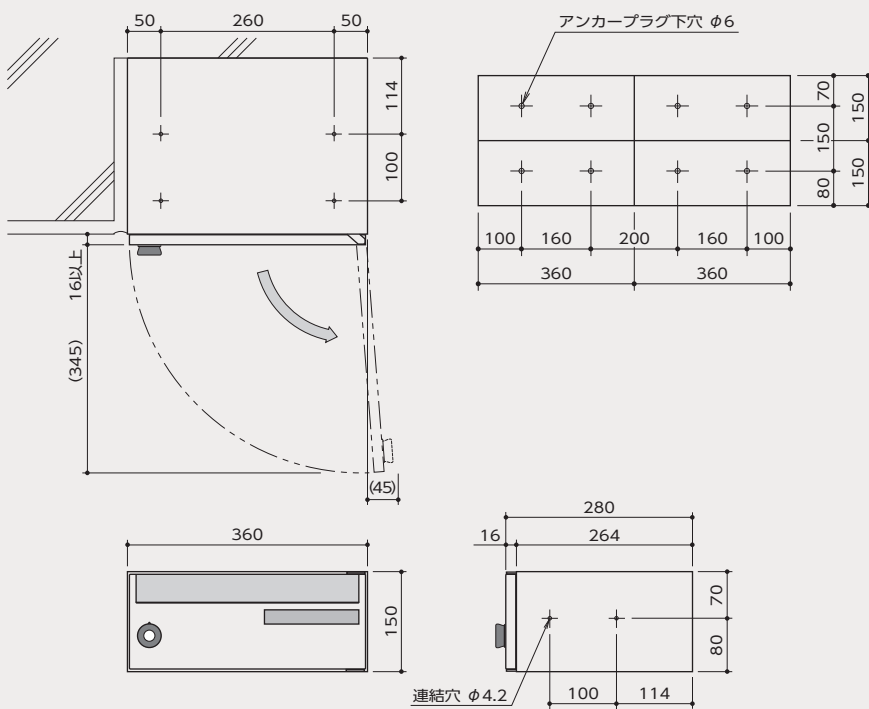

オプション

P137-138 / 参照

■名札表示

- ネームシート
シートサイズ: W144.5×H18.5
文字高さ: H12

■室番号表示 推奨表示位置図

- ルームナンバーシール
Sタイプ 3文字: W47×H20
4文字: W58×H20

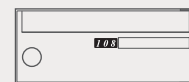

- ナンバーシート
H18 / 色: ブラック・ホワイト
アプリケーションセット (ヨコ組のみ)

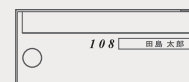

●単位: mm

防雨タイプ・大型郵便対応のヨコ開き扉

MX-20e

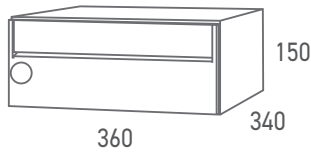

ヘアライン MX-20eHL





ホワイト MX-20eW



ブラック MX-20eB

標準仕様 / 価格 (税抜価格)

防雨・前入前出タイプ	
本体	ステンレス 0.7t No.4仕上
扉	ステンレス 0.8t 焼付塗装 HL: クリア / W: ホワイト / B: ブラック
差入口プレート	ステンレス 0.5t HL: エンボス仕上 / W-B: 焼付塗装
盗難防止フラップ	ポリカーボネート樹脂 (ネームスペース付)
錠前	myナンバー錠
寸法・重量・投入口 W360×H150×D340 / 3.0kg 投入口 [341×35.7]	
 差入口プレート エンボス仕上	
 屋外可とは、完全防水を意味するものではありません。	
極力雨がかりの少ない場所へご設置くださいますようお願いいたします。 防雨タイプですが強い風雨や郵便物の投入が不完全ですと雨水が浸入することがあります。	

●単位: mm

品番	標準錠前	オプション錠前 (受注生産品)	
	myナンバー錠	シリンダー錠	ラッチロック
	 可変式		
MX-20eHL	¥21,000	¥21,000	¥19,500
MX-20eW/B	¥23,000	¥23,000	¥21,500

● IPX4 取得

防水試験にて IPX4 を取得。
 万が一、雨水が浸入しても底板が濡れない設計です。

【IPX4】

あらゆる方向からの水の飛沫を受けても有害な影響を受けない保護等級レベル。
 (試験方法: 300~500mmの距離から、あらゆる方向に10ℓ/分の放水を5分以上)



●壁埋込み：MX-20eHL

集合郵便受
前入前出

MX-20e

■詳細図

※下記詳細図は、上記写真の図ではありません。

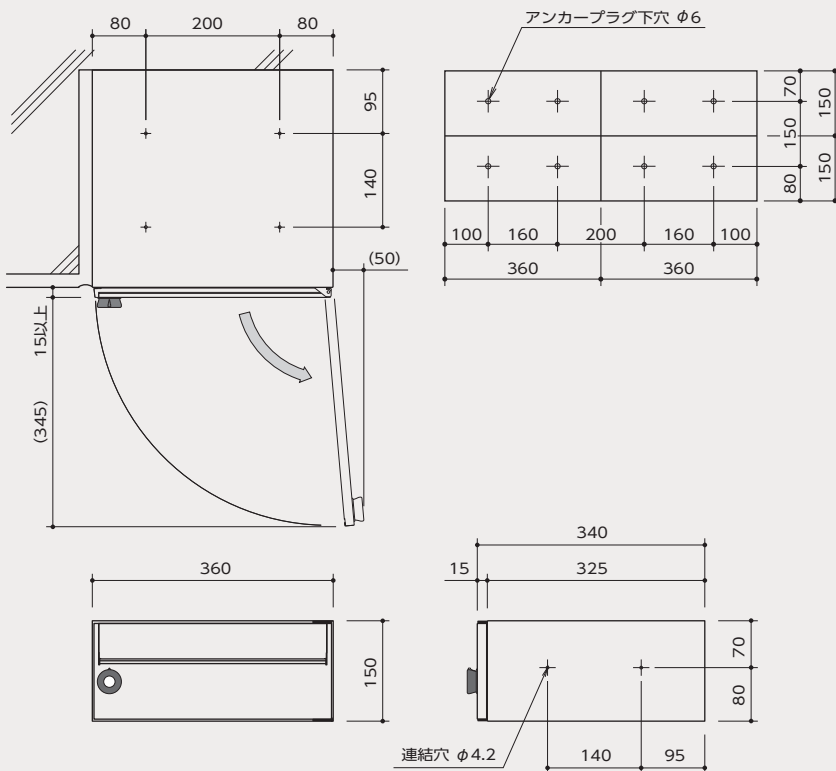

■名札表示

ネームスペース

差入口プレートを引上げると盗難防止フラップの右部分にネームスペースがありますのでご利用ください。

郵便物を投函する際は、
差入口プレートを引上げる。

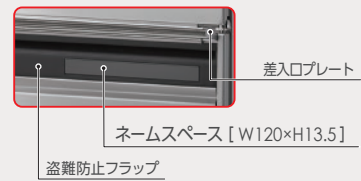

オプション

P137 / 参照

■室番号表示 推奨表示位置図

●ルームナンバーシール

Sタイプ 3文字：W47×H20
4文字：W58×H20

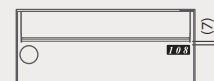

●ナンバーシート

H18 / 色：ブラック・ホワイト
アプリケーションセット



●単位：mm

防雨タイプ・フラットフェイスタイプ

MX-68

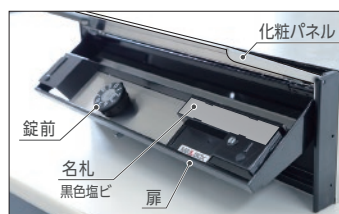
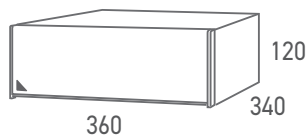

標準仕様 / 価格 (税抜価格)

防雨・前入前出タイプ		品番	戸数	標準錠前	オプション錠前 (受注生産品)		
本体	扉			化粧プレート	錠前	名札	myナンバー錠
ステンレス 0.7t No.4仕上	ポリカーボネート樹脂 (黒色) マグネットキャッチ	ステンレス 0.8t 焼付塗装 HL: クリア / W: ホワイト / B: ブラック	myナンバー錠	名札 黒色塩ビ	可変式		
寸法・重量・投入口 2: W360×H240×D340mm / 5.6kg 3: W360×H360×D340mm / 8.4kg 投入口 [340mm×35mm]							
⚠️ 屋外可とは、完全防水を意味するものではありません。 極力雨がかりの少ない場所へご設置くださいますようお願いいたします。 防雨タイプですが強い風雨や郵便物の投入が不完全ですと雨水が浸入することがあります。							

●単位:mm



●壁埋込み：MX-68

■使用方法

投入手順



化粧プレートを引上げる

郵便物を投函する
内部フラップを箱の奥に押し込む

取出手順



化粧プレートを引上げ、
錠前を解錠する

扉を引上げ、
郵便物を取り出す

注意 投函・取出し後にご確認ください



押す

化粧プレートが途中で止まった場合は、手で押して閉めてください。

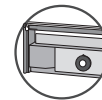

扉を戻したら、**必ず施錠!!**
投函時に開く恐れがあります。

■詳細図

※下記詳細図は、上記写真の図ではありません。

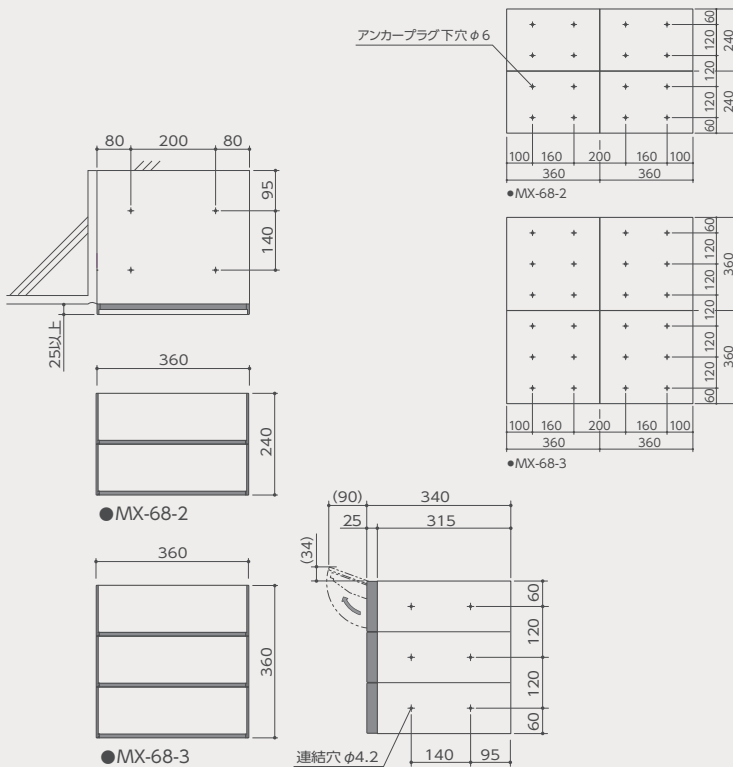

名札に塩ビシートが入っています



塩ビシートは、右方向へスライドさせると取り出せます。
カッティングシート(圧着フィルム切り文字)、油性ペンなどで表示することができます。

塩ビシート(黒色)
[W104×H18.5]

オプション

P137-138 / 参照

■名札表示

- ネームシート
シートサイズ：W104×H18
文字高さ：H12

■室番号表示 推奨表示位置図

- ルームナンバーシール
Lタイプ 3文字：W68×H29
4文字：W84×H29

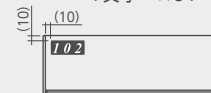

- ナンバーシート
H18 / 色：ブラック・ホワイト
アプリケーションセット

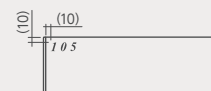

●単位：mm

■カラーバリエーション

HL ヘアライン

W ホワイト

B ブラック

MX-91-28FF

W280×H100×D412.5



MX-91-28FF-2-HL
MX-91-28FF-3-HL



MX-91-28FF-2-W
MX-91-28FF-3-W



MX-91-28FF-2-B
MX-91-28FF-3-B

MX-91-36FF

W360×H100×D332.5



MX-91-36FF-2-HL
MX-91-36FF-3-HL



MX-91-36FF-2-W
MX-91-36FF-3-W



MX-91-36FF-2-B
MX-91-36FF-3-B

■詳細図

※下記詳細図は、上記写真の図ではありません。

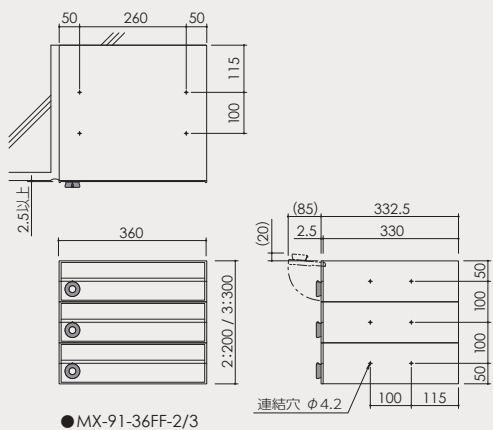
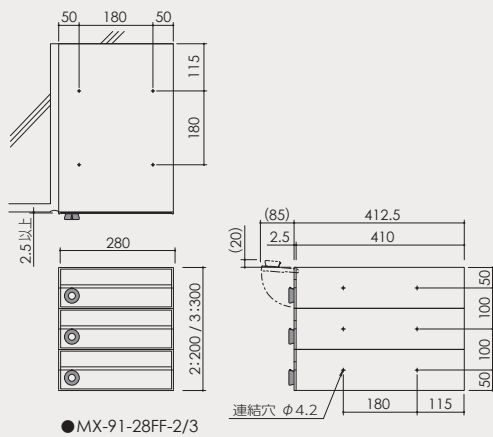

※屋外可とは、完全防水ではありません。直接雨水にかからない所に設置してください。

オプション

P137-138 / 参照

■名札表示

- ネームプレート

DT-2



- ネームシート

DT-2 シートサイズ: W123×H21.5
文字高さ: H12

■室番号表示 推奨表示位置図

- ルームナンバーシール

Sタイプ 3文字: W47×H20
4文字: W58×H20

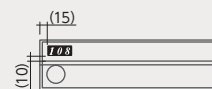

- ナンバーシート

H18 / 色: ブラック・ホワイト
アプリケーションセット

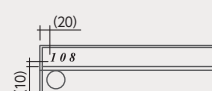

●単位: mm

大型郵便対応タイプ

MX-92-FF



前入前出



引上げ扉



myナンバー錠



大型郵便



屋外可



防犯



ヘアライン



ホワイト



ブラック

28FF

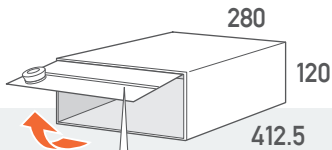

解錠するとバネの力で扉がポップアップします

※ フリーストップ機構はありません。



MX-92-28FF-2-HL



MX-92-28FF-3-HL

36FF

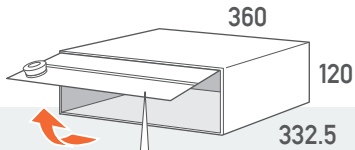

解錠するとバネの力で扉がポップアップします

※ フリーストップ機構はありません。



MX-92-36FF-2-HL



MX-92-36FF-3-HL

■標準仕様 / 価格 (税抜価格)

防雨・前入前出タイプ		仕上	品番	戸数	標準錠前		オプション錠前 (受注生産品)	
本体	ステンレス 0.7t No.4仕上 ポリカーボネート樹脂				myナンバー錠	シリンダー錠	ラッチロック	
扉	ステンレス 1.0t	HL	MX-92-FF-2-HL	2	 可変式			￥30,000 ￥30,000 ￥27,000
差入口プレート	ステンレス 0.8t 焼付塗装 HL:クリア W:ホワイト B:ブラック							
錠前	myナンバー錠		W	MX-92-FF-2-W	2	￥32,000 ￥32,000 ￥29,000	￥48,000 ￥48,000 ￥43,500	￥32,000 ￥32,000 ￥29,000
投入口	【28】 264 × 35 【36】 344 × 35	B	MX-92-FF-2-B	2	￥32,000 ￥32,000 ￥29,000	￥48,000 ￥48,000 ￥43,500	￥32,000 ￥32,000 ￥29,000	￥48,000 ￥48,000 ￥43,500

●単位:mm

■カラーバリエーション

HL ヘアライン

W ホワイト

B ブラック

MX-92-28FF

W280×H120×D412.5



MX-92-28FF-2-HL
MX-92-28FF-3-HL



MX-92-28FF-2-W
MX-92-28FF-3-W



MX-92-28FF-2-B
MX-92-28FF-3-B

MX-92-36FF

W360×H120×D332.5



MX-92-36FF-2-HL
MX-92-36FF-3-HL



MX-92-36FF-2-W
MX-92-36FF-3-W



MX-92-36FF-2-B
MX-92-36FF-3-B

■詳細図

※下記詳細図は、上記写真の図ではありません。

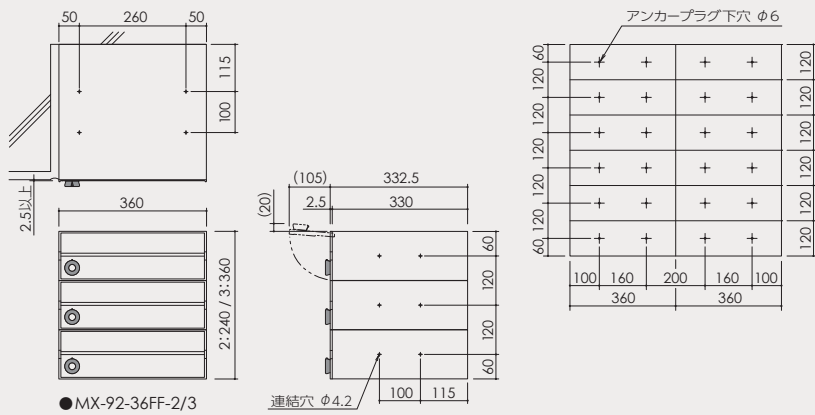
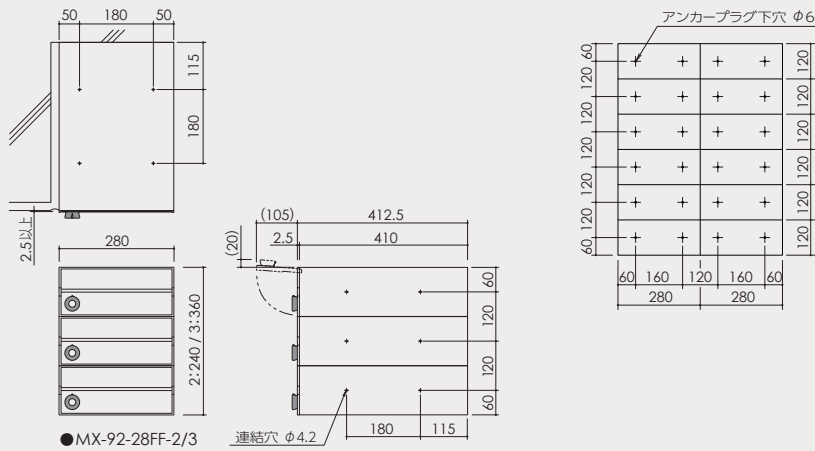

※屋外可とは、完全防水ではありません。直接雨水にかからない所に設置してください。

オプション

P137-138 / 参照

■名札表示

- ネームプレート

DT-2



- ネームシート

DT-2 シートサイズ：W123×H21.5
文字高さ：H12

■室番号表示 推奨表示位置図

- ルームナンバーシール

Sタイプ 3文字：W47×H20
4文字：W58×H20

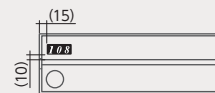

- ナンバーシート

H18 / 色：ブラック・ホワイト
アプリケーションセット

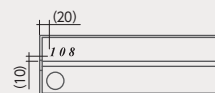

●単位:mm



● MX-91-28FF-HL



●MX-91-28FF-W

集合郵便受
前入前出

MX-91-FF / MX-92-FF

集合薄型タイプ

MX-310T



前入前出



ヨコ開き扉



可変式

myナンバー錠



角3

角3封筒





ステンレス

HL

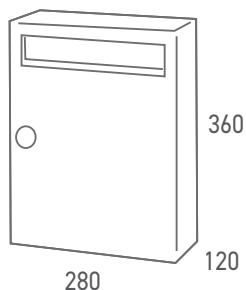
ヘアライン



■標準仕様 / 価格 (税抜価格)

屋内・前入前出タイプ		標準錠前		オプション錠前 (受注生産品)	
本体	ステンレス 0.5t ヘアライン仕上	品番	myナンバー錠	シリンダー錠	ラッチロック
扉	ステンレス 0.8t ヘアライン仕上		 可変式		
差入口プレート	ステンレス 0.8t ミスティー仕上	MX-310T			
錠前	myナンバー錠				
寸法・重量・投入口 W280×H360×D120/ 2.5kg 投入口 [240×40]					
	 差入口プレート ミスティー仕上				

●単位:mm



●壁埋込み：MX-310T



●壁付：MX-310T

集合郵便受
前入前出

■詳細図

※下記詳細図は、上記写真の図ではありません。

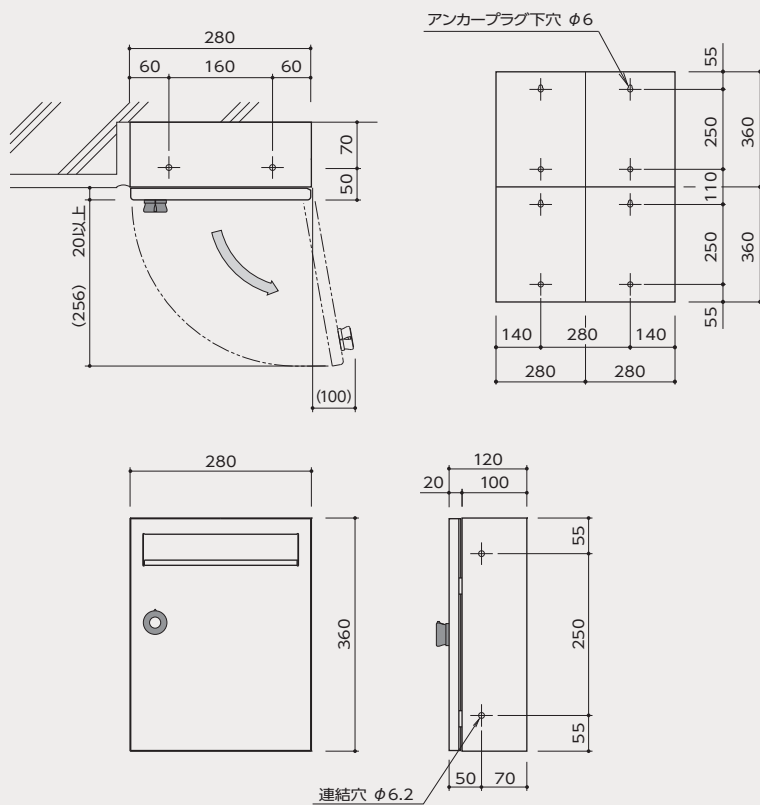

オプション

P137-138 / 参照

■名札表示

●ネームシート

シートサイズ：アプリケーションタイプのみ
文字高さ：H18

■室番号表示 推奨表示位置図

●ルームナンバーシール

Lタイプ 3文字：W68×H29
4文字：W84×H29

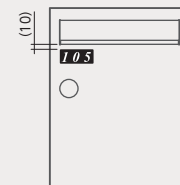

●ナンバーシート

H18 / 色：ブラック・ホワイト
アプリケーションセット

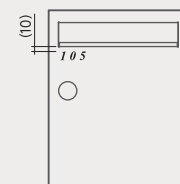

●単位：mm

MX-310T

テラスハウスタイプ



MX-302

● 標準錠前 / myナンバー錠

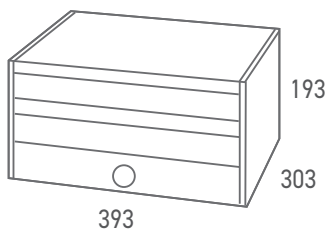
- 
前入前出
- 
引上げ扉
- 
myナンバー錠
- 
角2封筒
- 
屋外可
- 
ステンレス
HL



■標準仕様 / 価格 (税抜価格)

屋外・前入前出タイプ		標準錠前		オプション錠前 (受注生産品)	
本体	ステンレス 0.8t ヘアライン仕上 硬質ゴム	myナンバー錠	シリンダー錠	ラッチロック	
扉	ステンレス 0.8t ヘアライン仕上	 可変式			
差入口プレート	ステンレス 0.8t 鏡面仕上	MX-302	¥ 42,000	¥ 42,000	¥ 40,500
錠前	myナンバー錠	MX-302P (ポール)	¥ 49,000		
名札	アクリル樹脂				
寸法・重量・投入口 W393×H193×D303 / 4.9kg 投入口 [368×37]					
⚠ 屋外可とは、完全防水を意味するものではありません。 極力雨がかりの少ない場所へご設置くださいますようお願いください。 防雨タイプですが強い風雨や郵便物の投入が不完全ですと雨水が浸入することがあります。					

●単位:mm



集合郵便受
前入前出

■詳細図

※下記詳細図は、上記写真の図ではありません。

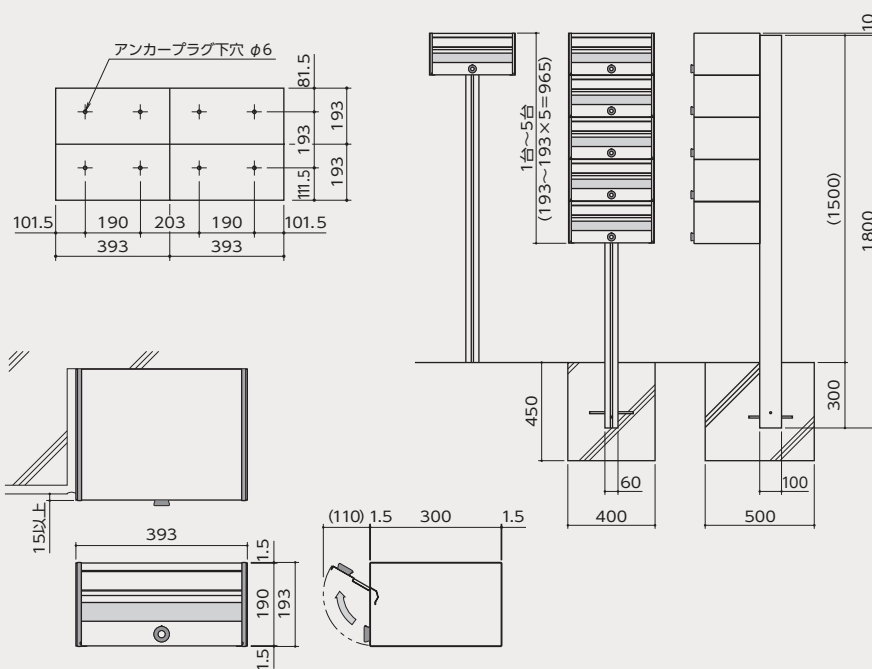

※集合取付の場合は1台に393mm+クリアランス分のW寸法を取ってください。
※集合取付の場合の連結穴は、配慮されていません。

オプション

P137-138 / 参照

■名札表示

- ネームシート
シートサイズ：
アプリケーションタイプのみ
文字高さ：H14

■室番号表示

推奨表示位置図

- ルームナンバーシール
Lタイプ 3文字：W68×H29
4文字：W84×H29



●ナンバーシート

- H18 / 色：ブラック・ホワイト
アプリケーションセット



●単位：mm

屋外集合薄型タイプ

MX-304

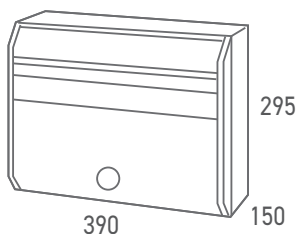

◆戸建住宅利用可

■標準仕様 / 価格 (税抜価格)

屋外・前入前出タイプ	
本体	ステンレス 0.7t ヘアライン仕上 硬質ゴム
扉	ステンレス 1.0t ヘアライン仕上
差入口プレート	ステンレス 1.0t プラスト調焼付塗装
錠前	myナンバー錠
名札	アクリル樹脂

寸法・重量・投入口
 W390×H295×D150 / 4.4kg
 投入口 [368×34]

⚠ 屋外可とは、完全防水を意味するものではありません。

極力雨がかりの少ない場所へご設置くださいますようお願いください。
 防雨タイプですが強い風雨や郵便物の投入が不完全ですと雨水が浸入することがあります。

品番	標準錠前	オプション錠前 (受注生産品)	
	myナンバー錠	シリンダー錠	ラッチロック
	 可変式		
MX-304	¥ 45,000	¥ 45,000	¥ 43,500

・屋外設置の場合、壁埋め込みは避けてください。躯体から雨水が浸入することがあります。
 ・扉が大きな引上げ開閉方式のため、低い位置へ設置すると使い難くなります。

●単位: mm



※上記写真の錠前は現在使用されていません。

集合郵便受
前入前出

■詳細図

※下記詳細図は、上記写真の図ではありません。

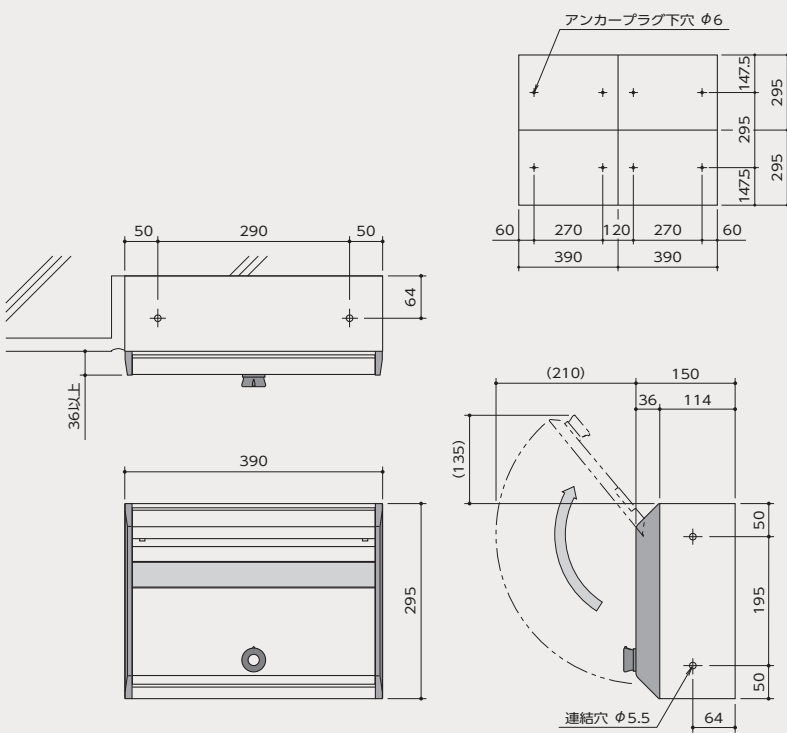

オプション

P137-138 / 参照

■名札表示

- ネームシート
シートサイズ：アプリケーションタイプのみ
文字高さ：H18

■室番号表示 推奨表示位置図

- ルームナンバーシール
Lタイプ 3文字：W68×H29
4文字：W84×H29

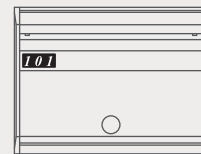

- ナンバーシート
H18 / 色：ブラック・ホワイト
アプリケーションセット



●単位：mm

MX-304

前入前出/多段式 省スペースタイプ

F1001



花がすみ



前入前出



ヨコ開き扉



可変式

myナンバー錠



角2封筒



防犯



ステンレス

DFS

ダル

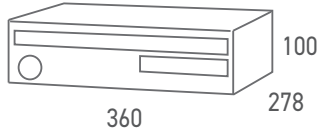

F1001-2

F1001-3

■標準仕様 / 価格 (税抜価格)

屋内・前入前出タイプ		品番	戸数	標準錠前	オプション錠前 (受注生産品)
本体	扉			差入口プレート	錠前
ステンレス 0.7t 2B仕上	ステンレス 0.7t DFS(ダル) 仕上	ステンレス 0.7t DFS(ダル) 仕上	myナンバー錠	可変式	シリンダー錠
ポリカーボネート樹脂	寸法・重量・投入口 2 : W360×H200×D278 / 3.7kg 3 : W360×H300×D278 / 5.1kg 投入口 [333×21]		 可変式		
差入口プレート DFS(ダル) 仕上 ・上質な絹のような質感 ・手垢あと目立ちにくい		F1001-2	2	¥23,000	¥23,000
		F1001-3	3	¥34,500	¥34,500

●単位:mm



●壁埋込み：F1001

集合郵便受
前入前出

■詳細図

※下記詳細図は、上記写真の図ではありません。

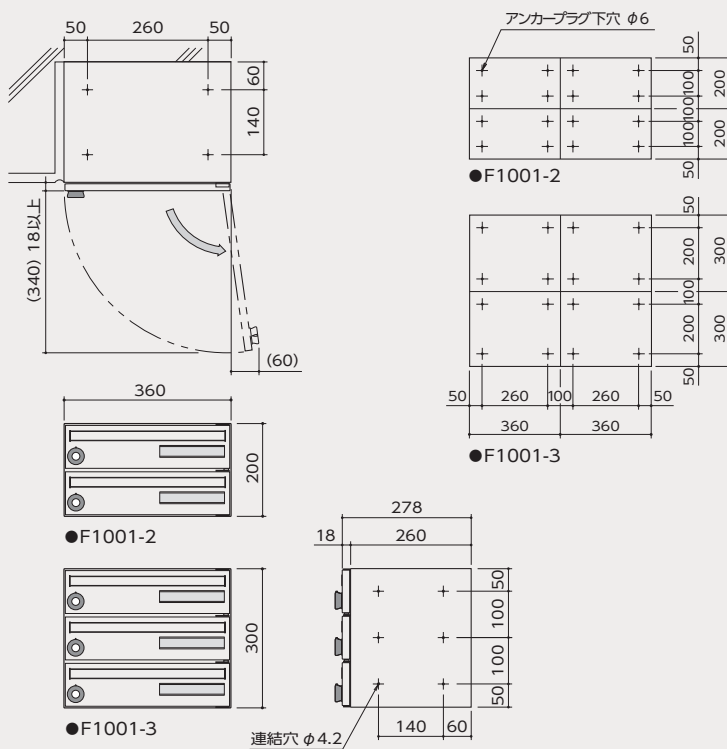

オプション

P137-138 / 参照

■名札表示

- ネームシート
シートサイズ：W144.5×H20.3
文字高さ：H12

■室番号表示 推奨表示位置図

- ルームナンバーシール
Sタイプ 3文字：W47×H20
4文字：W58×H20

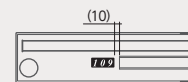

- ナンバーシート
H18 / 色：ブラック・ホワイト
アプリケーションセット

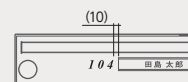

●単位：mm

F1001

前入前出/多段式 省スペースタイプ

F1053



(F1053T 除く)

98君



前入前出



Y:ヨコ型

引上げ扉



T:タテ型

ヨコ開き扉



可変式

myナンバー錠



角2封筒



防犯



ヘアライン

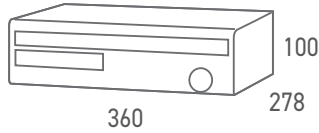

F1053Y-2

F1053Y-3

F1053T-3

■ヨコ型(Y)タイプ
[引上げ扉]

■タテ型(T)タイプ
[ヨコ開き扉]

■標準仕様 / 価格 (税抜価格)

屋内・前入前出タイプ	
本体	ステンレス 0.7t No.4・2B仕上
扉	ステンレス 0.8t ヘアライン仕上
差入口プレート	ステンレス 0.7t DFS (ダル) 仕上
錠前	myナンバー錠
名札	ポリカーボネート樹脂
寸法・重量・投入口 2 : W360×H200×D278 / 3.9kg 3 : W360×H300×D278 / 5.4kg 投入口 [333×21]	
 差入口プレート DFS (ダル) 仕上 ・上質な絹のような質感 ・手垢あと目立ちにくい	

●単位:mm

品番	戸数	標準錠前	オプション錠前 (受注生産品)	
		myナンバー錠  可変式	シリンダー錠 	
T タテ型 [ヨコ開き扉]	F1053T-2	2	¥25,000	¥25,000
	F1053T-3	3	¥37,500	¥37,500
Y ヨコ型 [引上げ扉]	F1053Y-2	2	¥25,000	¥25,000
	F1053Y-3	3	¥37,500	¥37,500



●壁埋込み：F1053

集合郵便受
前入前出

■詳細図

※下記詳細図は、上記写真の図ではありません。

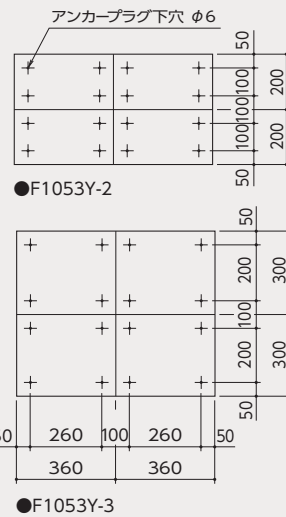
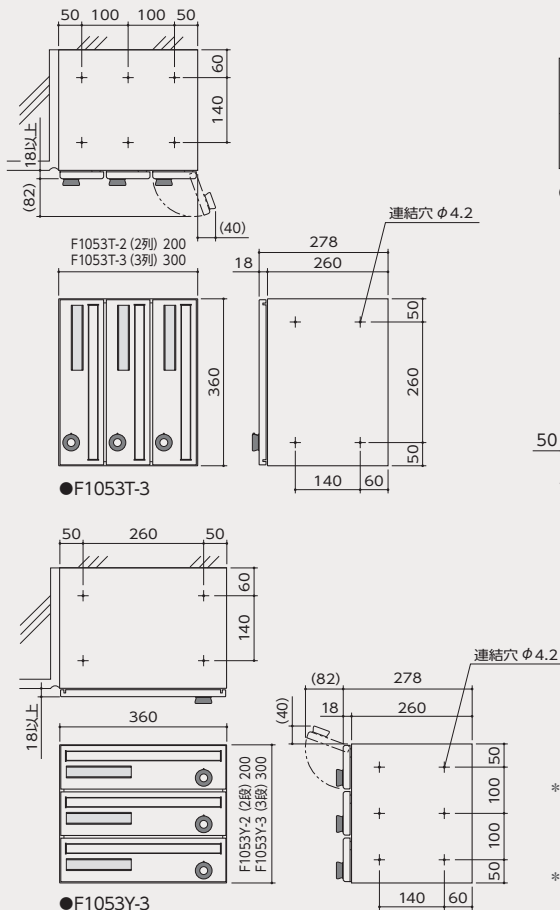

*郵便物の抜き取り盗難に配慮されていますが、投入口から落下収納されるヨコ型に比べ、タテ型は投函状況により投入口からの抜き取り盗難の恐れが大きくなります。
*BL認定品は、ヨコ型/F1053Y-2・F1053Y-3です。

オプション

PI37-138 / 参照

■名札表示

●ネームシート

シートサイズ (タテ) : W20.3×H144.5
シートサイズ (ヨコ) : W144.5×H20.3
文字高さ : H12

■室番号表示 推奨表示位置図

●ルームナンバーシール

Sタイプ 3文字 : W47×H20
4文字 : W58×H20
TSタイプ 3文字 : W20×H60
4文字 : W20×H78

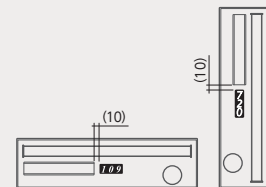

●ナンバーシート

H18 / 色 : ブラック・ホワイト
アプリケーションセット (ヨコ組のみ)

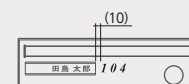

●単位 : mm

F1053



郵便受箱

1

MAILBOX

集合住宅用

郵便物を正面より投函、背面より取り出す

前入後出タイプ

前入後出/投入口側防雨タイプ

MX-40



前入後出



ヨコ開き扉



可変式
myナンバー錠



角2封筒



防犯



屋外可
(投入口側)



ヘアライン

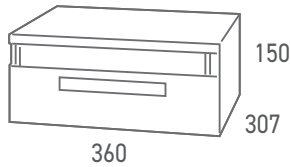

150

307

360



取出口

(取出口側は防雨ではありません)

■標準仕様 / 価格 (税抜価格)

屋内・前入後出タイプ (投入口側 防雨タイプ)		標準錠前		オプション錠前 (受注生産品)		
本体	ステンレス 0.7t No.4仕上	品 番	myナンバー錠	シリンダー錠	ラッチロック	
前面	ステンレス 0.8t ヘアライン仕上 合成ゴム		 可変式			
差入口プレート	ステンレス 0.8t ヘアライン仕上					
名札	ポリカーボネート樹脂 カッティングシートなどによる直接表示		MX-40	¥27,000	¥27,000	¥25,500
扉	ステンレス 0.8t ヘアライン仕上 窓：ポリカーボネート樹脂					
錠前	myナンバー錠					
寸法・重量・投入口 W360×H150×D307 / 3.6kg 投入口 [329×32]						
⚠ 屋外可とは、完全防水を意味するものではありません。 極力雨がかりの少ない場所へご設置くださいますようお願いいたします。 防雨タイプですが強い風雨や郵便物の投入が不完全ですと雨水が浸入することがあります。						

●単位:mm



投入口側



取出口側

集合郵便受
前入後出

■詳細図

※下記詳細図は、上記写真の図ではありません。

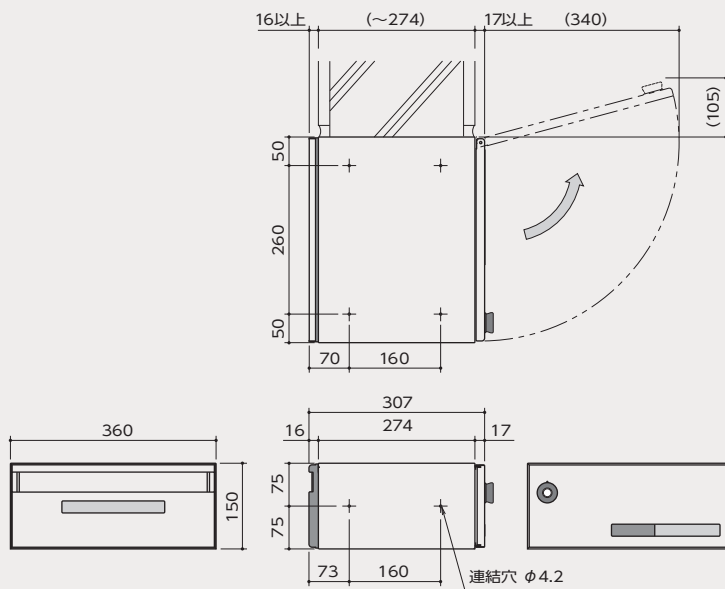

※外部設置する場合は、投入口側の水抜き穴を塞がないでください。

オプション

P137-138 / 参照

■名札表示

●ネームシート

シートサイズ (F) : アプリケーションタイプのみ
シートサイズ (D) : W120×H29

文字高さ : H12

■室番号表示 推奨表示位置図

●ルームナンバーシール

Sタイプ 3文字 : W47×H20
4文字 : W58×H20



●ナンバーシート

H18 / 色: ブラック・ホワイト
アプリケーションセット



●単位: mm

前入後出 省スペースタイプ

MX-43



前入後出



ヨコ開き扉



myナンバー錠



角2封筒



防犯



ヘアライン

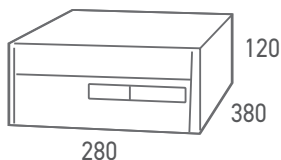

取出口

軽音タイプ(EZクローザー付) MX-43-S もご用意しました。
詳細は次項をご覧ください。

■標準仕様 / 価格 (税抜価格)

屋内・前入後出タイプ		標準錠前		オプション錠前 (受注生産品)		
本体	ステンレス 0.7t No.4仕上	品 番	myナンバー錠	シリンダー錠	ラッチロック	
前面	ステンレス 0.8t ヘアライン仕上 硬質ゴム		 可変式			
差入口プレート	ステンレス 0.8t ビーズブラスト仕上					
名札	アクリル樹脂		MX-43	¥ 22,000	¥ 22,000	¥ 20,500
扉	ステンレス 0.8t ヘアライン仕上					
錠前	myナンバー錠					
寸法・重量・投入口 W280×H120×D380 / 3.0kg 投入口 [262×32]		差入口プレート ビーズブラスト仕上				

●単位:mm



投入口側



取出口側

集合郵便受
前入後出

■詳細図

※下記詳細図は、上記写真の図ではありません。

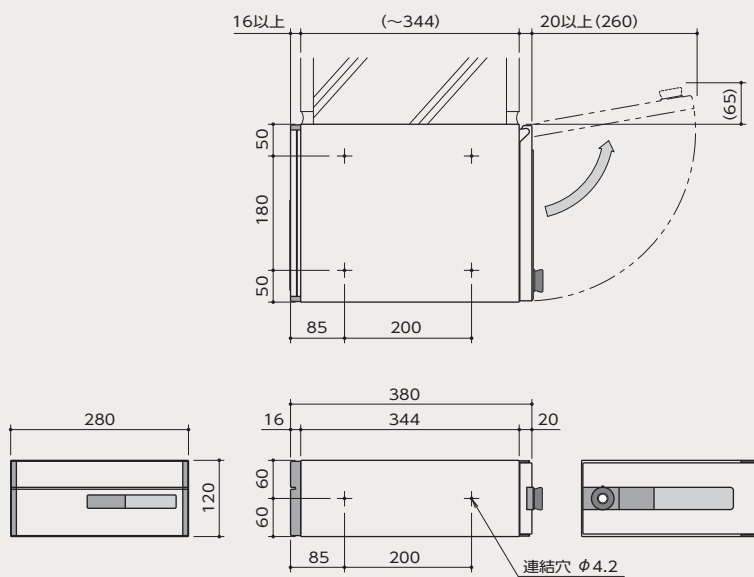

オプション

P137-138 / 参照

■名札表示

●ネームシート

シートサイズ (F) : W138×H26
 シートサイズ (D) : W125×H43
 文字高さ (F) : H12
 文字高さ (D) : H13

■室番号表示 推奨表示位置図

●ルームナンバーシール

Sタイプ 3文字 : W47×H20
 4文字 : W58×H20

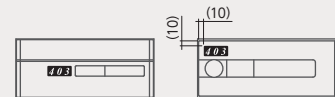

●ナンバーシート

H18 / 色: ブラック・ホワイト
 アプリケーションセット



●単位:mm

開閉音考慮型 省スペースタイプ

MX-43-S



前入後出



ヨコ開き扉



可変式
myナンバー錠



角2封筒



防犯



開閉音考慮型



ヘアライン

軽音メールボックス

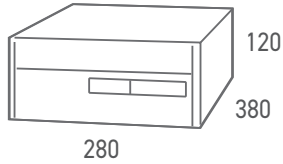

取出口

■標準仕様 / 価格 (税抜価格)

屋内・前入後出タイプ		標準錠前		
本体	ステンレス 0.7t No.4仕上	品番	myナンバー錠	
前面	ステンレス 0.8t ヘアライン仕上 硬質ゴム		 可変式	
差入口プレート	ステンレス 0.8t ビーズプラスト仕上			
名札	アクリル樹脂		MX-43-S (受注生産)	¥26,000
扉	ステンレス 0.8t ヘアライン仕上			
錠前	myナンバー錠			
寸法・重量・投入口 W280×H120×D380mm / 3.0kg 投入口 [262mm×32mm]		 差入口プレート ビーズプラスト仕上		

●単位:mm



投入口側



取出口側

※上記写真の錠前は、現在使用されていません。

集合郵便受
前入後出

● 軽音メールボックス (※写真は、F3049-S/P109)



EZクローザー

扉が閉まる強い衝撃音がありません



扉を閉める際、EZクローザーが衝撃を吸収し扉をゆるやかに引き込みます。

軽音タイプの郵便受箱は扉をあおって閉めても、故意に強くしない限り閉まりません。通常の手をそえて閉める操作でやさしく閉まります。軽音タイプには扉や差入口プレートが本体に当たる衝突音を防ぐための制振材が強化され、差入口プレートの反動を抑えるスプリングなども追加されています。集合メールボックスの設置される場所が居室の横や下に位置する場合は、特に取付けられるメールボックスと壁(躯体)との間に防振ゴムなどを使用して固体伝搬音(壁を伝わる音)を防ぐ必要があります。

詳細図：P086参照

MX-43-S

前入後出 コンビネーションタイプ

MX-44HL.45HL.46HL

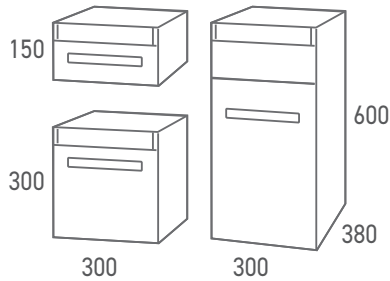

MX-46HL
(受注生産 納期:6週間)
●大型郵便対応

■標準仕様 / 価格 (税抜価格)

屋内・前入後出タイプ		標準錠前		オプション錠前 (受注生産品)	
		品番	myナンバー錠	シリンダー錠	ラッチロック
本体	ステンレス 0.7t No.4仕上				
前面	ステンレス 0.8t ヘアライン仕上				
差入口プレート	ステンレス 0.8t ビーズプラスト仕上				
名札	アクリル樹脂				
扉	ステンレス 0.8t ヘアライン仕上				
錠前	myナンバー錠				
寸法・重量・投入口 MX-44HL W300×H150×D380 / 3.8kg 投入口 [270×32] MX-45HL W300×H300×D380 / 5.3kg 投入口 [270×32] MX-46HL W300×H600×D380 / 11kg 投入口 [270×35~80]					
 差入口プレート ビーズプラスト仕上					
		 可変式			
		MX-44HL	¥38,000	¥38,000	¥36,500
		MX-45HL	¥55,000	¥55,000	¥53,500
		MX-46HL (受注生産)	¥189,000	¥189,000	¥187,500

●単位:mm



投入口側



取出口側

集合郵便受
前入後出

■詳細図

※下記詳細図は、上記写真の図ではありません。

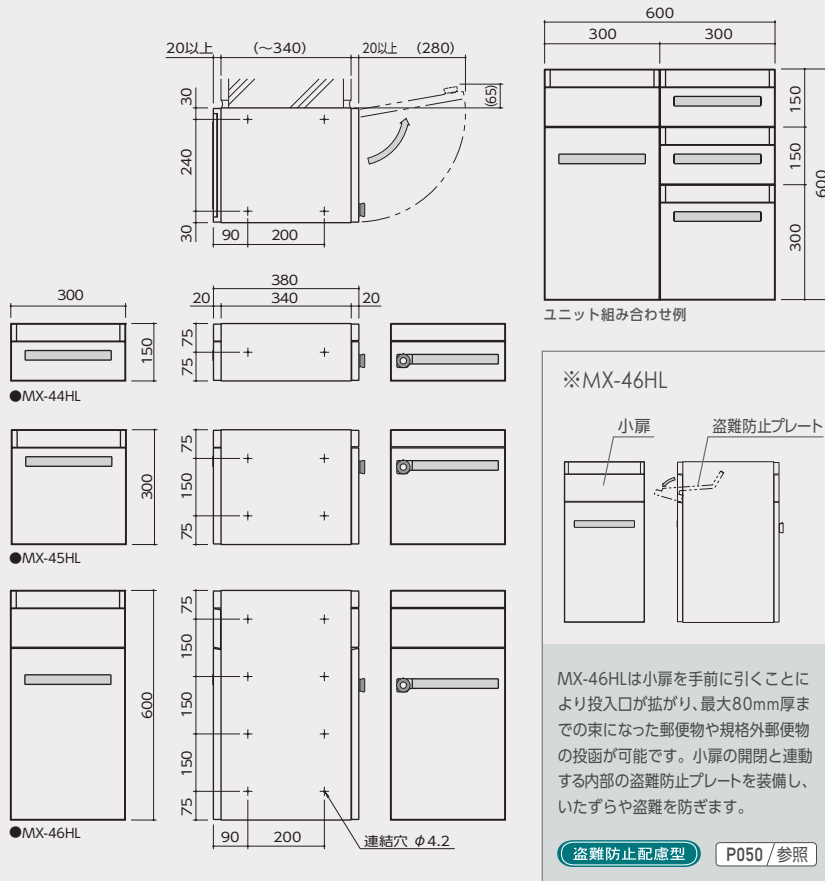

オプション

P137-138 / 参照

■名札表示

●ネームシート

シートサイズ (F/D) : W224×H29.5
文字高さ : H14

■室番号表示 推奨表示位置図

●ルームナンバーシール

Sタイプ 3文字 : W47×H20
4文字 : W58×H20



●ナンバーシート

H18 / 色: ブラック・ホワイト
アプリケーションセット



●単位:mm

MX-44HL.45HL.46HL

前入後出/大型郵便受箱

MX-63F.FY

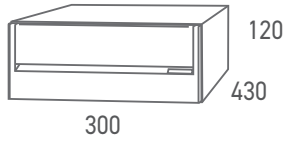

■標準仕様 / 価格 (税抜価格)

屋内・前入後出タイプ		品番	標準錠前
本体	ステンレス 0.7t 2B仕上		
前面・差入口プレート	ステンレス 0.8t ヘアライン仕上		 可変式
扉	ステンレス 0.8t ヘアライン仕上	MX-63F	¥20,000
錠前	myナンバー錠	MX-63FY	¥20,000
寸法・重量・投入口 W300×H120×D430 / 3.0kg 投入口 [262×36]		MX-63FY-L	受注生産品
●左勝手タイプ 特許登録済 MX-63FYは、扉の開き勝手を 選択することができます。 MX-63FY-L / 受注生産品			

●単位:mm



投入口側



取出口側

集合郵便受
前入後出

■詳細図

※下記詳細図は、上記写真の図ではありません。

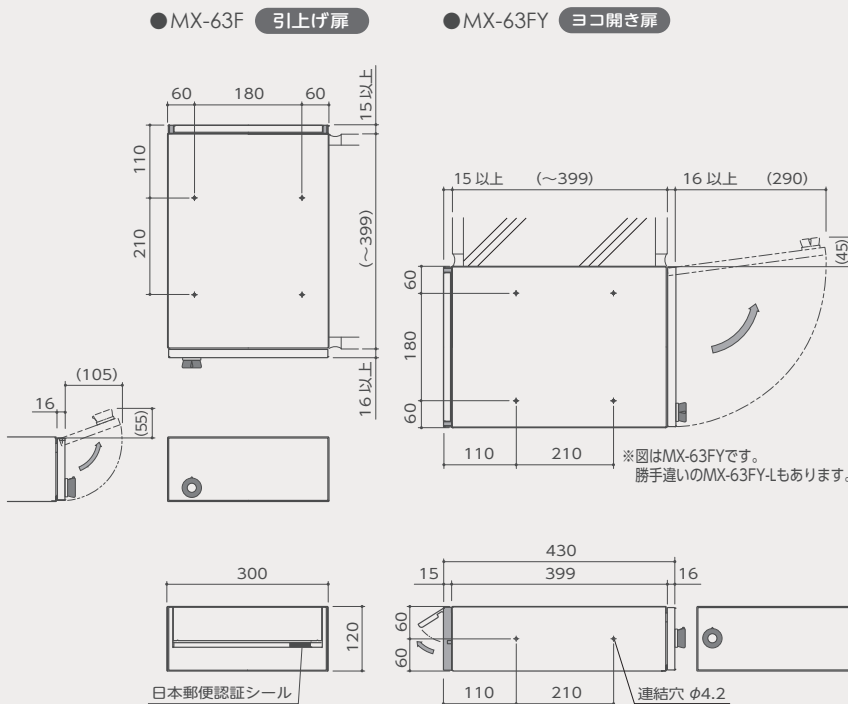

オプション

PI37-138 / 参照

■名札表示

- ネームプレート

DT-2



- ネームシート

DT-2 シートサイズ：W123×H21.5
文字高さ：H12

■室番号表示 推奨表示位置図

- ルームナンバーシール

Sタイプ 3文字：W47×H20
4文字：W58×H20

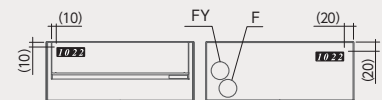

- ナンバーシート

H18 / 色：ブラック・ホワイト
アプリケーションセット

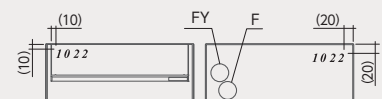

●単位：mm

MX-63F.FY

コンパクトな省スペースタイプ

MX-91-FBU



28FBU

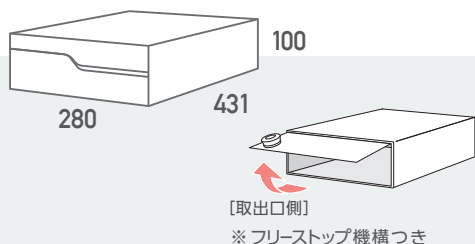

MX-91-28FBU-2-HL



取出口

36FBU

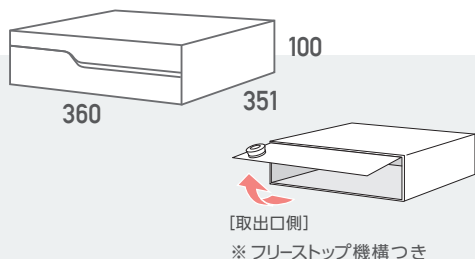

MX-91-36FBU-2-HL



取出口

■標準仕様 / 価格 (税抜価格)

屋内・前入後出タイプ (投入口側 防雨タイプ)		仕上	品番	戸数	標準錠前		オプション錠前 (受注生産品)		
本体	前面				差入口プレート	扉	錠前	myナンバー錠	シリンダー錠
ステンレス 0.7t No.4仕上 ポリカーボネート樹脂	ポリカーボネート樹脂	ステンレス 0.8t 焼付塗装 HL:クリア W:ホワイト B:ブラック	ポリカーボネート樹脂	ステンレス 0.8t 焼付塗装 HL:クリア W:ホワイト B:ブラック	ステンレス 0.8t 焼付塗装 HL:クリア W:ホワイト B:ブラック	myナンバー錠	myナンバー錠	シリンダー錠	ラッチロック
寸法・重量									
【28FBU】 2: W280 × H200 × D431 / 5.5kg 3: W280 × H300 × D431 / 8.3kg									
【36FBU】 2: W360 × H200 × D351 / 5.9kg 3: W360 × H300 × D351 / 8.9kg									
投入口									
【28】 264 × 30									
【36】 344 × 30									
⚠ 屋外可とは、完全防水を意味するものではありません。 極力雨がかりの少ない場所へご設置くださいますようお願いいたします。 防雨タイプですが強い風雨や郵便物の投入が不完全ですと雨水が浸入することがあります。									
		HL	MX-91-FBU-2-HL	2	¥30,000	¥30,000	¥27,000		
		HL	MX-91-FBU-3-HL	3	¥45,000	¥45,000	¥40,500		
		W	MX-91-FBU-2-W	2	¥34,000	¥34,000	¥31,000		
		W	MX-91-FBU-3-W	3	¥51,000	¥51,000	¥46,500		
		B	MX-91-FBU-2-B	2	¥34,000	¥34,000	¥31,000		
		B	MX-91-FBU-3-B	3	¥51,000	¥51,000	¥46,500		

●単位:mm

■カラーバリエーション

HL ヘアライン

W ホワイト

B ブラック

MX-91-28FBU

W280×H100×D431



MX-91-28FBU-2-HL
MX-91-28FBU-3-HL



MX-91-28FBU-2-W
MX-91-28FBU-3-W



MX-91-28FBU-2-B
MX-91-28FBU-3-B

MX-91-36FBU

W360×H100×D351



MX-91-36FBU-2-HL
MX-91-36FBU-3-HL



MX-91-36FBU-2-W
MX-91-36FBU-3-W



MX-91-36FBU-2-B
MX-91-36FBU-3-B

集合郵便受
前入後出

■詳細図

※下記詳細図は、上記写真の図ではありません。

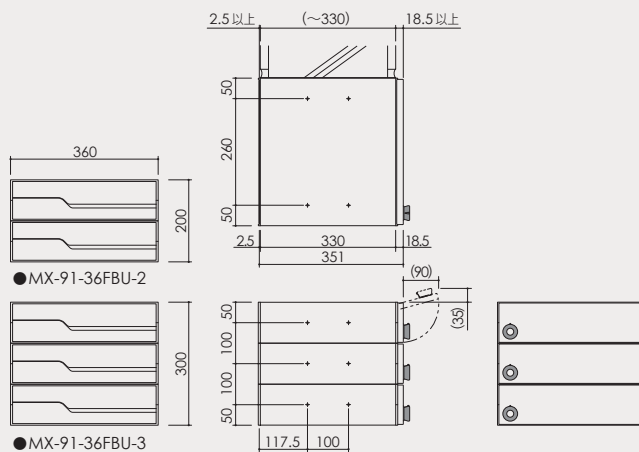
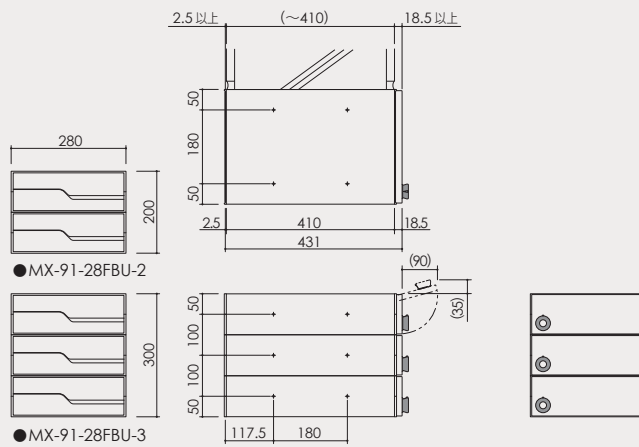

※屋外可とは、完全防水ではありません。直接雨水にかからない所に設置してください。

■名札表示

差入ロプレートを引上げるとネームスペースがありますのでご利用ください。

W280 タイプ

[W100×H11]

W360 タイプ

[W118×H11]



オプション

P137/参照

■室番号表示 (推奨表示位置図)

●ルームナンバーシール

Sタイプ 3文字: W47×H20

4文字: W58×H20



●ナンバーシート

H18 / 色: ブラック・ホワイト

アプリケーションセット



●単位:mm

MX-91-FBU

コンパクトな省スペースタイプ

MX-91-FBY



28FBY

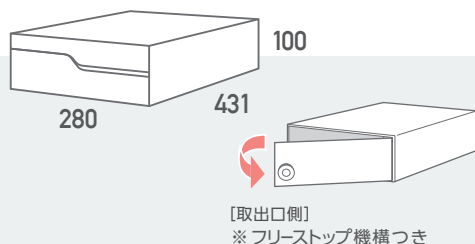

MX-91-28FBY-2-HL



取出口

36FBY

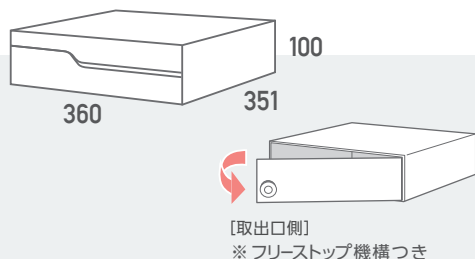

MX-91-36FBY-2-HL



取出口

■標準仕様 / 価格 (税抜価格)

屋内・前入後出タイプ (投入口側 防雨タイプ)		仕上	品番	戸数	標準錠前		オプション錠前 (受注生産品)			
本体	前面				差入口プレート	扉	錠前	myナンバー錠	シリンダー錠	ラッチロック
ステンレス 0.7t No.4仕上 ポリカーボネート樹脂	ポリカーボネート樹脂	ステンレス 0.8t 焼付塗装 HL:クリア W:ホワイト B:ブラック	ポリカーボネート樹脂	ステンレス 0.8t 焼付塗装 HL:クリア W:ホワイト B:ブラック	ステンレス 0.8t 焼付塗装 HL:クリア W:ホワイト B:ブラック	myナンバー錠	可変式	シリンダー錠	ラッチロック	
寸法・重量 【28FBY】 2: W280 × H200 × D431 / 5.5kg 3: W280 × H300 × D431 / 8.3kg 【36FBY】 2: W360 × H200 × D351 / 5.9kg 3: W360 × H300 × D351 / 8.9kg					投入口 【28】 264 × 30 【36】 344 × 30					
△ 屋外可とは、完全防水を意味するものではありません。 極力雨がかりの少ない場所へご設置くださいますようお願いいたします。 防雨タイプですが強い風雨や郵便物の投入が不完全ですと雨水が浸入することがあります。										
					HL	MX-91-FBY-2-HL	2	¥30,000	¥30,000	¥27,000
						MX-91-FBY-3-HL	3	¥45,000	¥45,000	¥40,500
					W	MX-91-FBY-2-W	2	¥34,000	¥34,000	¥31,000
						MX-91-FBY-3-W	3	¥51,000	¥51,000	¥46,500
					B	MX-91-FBY-2-B	2	¥34,000	¥34,000	¥31,000
						MX-91-FBY-3-B	3	¥51,000	¥51,000	¥46,500

●単位:mm

■カラーバリエーション



集合郵便受
前入後出

■詳細図

※下記詳細図は、上記写真の図ではありません。

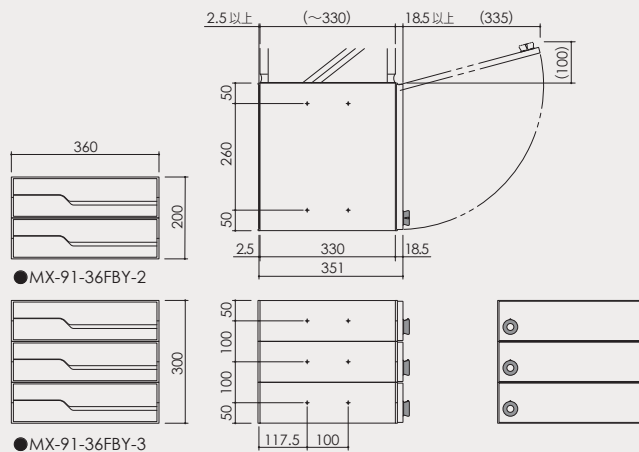
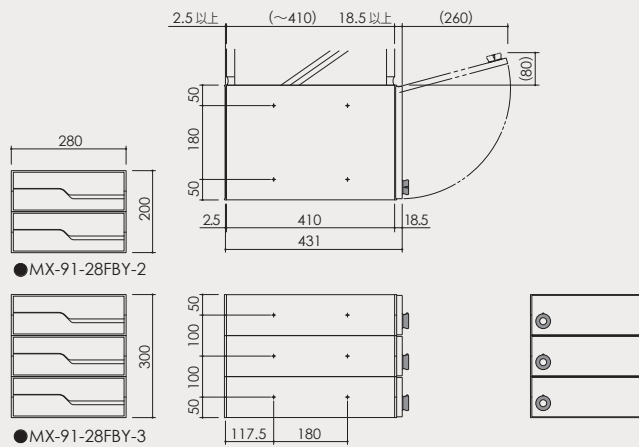

※屋外可とは、完全防水ではありません。直接雨水にかからない所に設置してください。

■名札表示

差入ロプレートを引上げるとネームスペースがありますのでご利用ください。

W280 タイプ
[W100×H11]

W360 タイプ
[W118×H11]

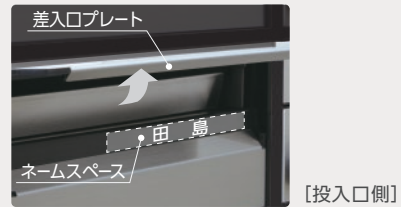

オプション

P137 / 参照

■室番号表示 (推奨表示位置図)

- ルームナンバーシール
Sタイプ 3文字：W47×H20
4文字：W58×H20



- ナンバーシート
H18 / 色：ブラック・ホワイト
アプリケーションセット



●単位：mm

MX-91-FBY



● MX-91-28FB-W



集合郵便受
前入後出

MX-91-FBU/FBY

大型郵便対応タイプ

MX-92-FBU



28FBU

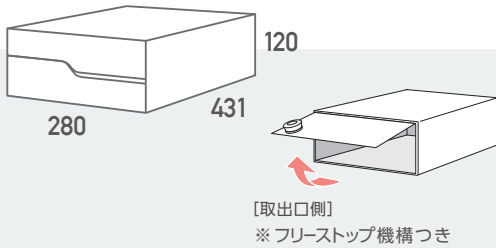

MX-92-28FBU-2-HL



取出口

36FBU

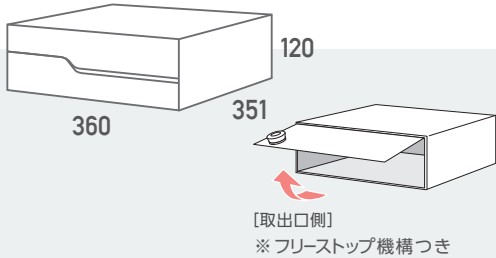

MX-92-36FBU-2-HL



取出口

■標準仕様 / 価格 (税抜価格)

屋内・前入後出タイプ (投入口側 防雨タイプ)		仕上	品番	戸数	標準錠前		オプション錠前 (受注生産品)		
本体	前面				差入口プレート	扉	錠前	myナンバー錠	シリンダー錠
ステンレス 0.7t No.4仕上 ポリカーボネート樹脂	ポリカーボネート樹脂	ステンレス 0.8t 焼付塗装 HL:クリア W:ホワイト B:ブラック	ポリカーボネート樹脂	ステンレス 0.8t 焼付塗装 HL:クリア W:ホワイト B:ブラック	ステンレス 0.8t 焼付塗装 HL:クリア W:ホワイト B:ブラック	myナンバー錠	可変式	①	⊙
寸法・重量									
【28FBU】 2: W280 × H240 × D431 / 5.8kg 3: W280 × H360 × D431 / 8.8kg 【36FBU】 2: W360 × H240 × D351 / 6.2kg 3: W360 × H360 × D351 / 9.4kg									
投入口									
【28】 264 × 35 【36】 344 × 35									
△ 屋外可とは、完全防水を意味するものではありません。 極力雨がかりの少ない場所へご設置くださいますようお願いいたします。防雨タイプですが強い風雨や郵便物の投入が不完全ですと雨水が浸入することがあります。									
		HL			MX-92-FBU-2-HL	2	¥32,000	¥32,000	¥29,000
					MX-92-FBU-3-HL	3	¥48,000	¥48,000	¥43,500
		W			MX-92-FBU-2-W	2	¥34,000	¥34,000	¥31,000
					MX-92-FBU-3-W	3	¥51,000	¥51,000	¥46,500
		B			MX-92-FBU-2-B	2	¥34,000	¥34,000	¥31,000
					MX-92-FBU-3-B	3	¥51,000	¥51,000	¥46,500

●単位:mm

■カラーバリエーション



集合郵便受
前入後出

■詳細図

※下記詳細図は、上記写真の図ではありません。



※屋外可とは、完全防水ではありません。直接雨水にかからない所に設置してください。

■名札表示

差入ロプレートを引上げるとネームスペースがありますのでご利用ください。

W280 タイプ [W100×H11] W360 タイプ [W118×H11]

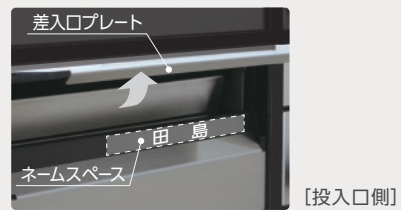

オプション

P137/参照

■室番号表示 (推奨表示位置図)

- ルームナンバーシール
Sタイプ 3文字：W47×H20
4文字：W58×H20



- ナンバーシート
H18 / 色：ブラック・ホワイト
アプリケーションセット



●単位：mm

MX-92-FBU

大型郵便対応タイプ

MX-92-FBY



28FBY

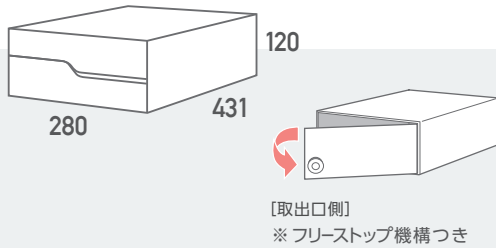

36FBY

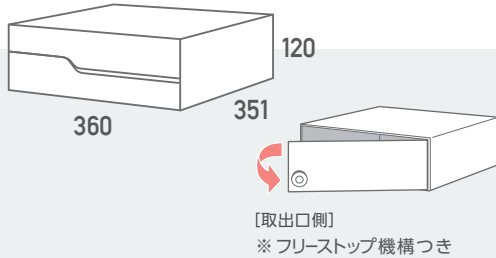

■標準仕様 / 価格 (税抜価格)

屋内・前入後出タイプ (投入口側 防雨タイプ)		仕上	品番	戸数	標準錠前		オプション錠前 (受注生産品)		
本体	前面				差入口プレート	扉	錠前	myナンバー錠	シリンダー錠
ステンレス 0.7t No.4仕上 ポリカーボネート樹脂	ポリカーボネート樹脂	ステンレス 0.8t 焼付塗装 HL:クリア W:ホワイト B:ブラック	ポリカーボネート樹脂	ステンレス 0.8t 焼付塗装 HL:クリア W:ホワイト B:ブラック	ステンレス 0.8t 焼付塗装 HL:クリア W:ホワイト B:ブラック	myナンバー錠	myナンバー錠	シリンダー錠	ラッチロック
寸法・重量									
【28FBY】 2: W280 × H240 × D431 / 5.8kg 3: W280 × H360 × D431 / 8.8kg									
【36FBY】 2: W360 × H240 × D351 / 6.2kg 3: W360 × H360 × D351 / 9.4kg									
投入口									
【28】 264 × 35									
【36】 344 × 35									
△ 屋外可とは、完全防水を意味するものではありません。 極力雨がかりの少ない場所へご設置くださいますようお願いいたします。 防雨タイプですが強い風雨や郵便物の投入が不完全ですと雨水が浸入することがあります。									
		HL	MX-92-FBY-2-HL	2	¥32,000	¥32,000	¥29,000		
		HL	MX-92-FBY-3-HL	3	¥48,000	¥48,000	¥43,500		
		W	MX-92-FBY-2-W	2	¥34,000	¥34,000	¥31,000		
		W	MX-92-FBY-3-W	3	¥51,000	¥51,000	¥46,500		
		B	MX-92-FBY-2-B	2	¥34,000	¥34,000	¥31,000		
		B	MX-92-FBY-3-B	3	¥51,000	¥51,000	¥46,500		

●単位: mm

■カラーバリエーション



集合郵便受
前入後出

■詳細図

※下記詳細図は、上記写真の図ではありません。

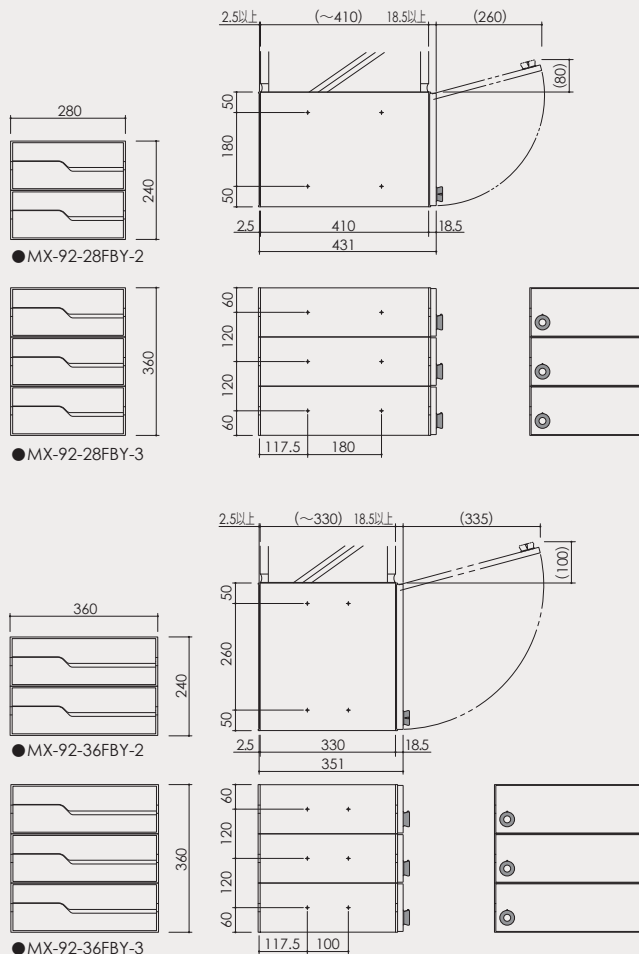

※屋外可とは、完全防水ではありません。直接雨水にかからない所に設置してください。

■名札表示

差入ロプレートを引上げるとネームスペースがありますのでご利用ください。

W280 タイプ [W100×H11] W360 タイプ [W118×H11]

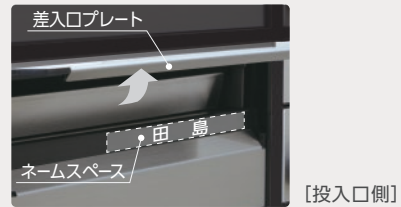

オプション

P137 / 参照

■室番号表示 [推奨表示位置図]

- ルームナンバーシール
Sタイプ 3文字：W47×H20
4文字：W58×H20



- ナンバーシート
H18 / 色：ブラック・ホワイト
アプリケーションセット



●単位：mm

MX-92-FBY



● MX-92-36FB-HL





● MX-92-28FB-HL

集合郵便受
前入後出



MX-92-FBU/FBY

前入後出/多段式 省スペースタイプ

F3002



オリオン



前入後出



ヨコ開き扉



myナンバー錠



角2封筒



防犯



DFS
ダル

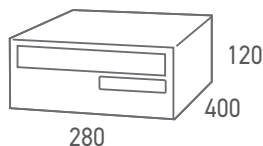

F3002-2





F3002-3



取出口

■標準仕様 / 価格 (税抜価格)

屋内・前入後出タイプ		標準錠前		オプション錠前 (受注生産品)		
本体	ステンレス 0.7t 2B仕上	品番	戸数	myナンバー錠	シリンダー錠	ラッチロック
扉	ステンレス 0.7t DFS (ダル) 仕上			 可変式		
差入口プレート	ステンレス 0.7t DFS (ダル) 仕上	F3002-2	2	¥25,000	¥25,000	¥22,000
錠前	myナンバー錠			F3002-3	3	¥37,500
名札	ポリカーボネート樹脂	寸法・重量・投入口 2 : W280×H240×D400 / 5.0kg 3 : W280×H360×D400 / 7.2kg 投入口 [252×30]				
 差入口プレート DFS (ダル) 仕上 ・上質な絹のような質感 ・手垢あと目立ちにくい						

●単位:mm



投入口側



取出口側

■詳細図

※下記詳細図は、上記写真の図ではありません。

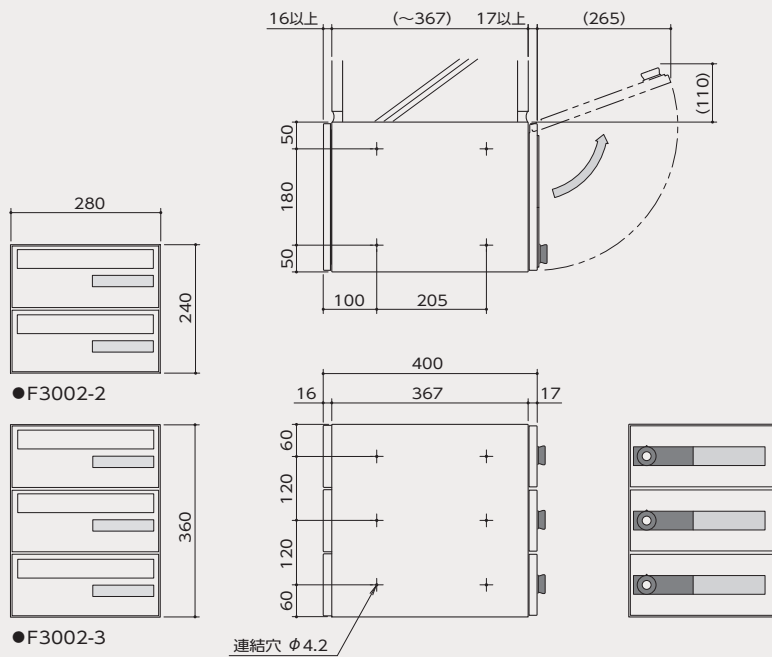

●F3002-2

●F3002-3

オプション

PI37-138 / 参照

■名札表示

●ネームシート

シートサイズ (F) : W144.5×H20.3

シートサイズ (D) : W138×H50

文字高さ (F) : H12

文字高さ (D) : H17

■室番号表示 推奨表示位置図

●ルームナンバーシール

Sタイプ 3文字 : W47×H20

4文字 : W58×H20



●ナンバーシート

H18 / 色: ブラック・ホワイト

アプリケーションセット

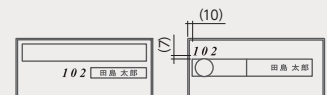

●単位: mm

前入後出/多段式 省スペースタイプ

F3049



一番星



前入後出



ヨコ開き扉



可変式
myナンバー錠



角2封筒



防犯



ステンレス
ヘアライン

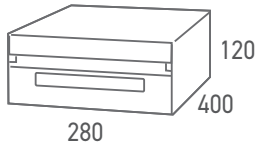

F3049-2

F3049-3

取出口

軽音タイプ (EZクローザー付) F3049-Sもご用意しました。詳細は次項をご覧ください。

■標準仕様 / 価格 (税抜価格)

屋内・前入後出タイプ		品番	戸数	標準錠前		オプション錠前 (受注生産品)	
本体	ステンレス 0.7t No.4仕上			myナンバー錠	シリンダー錠	ラッチロック	
前面・扉	ステンレス 0.8t ヘアライン仕上						
差入口プレート	ステンレス 0.8t ヘアライン仕上			可変式			
錠前	myナンバー錠						
名札	ポリカーボネート樹脂						
寸法・重量・投入口 2 : W280×H240×D400 / 5.2kg 3 : W280×H360×D400 / 7.5kg 投入口 [250×30]							
●音の軽減 差入口プレートが手前に持ち上げるため、投函時の打撃音が軽減されます。							
●単位: mm							
		F3049-2	2	¥27,000	¥27,000	¥24,000	
		F3049-3	3	¥40,500	¥40,500	¥36,000	



投入口側



取出口側

集合郵便受
前入後出

■詳細図

※下記詳細図は、上記写真の図ではありません。

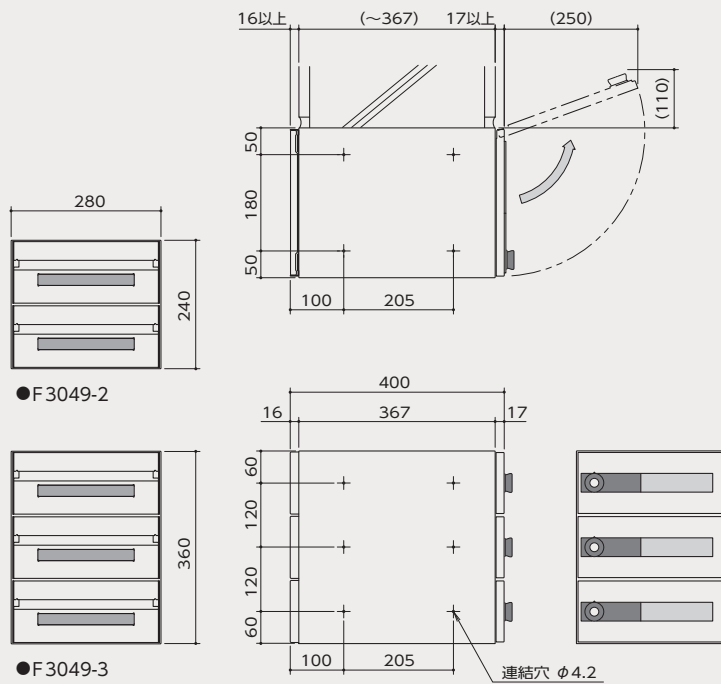

●F3049-2

●F3049-3

連結穴 φ4.2

オプション

P137-138/参照

■名札表示

●ネームシート

シートサイズ (F) : W180×H20.8
シートサイズ (D) : W138×H50

文字高さ (F) : H13
文字高さ (D) : H17

■室番号表示 推奨表示位置図

●ルームナンバーシール

Sタイプ 3文字 : W47×H20
4文字 : W58×H20



●ナンバーシート

H18 / 色: ブラック・ホワイト
アプリケーションセット

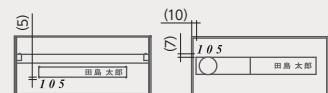

●単位: mm

F3049

前入後出/多段式 省スペースタイプ

F3049-S



一番星



前入後出



ココ開き扉



可変式
myナンバー錠



角2封筒



防犯



開閉音考慮型



ヘアライン

軽音メールボックス

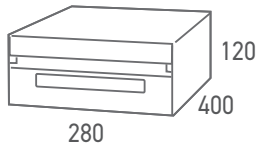

F3049-2-S



F3049-3-S



取出口

■標準仕様 / 価格 (税抜価格)

屋内・前入後出タイプ		品番	戸数	標準錠前	
本体	ステンレス 0.7t No.4仕上			myナンバー錠	
前面・扉	ステンレス 0.8t ヘアライン仕上	F3049-2-S <small>受注生産品</small>	2	 可変式	
差入口プレート	ステンレス 0.8t ヘアライン仕上				
錠前	myナンバー錠				
名札	ポリカーボネート樹脂			¥35,000	
寸法・重量・投入口 2 : W280×H240×D400 / 5.2kg 3 : W280×H360×D400 / 7.5kg 投入口 [250×30]				F3049-3-S <small>受注生産品</small>	3
●音の軽減 差入口プレートが手前に持ち上がるため、投函時の打撃音が軽減されます。					

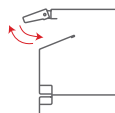

●単位:mm



投入口側



取出口側

集合郵便受
前入後出

● 軽音メールボックス



EZクローザー

扉が閉まる強い衝撃音がありません



扉を閉める際、EZクローザーが衝撃を吸収し扉をゆるやかに引き込みます。

軽音タイプの郵便受箱は扉をあおって閉めても、故意に強くしない限り閉まりません。通常の手をそえて閉める操作でやさしく閉まります。軽音タイプには扉や差入口プレートが本体に当たる衝撃音を防ぐための制振材が強化され、差入口プレートの反動を抑えるスプリングなども追加しています。集合メールボックスの設置される場所が居室の横や下に位置する場合は、特に取付けられるメールボックスと壁(躯体)との間に防振ゴムなどを使用して固体伝搬音(壁を伝わる音)を防ぐ必要があります。

詳細図：P108参照

F3049-S

前入後出/多段式 省スペースタイプ

F3054



(F3054T 除く)

白やぎさん



前入後出



Y:ヨコ型

引上げ扉



T:タテ型

ヨコ開き扉



可変式

myナンバー錠



角2

角2封筒



防犯



ステンレス

HL

ヘアライン

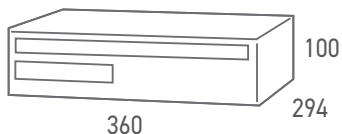

F3054Y-2



F3054Y-3



取出口
F3054T-3

■ヨコ型(Y)タイプ
[引上げ扉]

■タテ型(T)タイプ
[ヨコ開き扉]

■標準仕様 / 価格 (税抜価格)

屋内・前入後出タイプ	
本体	ステンレス 0.7t No.4・2B仕上
前面・扉	ステンレス 0.8t ヘアライン仕上
差入ロプレート	ステンレス 0.7t DFS (ダル) 仕上
錠前	myナンバー錠
名札	ポリカーボネート樹脂
寸法・重量・投入口 2 : W360×H200×D294 / 4.2kg 3 : W360×H300×D294 / 6.0kg 投入口 [333×21]	
 差入ロプレート DFS (ダル) 仕上 ・上質な絹のような質感 ・手垢あと目立ちにくい	

品番	戸数	標準錠前	オプション錠前 (受注生産品)	
		myナンバー錠  可変式	シリンダー錠 	
T タテ型 [ヨコ開き扉]	F3054T-2	2	¥33,000	¥33,000
	F3054T-3	3	¥49,500	¥49,500
Y ヨコ型 [引上げ扉]	F3054Y-2	2	¥33,000	¥33,000
	F3054Y-3	3	¥49,500	¥49,500

●単位: mm



投入口側



取出口側

詳細図

*下記詳細図は、上記写真の図ではありません。

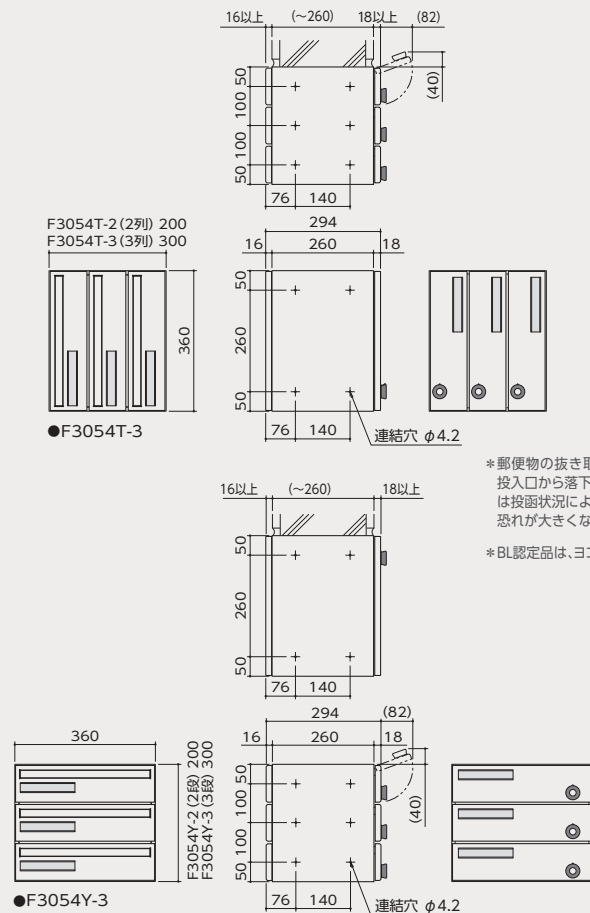

*郵便物の抜き取り盗難に配慮されていますが、投入口から落下収納されるヨコ型に比べ、タテ型は投函状況により投入口からの抜き取り盗難の恐れが大きくなります。

*BL認定品は、ヨコ型/F3054Y-2・F3054Y-3です。

オプション

P137-138 / 参照

名札表示

●ネームシート

シートサイズ (タテ/FD) : W20.3×H144.5

シートサイズ (ヨコ/FD) : W144.5×H20.3

文字高さ : H12

室番号表示 推奨表示位置図

●ルームナンバーシール

Sタイプ 3文字 : W47×H20

4文字 : W58×H20

TSタイプ 3文字 : W20×H60

4文字 : W20×H78

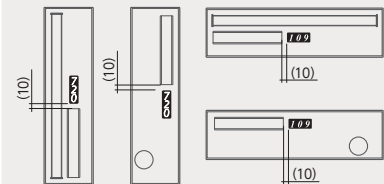

●ナンバーシート

H18 / 色 : ブラック・ホワイト

アプリケーションセット (ヨコ組のみ)

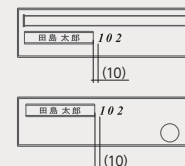

●単位 : mm

集合郵便受と組み合わせができる多機能ボックス

FX-C / FX-R



設置イメージ



設置イメージ

機能

●クリーンボックス **FX-C**

不要チラシ入専用

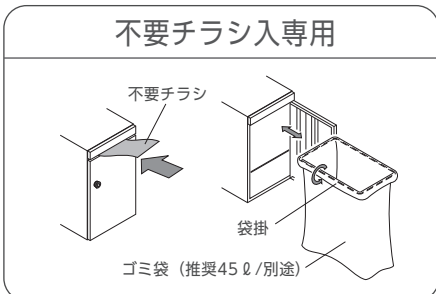

居住者の方ならどなたでもご利用いただける、不要チラシ入れです。本体上部のスリットから不要なチラシ類を投入してください。一般ゴミは投入しないでください。

●リターンボックス **FX-R**

フードデリバリー容器返却用

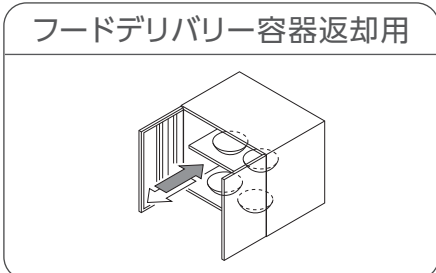

居住者の方ならどなたでもご利用いただける、フードデリバリーの容器返却用リターンボックスです。錠前がありませんので、いつでも自由にご使用いただけます。一時、ボックスの中に返却用の容器を預かり、お店の方へ予め連絡しておくだけで、容器を返却することができます。

前入前出用 / Fタイプ

FX-CF-HL

(クリーンボックス)

FX-RF-HL

(リターンボックス)

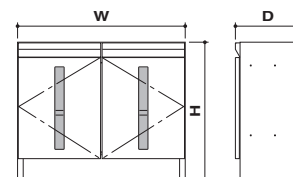
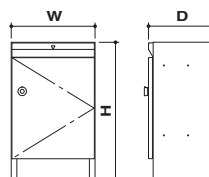

郵便受対応型式	型 式	サイズ			価 格 (税抜価格)
		W	H	D	
MX-91・92-28FF	FX-CF928-HL	280	590	412	¥89,000
MX-91・92-36FF	FX-CF936-HL	360	590	332	
MX-91・92-28FF	FX-RF928-HL	560	590	412	¥166,000
MX-91・92-36FF	FX-RF936-HL	720	590	332	

●単位:mm

集合郵便受のファンクションユニットで、
居住者の方ならどなたでもご利用いただけます

- クリーンボックスは不要チラシ入れです。
- フードデリバリー容器返却用リターンボックスは、居住者の方ならいつでも自由にご使用いただけます。
一時、ボックスの中に返却用の容器を預かり、お店の方へ予め連絡しておくだけで、容器を返却することができます。

- 製品仕様／前入前出用 F (※郵便受対応型式 MX-91FF,92FF)
前入後出用 B (※郵便受対応型式 F3002,F3049,63F,63FY,91FB,92FB)
※対応型式とFXの上下連結は組み合わせにより2~4個の連結穴しか利用できません。
- C：クリーンボックス (不要チラシ入れ)
- R：リターンボックス (フードデリバリー容器返却用)

■受注生産 / 納期3週間

本 体	スチール 0.8t 焼付塗装 (グレー)
	上部枠/ステンレス 0.8t ヘアライン仕上
	FX-C-HL：袋掛/スチール φ5 クロメートメッキ
	FX-R-HL：棚板/ステンレス 0.8t ヘアライン仕上
	アジャスター付 高さ調整巾 0~15mm
扉	ステンレス 0.8t ヘアライン仕上 クリア焼付塗装 窓/アクリル樹脂
錠 前	FX-C-HL：myナンバー錠
ロック機構	FX-RF-HL：マグネットキャッチ
	FX-RB-HL：居住者側/プッシュラッチ錠 配達業者側/マグネットキャッチ

集合郵便受
多機能ボックス

前入後出用 / B タイプ

FX-CB-HL

(クリーンボックス)



居住者側

※配達業者側からは
投入できません



配達業者側

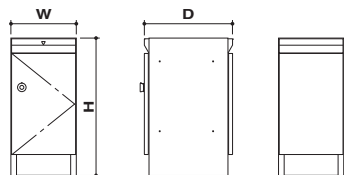

FX-RB-HL

(リターンボックス)



居住者側



配達業者側

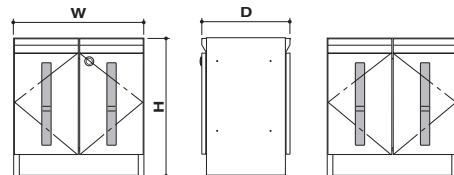

郵便受対応型式	型 式	サイズ			価 格 (税抜価格)
		W	H	D	
F3002・F3049	FX-CB49-HL	280	590	400	¥119,000
MX-63F・MX-63FY	FX-CB63-HL	300	590	430	
MX-91・92-28FB	FX-CB928-HL	280	590	430	
MX-91・92-36FB	FX-CB936-HL	360	590	350	

郵便受対応型式	型 式	サイズ			価 格 (税抜価格)
		W	H	D	
F3002・F3049	FX-RB49-HL	560	590	400	¥208,000
MX-63F・MX-63FY	FX-RB63-HL	600	590	430	¥231,000
MX-91・92-28FB	FX-RB928-HL	560	590	430	¥208,000
MX-91・92-36FB	FX-RB936-HL	720	590	350	¥231,000

●単位:mm

FX-C・FX-R

FX-CF
(クリーンボックス)

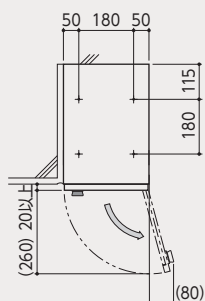

FX-CF928-HL

アンカーピッチ図

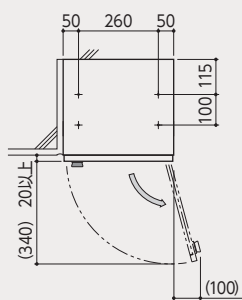
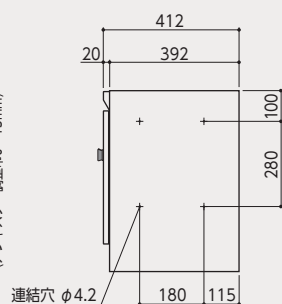
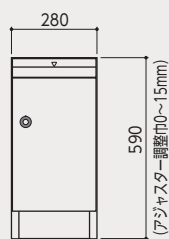
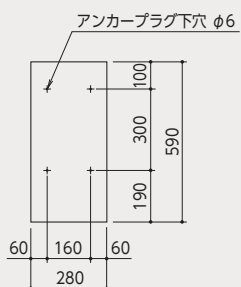

FX-CF936-HL

アンカーピッチ図

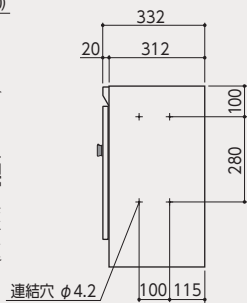
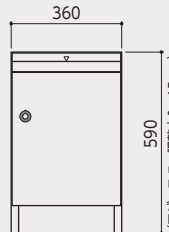
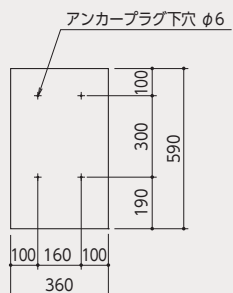

FX-RF
(リターンボックス)

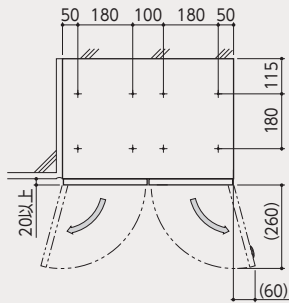

FX-RF928-HL

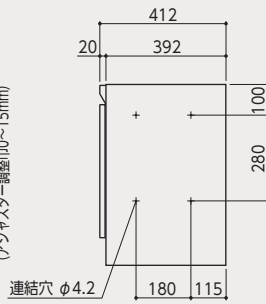
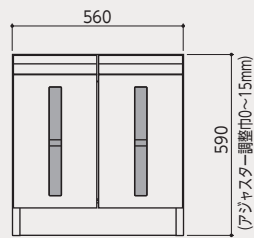

アンカーピッチ図

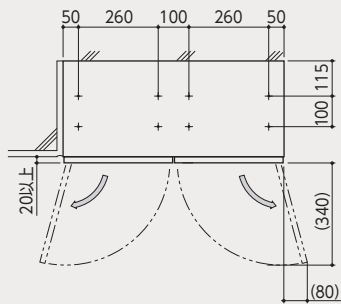
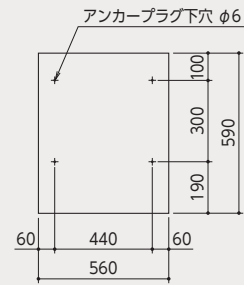

FX-RF936-HL

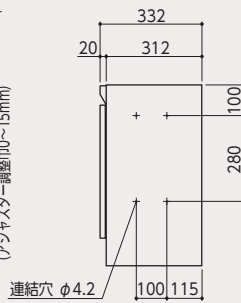
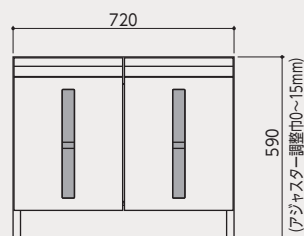

アンカーピッチ図

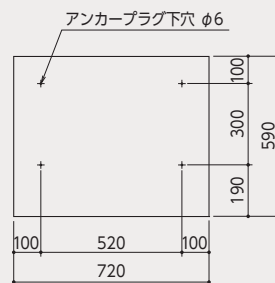

集合郵便受
多機能ボックス

FX-CF / FX-RF
前入前出タイプ

前入後出 **B**タイプ

FX-CB
(クリーンボックス)



居住者側

配達業者側

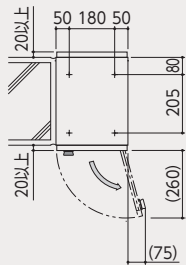

FX-CB49-HL

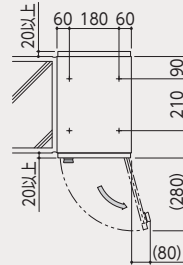

FX-CB63-HL

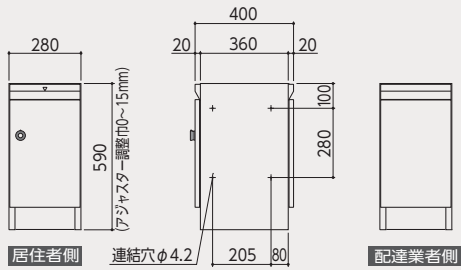

居住者側

接続穴φ4.2

配達業者側

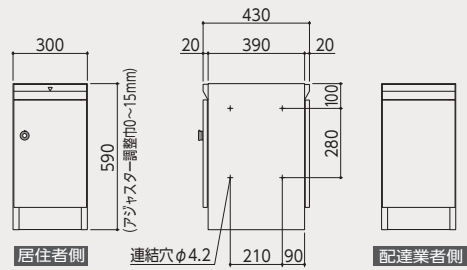

居住者側

接続穴φ4.2

配達業者側

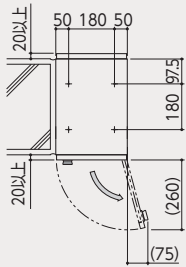

FX-CB928-HL

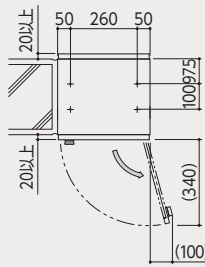

FX-CB936-HL

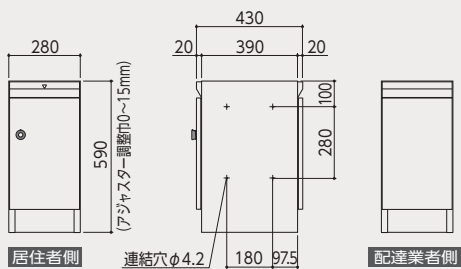

居住者側

接続穴φ4.2

配達業者側

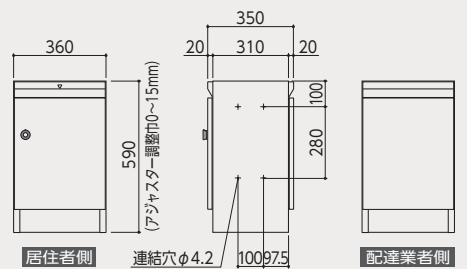

居住者側

接続穴φ4.2

配達業者側

FX-RB
(リターンボックス)



居住者側



配達業者側

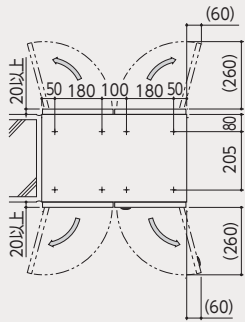

FX-RB49-HL

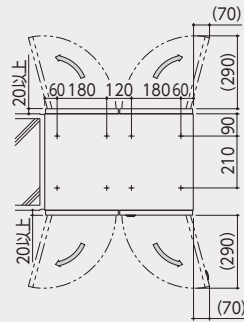

FX-RB63-HL

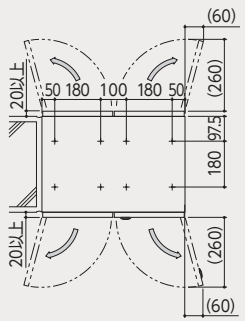
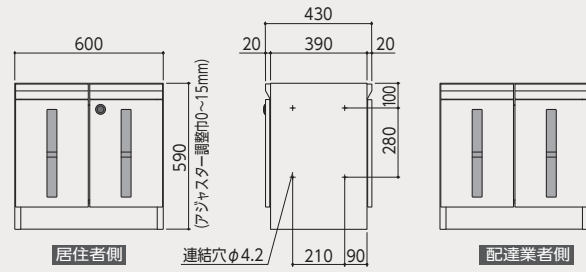
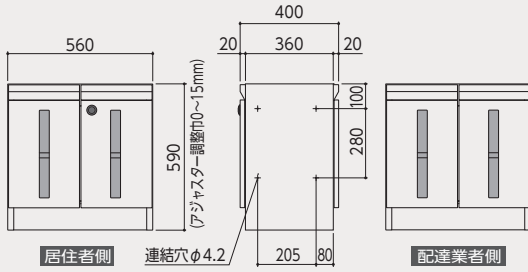

FX-RB928-HL

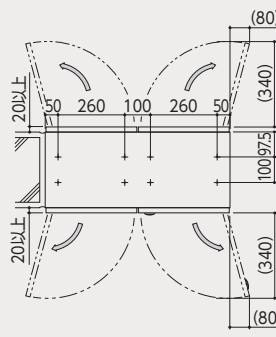

FX-RB936-HL

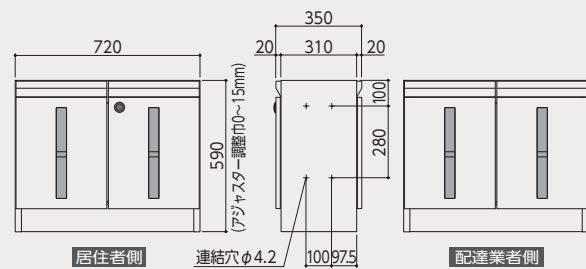
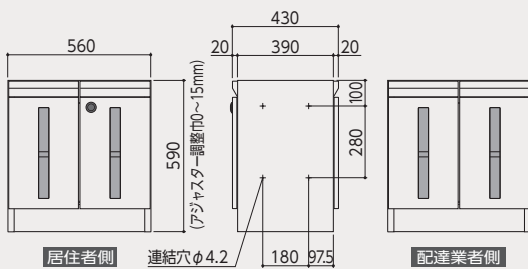

集合郵便受
多機能ボックス

FX-CB / FX-RB
前入後出タイプ



郵便受箱

1

MAILBOX

戸建住宅用

独立大型タイプ
戸建タイプ
ポストぐちタイプ

独立大型タイプ(前入前出/前入後出)

MX-101

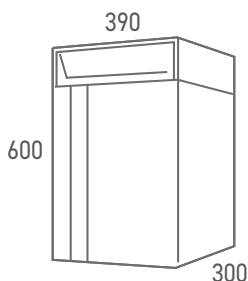

MX-101F

●扉の開き勝手違いはございません。

■標準仕様 / 価格 (税抜価格)

屋外タイプ	
本体	ステンレス 1.0t ヘアライン仕上 鏡面仕上 防水ゴム
差入口プレート	ステンレス 1.5t 鏡面仕上
取手	硬質ゴム
錠前	カムロック (標準錠前のみ)
脚	ステンレス 1.0t ヘアライン仕上 / 目地 ネオプレンゴム

寸法・重量・投入口 W390×H600×D300 / 13.0kg 投入口 [366×55]

⚠ 屋外可とは、完全防水を意味するものではありません。

極力雨がかりの少ない場所へご設置くださいますようお願いいたします。
防雨タイプですが強い風雨や郵便物の投入が不完全ですと雨水が浸入することがあります。
貫通型は外構の壁を想定しています。雨水の浸入に充分配慮し、製品と周囲の壁面との目地部分へは必ずコーキングを施してください。取出口が屋内になる住宅壁への取付は避けてください。
雨水が浸入する恐れがあります。

●単位:mm

品番	標準錠前
	カムロック
MX-101F (ポール付・前入前出)	¥198,000
MX-101B (ポール付・前入後出)	¥198,000
MX-101FW (壁付・前入前出)	¥161,000
MX-101BW (壁貫通・前入後出)	¥161,000
MX-101P (ポール)	¥37,000



MX-101B



MX-101F

●単位:mm

■詳細図

※下記詳細図は、上記写真の図ではありません。

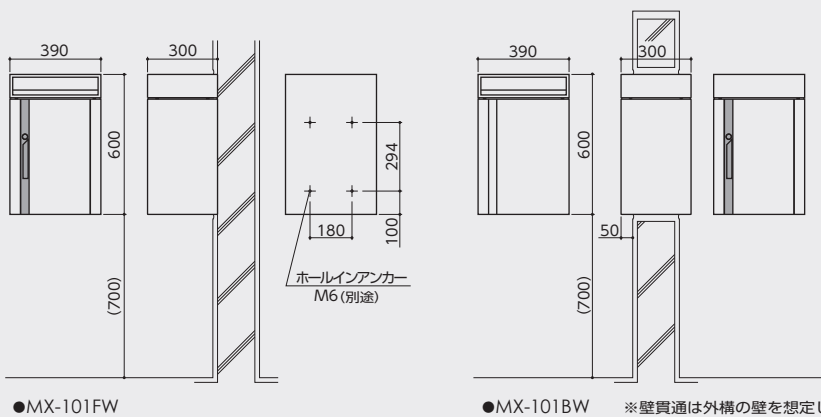
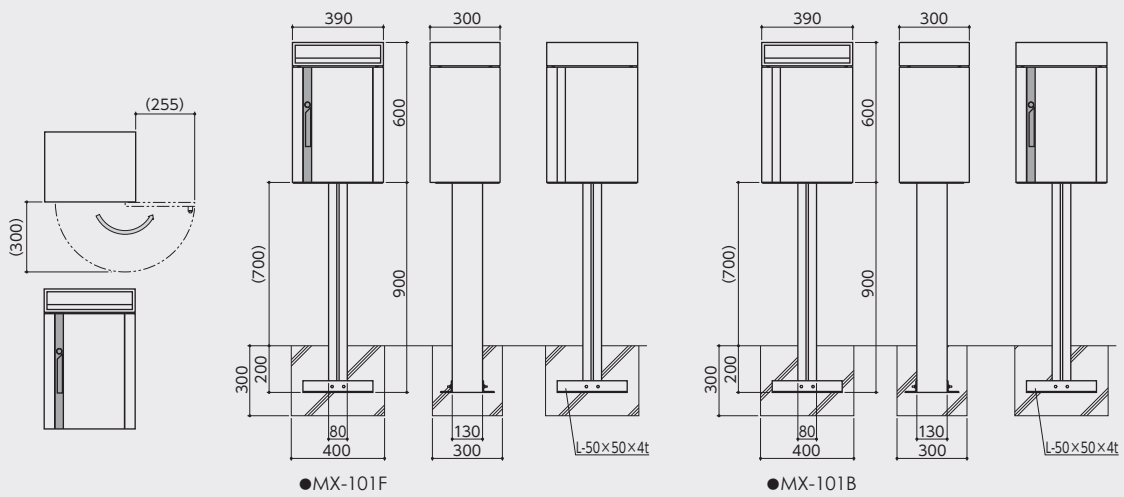

※壁貫通は外構の壁を想定しています。取出口が屋内になる住宅壁への取付は避けてください。雨水が浸入する恐れがあります。

ポストぐち独立大型タイプ(前入後出)

MX-102

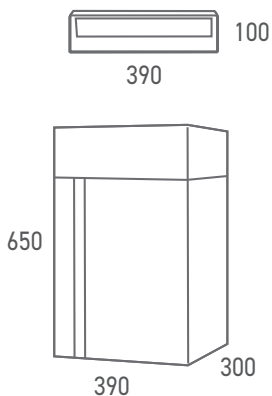

ポストぐち



本体

●扉の開き勝手違いはございません。

標準仕様 / 価格 (税抜価格)

屋外・前入後出タイプ		標準錠前	
本体	ステンレス 1.0t ヘアライン仕上 防水ゴム	品番	カムロック
取手	硬質ゴム		
ポストぐち	枠: ステンレス 3.0t ヘアライン仕上	MX-102 (本体+連結パイプ+ポストぐち)	¥165,000
	差入口プレート: ステンレス 1.5t 鏡面仕上 硬質ゴム		
連結パイプ	ポリエチレン樹脂 2.0t	PK-102 (ポストぐち+連結パイプ)	¥41,000
錠前	カムロック (標準錠前のみ)		
寸法・重量	ポストぐち: W390×H100 / 2.8kg 本体: W390×H650×D300 / 12.7kg		
投入口	[368×60]		
<p>⚠ 屋外可とは、完全防水を意味するものではありません。</p> <p>極力雨がかりの少ない場所へご設置くださいますようお願いください。 防雨タイプですが強い風雨や郵便物の投入が不完全ですと雨水が浸入することがあります。 貫通型は外構の壁を想定しています。雨水の浸入に充分配慮し、製品と周囲の壁面との目地部分へは必ずコーキングを施してください。取出口が屋内になる住宅壁への取付は避けてください。 雨水が浸入する恐れがあります。</p>			

●単位:mm



独立大型郵便受箱

●単位:mm

■詳細図

※下記詳細図は、上記写真の図ではありません。

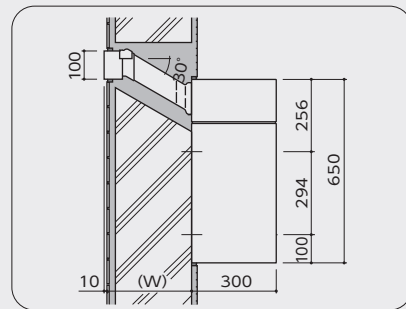
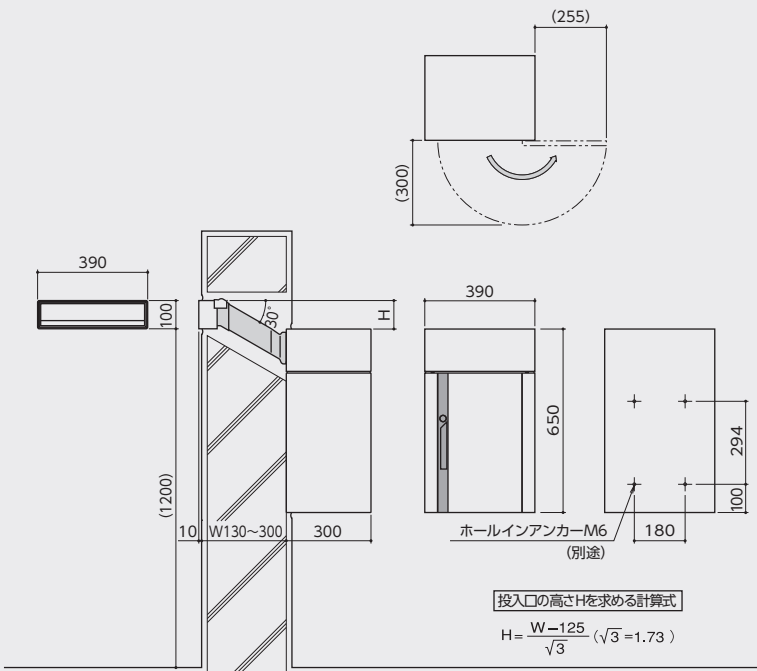

●壁仕上がある場合

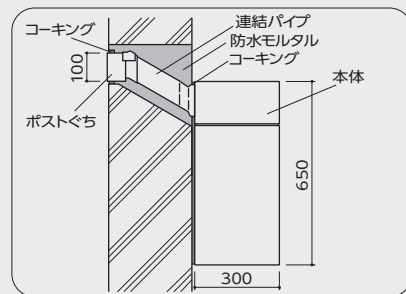

●直付の場合

本体と壁面との間にコーキングを施すため、壁面にコーキング幅の厚み分、モルタルなどで仕上げ、本体を浮き出させて取り付けます。

※壁貫通は外構の壁を想定しています。
取出口が屋内になる住宅壁への取付は避けてください。
雨水が浸入する恐れがあります。

MX-102

大容量 戸建タイプ(前入前出)

MX-303F

● 標準錠前 / myナンバー錠

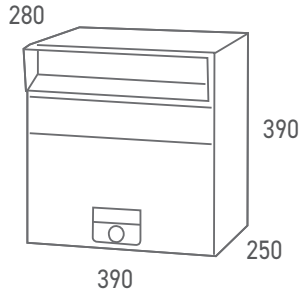

■標準仕様 / 価格 (税抜価格)

屋外・前入前出タイプ		品番	標準錠前		オプション錠前 (受注生産品)	
本体	ステンレス 0.8t ヘアライン仕上		myナンバー錠	シリンドー錠	ラッチロック	
扉	ステンレス 1.2t ヘアライン仕上 フラップステー ワンタッチロック機構付	 可変式				
投入口	アルミダイキャスト 焼付塗装					
差入口プレート	ステンレス 0.8t ヘアライン仕上					
錠前	myナンバー錠					
ポール	ステンレス 1.5t ヘアライン仕上					
寸法・重量・投入口 W390×H390×D280 / 7.9kg 投入口 [350×40] ポール：W75×D45×H1,500						
⚠ 屋外可とは、完全防水を意味するものではありません。 極力雨がかりの少ない場所へご設置くださいますようお願いください。 防雨タイプですが強い風雨や郵便物の投入が不完全ですと雨水が浸入することがあります。						
単体タイプ	MX-303FP-HL (ポール付)	¥119,500	¥119,500	¥118,000		
	MX-303FW-HL (壁付用 金具付)	¥88,500	¥88,500	¥87,000		

●単位:mm



MX-303FP



MX-303FW

戸建郵便受箱

●単位:mm

■詳細図

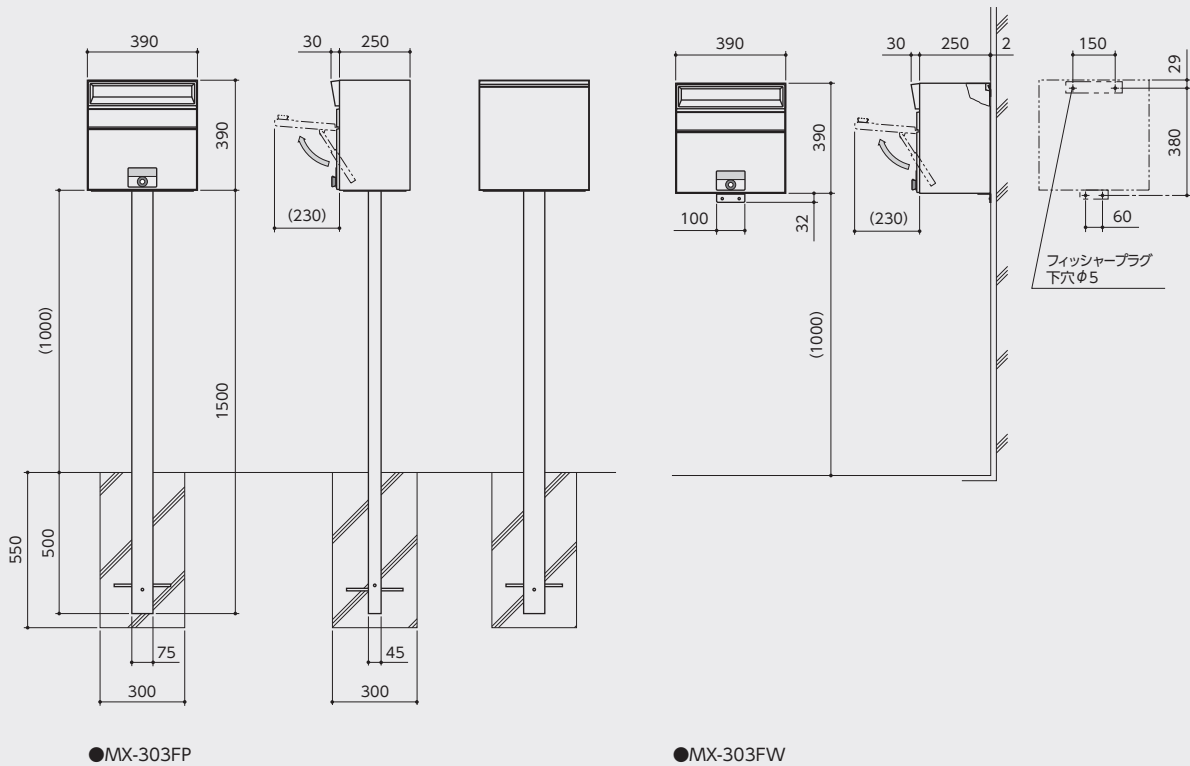

MX-303F

大容量 戸建タイプ(前入後出)

MX-303B

● 標準錠前 / myナンバー錠

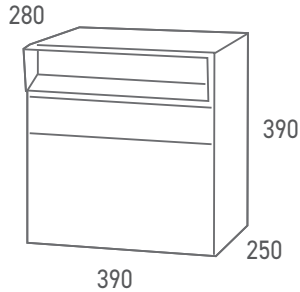

■標準仕様 / 価格 (税抜価格)

屋外・前入後出タイプ		品番	標準錠前		オプション錠前 (受注生産品)			
本体	ステンレス 0.8t ヘアライン仕上		myナンバー錠	シリンダー錠	ラッチロック			
投入口側パネル	ステンレス 1.2t ヘアライン仕上	 可変式			MX-303BP-HL (ボール付)	¥125,500	¥125,500	¥124,000
扉	ステンレス 0.8t ヘアライン仕上 フラップステー ワンタッチロック機構付							
投入口	アルミダイキャスト 焼付塗装	MX-303BW-HL (壁貫通)	¥94,500	¥94,500	¥93,000			
差入口プレート	ステンレス 0.8t ヘアライン仕上							
錠前	myナンバー錠	単位タイプ						
ボール	ステンレス 1.5t ヘアライン仕上							
寸法・重量・投入口 W390×H390×D280 / 8.5kg 投入口 [350×40] ボール：W75×D45×H1,500								
⚠ 屋外可とは、完全防水を意味するものではありません。 極力雨がかりの少ない場所へご設置くださいますようお願いください。防雨タイプですが強い風雨や郵便物の投入が不完全ですと雨水が浸入することがあります。 貫通型は外構の壁を想定しています。雨水の浸入に充分配慮し、製品と周囲の壁面との目地部分へは必ずコーキングを施してください。取出口が屋内になる住宅壁への取付は避けてください。雨水が浸入する恐れがあります。								

●単位:mm



●単位：mm

■詳細図

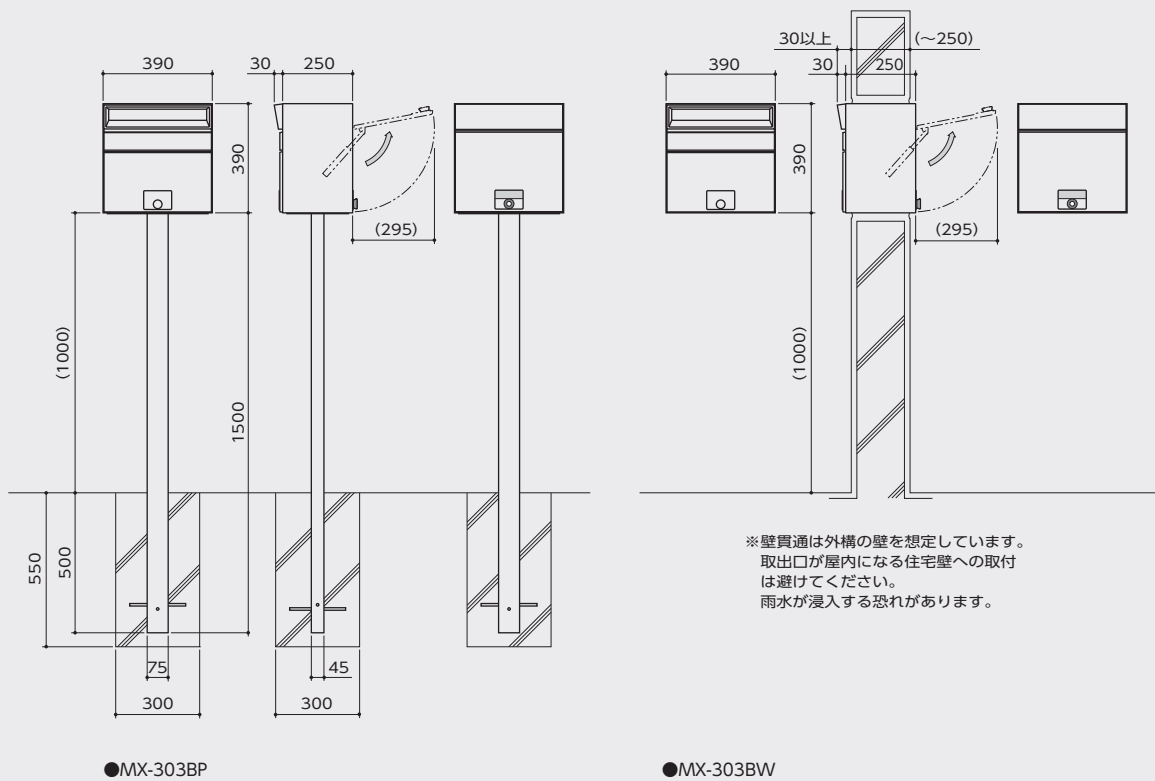

戸建タイプ(前入後出)

MX-303S

● 標準錠前 / myナンバー錠



330

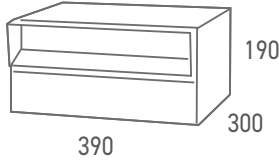

●MX-303S-HL



●MX-303ST-HL

※ [集合住宅向けタイプ]



■標準仕様 / 価格 (税抜価格)

屋外・前入後出タイプ		品番	標準錠前	オプション錠前 (受注生産品)	
本体	ステンレス 0.8t ヘアライン仕上		myナンバー錠	シリンダー錠	ラッチロック
投入口側パネル	ステンレス 1.2t ヘアライン仕上	 可変式			
扉	ステンレス 0.8t ヘアライン仕上 開放ロック機構付				
投入口	アルミダイキャスト 焼付塗装				
差入口プレート	ステンレス 0.8t ヘアライン仕上				
錠前	myナンバー錠				
ポール	ステンレス 1.5t ヘアライン仕上				
寸法・重量・投入口 W390×H190×D330 / 5.6kg 投入口 [350×40] ポール: W45×D75×H1,500					
⚠ 屋外可とは、完全防水を意味するものではありません。 極力雨がかりの少ない場所へご設置くださいますようお願いください。防雨タイプですが強い風雨や郵便物の投入が不完全ですと雨水が浸入することがあります。 貫通型は外構の壁を想定しています。雨水の浸入に充分配慮し、製品と周囲の壁面との目地部分へは必ずコーキングを施してください。取出口が屋内になる住宅壁への取付は避けてください。雨水が浸入する恐れがあります。					
		※ 生産終了商品 / 在庫限り			
単体タイプ	MX-303SW-HL (壁貫通)	¥66,500	¥66,500	¥65,000	
集合タイプ	MX-303ST-HL (壁貫通・集合用連結穴付)	¥69,000	¥69,000	¥67,500	

●単位: mm



●単位：mm

■詳細図

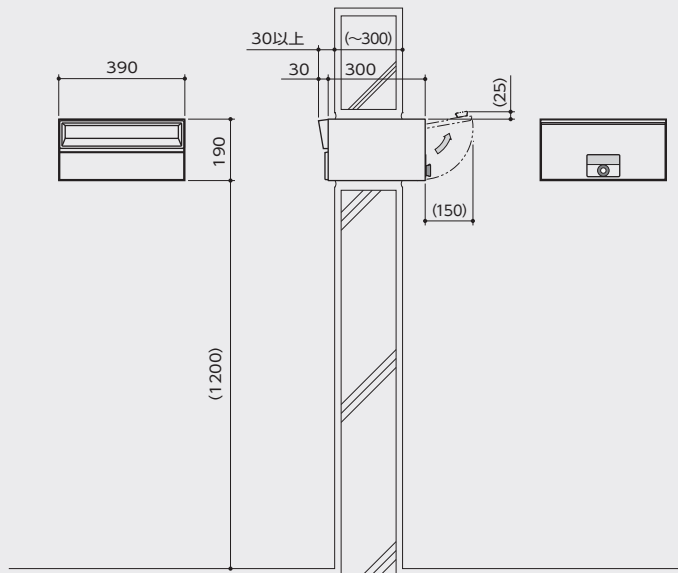

※壁貫通は外構の壁を想定しています。
取出口が屋内になる住宅壁への取付は避けてください。
雨水が浸入する恐れがあります。

●MX-303SW

埋め込み専用 戸建タイプ(前入後出)

MX-303A

● 標準錠前/myナンバー錠

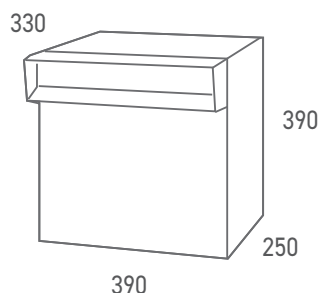

投入口側

取出口側

■標準仕様 / 価格 (税抜価格)

屋外・前入後出タイプ		標準錠前	オプション錠前 (受注生産品)	
本体	ステンレス 0.8t ヘアライン仕上	myナンバー錠 可変式	シリンダー錠	ラッチロック
	壁仕上面ラス貼り			
扉	ステンレス 0.8t ヘアライン仕上	MX-303A (壁貫通)	¥82,500	¥82,500
	開放ロック機構付			
投入口	アルミダイキャスト 焼付塗装			
差入口プレート	ステンレス 0.8t ヘアライン仕上			
錠前	myナンバー錠			
寸法・重量・投入口 W390×H390×D330 / 7.3kg 投入口 [350×40]				
▲ 屋外可とは、完全防水を意味するものではありません。 極力雨がかりの少ない場所へご設置くださいますようお願いください。防雨タイプですが強い風雨や郵便物の投入が不完全ですと雨水が浸入することがあります。 貫通型は外構の壁を想定しています。雨水の浸入に充分配慮し、製品と周囲の壁面との目地部分へは必ずコーキングを施してください。取出口が屋内になる住宅壁への取付は避けてください。雨水が浸入する恐れがあります。				
■投入口仕上標準色				
シルバークレー		ブロンズブラウン		

●単位:mm



投入口側



取出口側

戸建郵便受箱

●単位: mm

■詳細図

※壁貫通は外構の壁を想定しています。
取出口が屋内になる住宅壁への取付は避けてください。
雨水が浸入する恐れがあります。

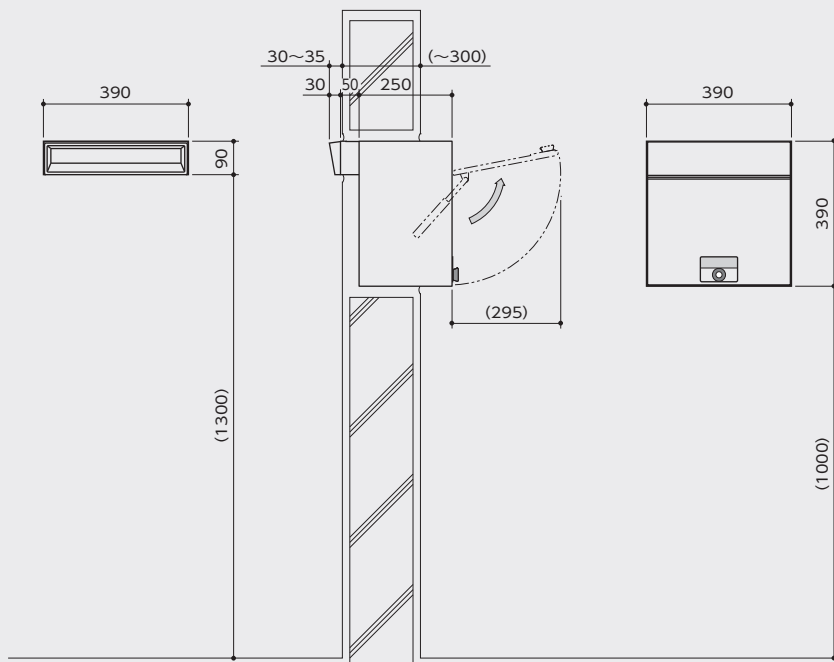

MX-303A

ステンレス製 ポストぐちタイプ

PK シューター

生産終了商品 / 在庫限り

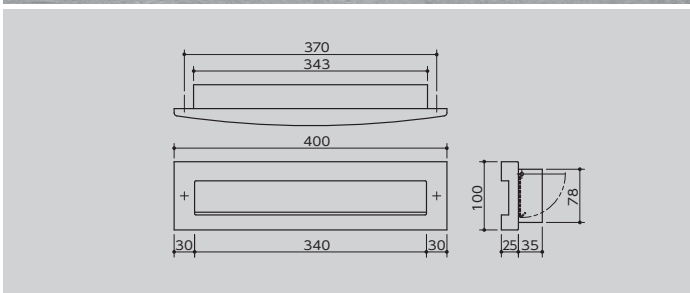
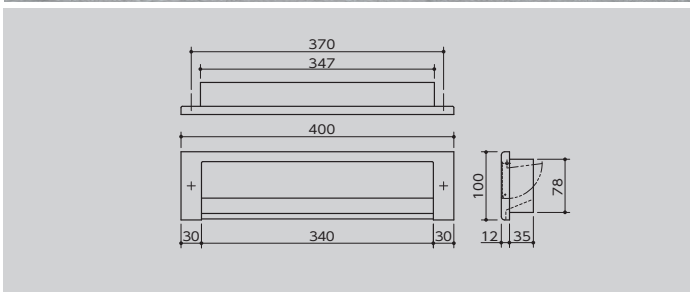
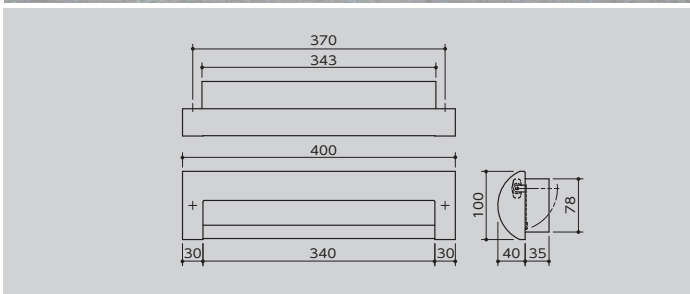

●単位:mm

◆ご使用上の注意◆

- ◎ 製品と周囲の壁面との目地部分へは必ずコーキングを施してください。
防雨タイプですが強い風雨や郵便物の投入が不完全な場合、雨水が浸入することがあります。
 - ◎ 貫通とは外構の壁を想定しています。雨水の浸入に充分配慮し、製品と周囲の壁面との目地部分へは必ずコーキングを施してください。
取出口が屋内になる住宅壁への取付は避けてください。
雨水が浸入する恐れがあります。
 - ◎ 海浜地域や工場地域に設置される場合は、潮風や煤煙などの影響でサビが発生します。2ヶ月に一度水洗いし乾拭きするなど定期的なメンテナンスが必要になります。
 - ◎ 設置後壁面を洗浄する場合は洗浄液が製品にかからないよう養生してください。洗浄液がかかるとサビを誘発します。塗装品のため養生テープを化粧面に貼るとテープをはがす際、塗膜がはがれる場合があります。養生テープを直接製品には貼らないでください。
- ※ [H] クリアー焼付塗装 ・ [B] ブラック焼付塗装
- ※ 下部に水抜きが設けられているため、縦には設置できません。



戸建郵便受箱

生産終了商品 / 在庫限り

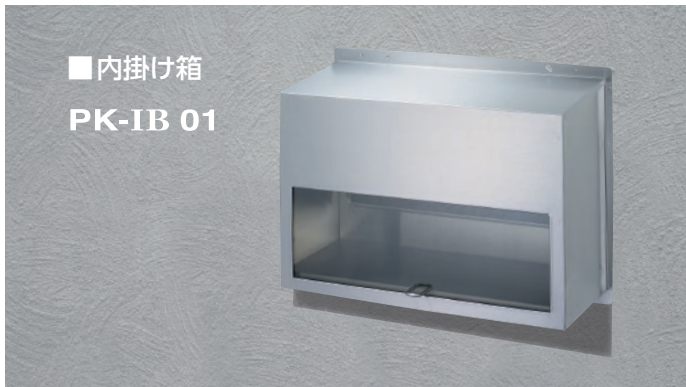

■標準仕様

本体	ステンレス 0.8t No.4仕上
扉	ポリカーボネート樹脂
単体重量	2.7kg

PK-IB01：¥20,000(税抜)

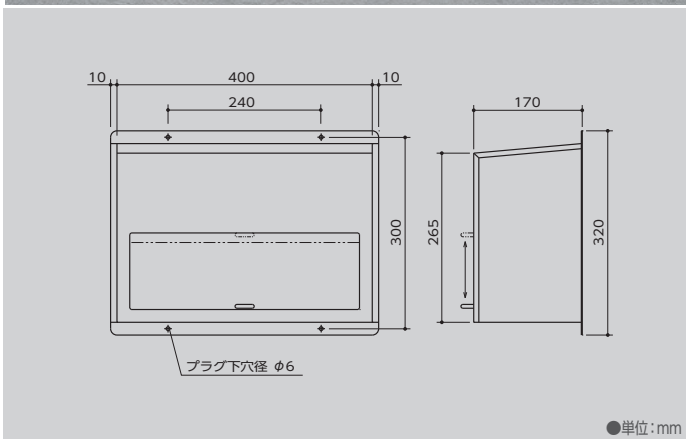

●単位：mm

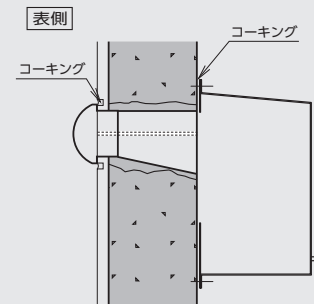

※ 壁貫通は外構の壁を想定しています。
取出口が屋内になる住宅壁への取付は避けてください。雨水が浸入する恐れがあります。

■ オプション／錠前

標準の錠前以外にオリジナル錠との交換が適応型式に限り可能です

※MX-101,MX-102は、標準錠前のみです。オプション錠前は使用できません。

※オプション錠前には「タテ用」と「ヨコ用」があります。

ご注文の際には必ず「タテ用」「ヨコ用」どちらかをご指定ください。

myナンバー錠 PAT

解錠番号の変更可能

■ 解錠方式

親番号を指定方向に回し、2回 目盛りに合わせます。
次に子番号を逆方向へ戻して合わせると解錠されます。

■ 施錠方式

施錠する場合は、ダイヤルをそのまま解錠の状態ですべて扉を閉め、ダイヤルを子番号の方向へ1回転以上回します。

■ 特長・用途

myナンバー錠は、つまみやすく、回しやすい、大きなノブの錠前です。
文字も大きく、はっきりしていますので、どなたにでも楽に操作ができます。
利用者が自由に解錠番号の変更・管理ができるので、転出入が多い集合住宅やテナントビルに適しています。

可動部は静音設計



¥4,000(税抜)

■ 解錠番号変更方法

<p>1 カバーを外す</p> <p>軸穴からカバーの突起を抜き、カバーを取り外します。</p> <p>カバーを外す</p> <p>軸穴</p> <p>カバー</p>	<p>2 レバーを上げる</p> <p>レバーを可変位置(図参照)に、レバーが動かなくなるまで移動させてください。</p> <p>ラッチ</p> <p>レバー</p> <p>レバーを可変位置に移動</p>	<p>3 解錠番号の設定</p> <p>解錠番号を設定します。</p> <p>例) 新しい解錠番号</p> <p>右へ 2回 2(親番号) 左へ 5回 5(子番号)</p> <p>目盛り</p> <p>①ダイヤルを右(左)に2回まわして2番に合わせます。 ②ダイヤルを左(①の逆方向)に回して、5番に合わせます。</p>	<p>4 ラッチを戻す</p> <p>ラッチを戻すと設定した新しい解錠番号に変換されます。</p> <p>ラッチを戻す</p> <p>ラッチ</p>	<p>5 カバーをつける</p> <p>カバーをはめる</p>
--	---	---	---	--

ラッチロック PAT

南京錠で施錠・解錠

ツマミを右に回転させてOPENの状態ですぐ引くと扉が開きます。そのままOPENの状態ですべて扉を閉め、ツマミを左へ回転させると扉がロックされます。施錠する場合は市販されている20～30mmの南京錠を使用します。20mm・25mmではシャックル(丸棒)の長さが外寸で14～15mmシャックル径がφ3.0～φ4.5、30mmではシャックルの高さが極端に長くないものでシャックル径がφ5.0～φ6.0のものをご使用ください。シャックル(丸棒)の長い南京錠は使用できません。

可動部は静音設計



¥2,500(税抜)

① シリンダー錠

キーで錠前を施錠・解錠させるシリンダー錠です。
解錠時にはキーが抜けなくなり、ツマミの役目をします。

※マスターキーも対応できます。納期・価格等、お問い合わせください。



¥4,000(税抜)

■ ネームプレート / DT-2

●単位:mm

名入れスペースのない郵便受箱やドア等に貼り付けることができます

- 名札に粘着シートなどを貼り付けて表示してください。
- 名札と同じ寸法(123mm×21.5mm)にカットしたお好みの用紙、フィルムなどを入れることができます。



●DT-2 ¥500(税抜)

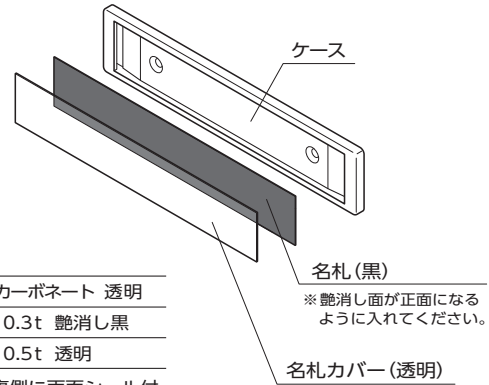

●仕様

ケース	ポリカーボネート 透明
名札	塩ビ 0.3t 艶消し黒
名札カバー	塩ビ 0.5t 透明

※ケース裏側に両面シール付

ケース

名札(黒)

※艶消し面が正面になるように入れてください。

名札カバー(透明)

■ 投函防止用プレート / poStop (ポ・ストップ)

●単位:mm

未入居住宅への無断投函防止にご利用ください

ポ・ストップはマンション未入居住宅のメイルボックスへの無断投函を警告し、メールコーナーの美観を損なう迷惑なチラシを防止します。

投函口を固定しない警告表示プレート方式ですから無理に投函されて、差入口プレートなどの部品が破損するようなことはありません。



PAT

【装着条件】

集合郵便受 よこ型
 投入口の高さ 35mm程度 ※
 投入口の下部奥行寸法20mmまで
 投入口の下部より本体上面まで 38mm以上

※詳細はお問い合わせください。

●PS-1 ¥1,000(税抜)
 220(W) × 55(H) × 22(D)

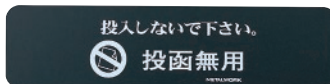
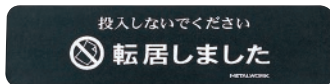

●仕様

表示板	塩ビ艶消し仕上
文字	白色シルク印刷

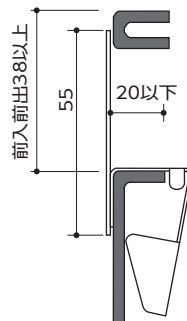

【PS-1 装着断面】

●装着適応型式

MX 屋内型式	PS-1
MX-5	△
MX-7	○
MX-11e・12e	○
MX-13e・14e・46	投入口特殊形状のため不可
MX-16	○
MX-17	製品W寸法が小さいため不可
F1001	投入口特殊形状のため不可
F1053	
MX-44・45	○
F3054	投入口特殊形状のため不可

○適応 △警告表示機能のみ

※適応表にない型式は特注品となります。

※特注品の納期・価格はお問い合わせください。

●装着適応型式



ルームナンバー

集合郵便受箱の室番号表示にご利用ください

●単位:mm

ルームナンバーシール

312

メタリックシール

黒地に銀色文字が浮き上がります。
切り込み入りのため、裏紙をはがすだけで接着可能です。

- 仕様 銀色ポリエステルシートに黒色シルク印刷ラミネート加工
TSタイプ：ツヤ消し

シート	3文字				4文字				1文字		TSタイプ タテ型用 Sタイプ
	ROOM NUMBER 101 102 103 104 105 106	ROOM NUMBER 107 108 109 110 111 112	ROOM NUMBER 113 114 115 116 117 118	ROOM NUMBER 119 120 121 122 123 124	ROOM NUMBER 1001 1002 1003 1004 1005 1006	ROOM NUMBER 1007 1008 1009 1010 1011 1012	ROOM NUMBER 1013 1014 1015 1016 1017 1018	ROOM NUMBER 1019 1020 1021 1022 1023 1024	ROOM NUMBER 000 000 000 000 000 000	3・4文字各タイプの上へ重ねて貼る番号追加シール。高さ寸法が異なるため、ならべての使用はできません。	
	A	B	C	D	A	B	C	D	M		
価格(税抜) ¥600/シート	01~06	07~12	13~18	19~24	01~06	07~12	13~18	19~24	0~9		
Lタイプ 文字サイズ: H23	1LA~9LA	1LB~9LB	1LC~9LC	1LD~9LD	10LA~15LA	10LB~15LB	10LC~15LC	10LD	0LM~9LM		
	101~106 ∴ 901~906	107~112 ∴ 907~912	113~118 ∴ 913~918	119~124 ∴ 919~924	1001~1006 ∴ 1501~1506	1007~1012 ∴ 1507~1512	1013~1018 ∴ 1513~1518	1019~1024	0~9		
	H29×W68				H29×W84				H27×W22		
Sタイプ 文字サイズ: H16	1SA~9SA	1SB~9SB	1SC~9SC	1SD~9SD	10SA~40SA	10SB~30SB	10SC~15SC	10SD	0SM~9SM		
	101~106 ∴ 901~906	107~112 ∴ 907~912	113~118 ∴ 913~918	119~124 ∴ 919~924	1001~1006 ∴ 4001~4006	1007~1012 ∴ 3007~3012	1013~1018 ∴ 1513~1518	1019~1024	0~9		
	H20×W47				H20×W58				H18.5×W15		
TSタイプ 文字サイズ: H16	1SAT~9SAT	1SBT~9SBT	1SCT~9SCT	1SDT~9SDT	10SAT	10SBT	10SCT	10SDT	04SMT (0~4×3)	59SMT (5~9×3)	
	H60×W20				H78×W20				H18×W18		

シール	管理事務室	管理組合・管理室	誤配	チラシ配布目的での立ち入り禁止
	価格(税抜) ¥300/枚	[L] 管理事務室 [TS] 管理事務室 [S] 管理事務室	[L] 管理組合 [TS] 管理組合 管理室 [S] 管理組合 管理室	[L] 誤配 [TS] 誤配 [S] 誤配
Lタイプ	H29×W135	H29×W110	H29×W80	H29×W200
Sタイプ	H20×W93	H20×W75	H20×W55	
TSタイプ	H93×W20	H75×W20	H55×W20	

ナンバーシート

●当社指定文字限定 受注生産品

210

アプリケーションシート

接着剤付きの塩化ビニール製ナンバーシートです。
優れた耐候性を持っていますので屋外でも使用可能です。
アプリケーションフィルムで文字がセット(ヨコ組)されていますので、容易に文字だけ表示することができます。

1 2 3 4 5 6 7 8 9 0

管理事務室 管理組合 管理室 誤配

書体	文字サイズ	文字色	仕上	価格(税抜)
数字	H18	ホワイト ブラック	アプリケーションセット(ヨコ組のみ) 塩化ビニール(0.08~0.125厚)	1文字: ¥100 3文字: ¥300
漢字				各 ¥1,500



1

アプリケーションフィルムに文字が付くようにして、剥離紙を剥がす。



2

所定の位置にセットし、スキージー等で充分空気を押し出すようにして圧着。



3

アプリケーションフィルムを剥がして完了。

■ ネームシート 集合郵便受箱のネーム表示にご利用ください

●単位:mm

シート貼りタイプ

受注生産品

黒色塩ビシートに白文字がセットされたシート貼りタイプです。
そのまま名札に入れてご利用ください。(名札への入れ方は各取扱説明書をご覧ください。)



MX-2・MWB 前入前出
MX-2・丸ゴシック
ホワイト・黒色塩ビシート貼り



MX-40・D・KWB 前入後出
MX-40・取出口側・角ゴシック
ホワイト・黒色塩ビシート貼り

●仕様

文 字	感圧性接着剤付塩化ビニールフィルム
文字サイズ	最小12mm 最大23mmまで
書 体	角ゴシック K 丸ゴシック M
文 字 色	ホワイト W
仕 上	黒色塩ビシート(0.3t) 白文字セット B

●黒色塩ビシート貼り **B** に文字色ブラック **B** は不可です。

アプリケーションタイプ

貼付ける場所によって文字色をお選びください。

受注生産品

名札に直接文字のみ貼ることができます。主に屋外タイプにご利用ください。



MX-304・KWA
MX-304・角ゴシック・ホワイト・アプリケーション

[貼り方]

表面のアプリケーションシートに文字が付くのを確認しながら裏面の剥離紙を剥がし、文字に気泡が入らないように一方に空気を追い出すようにして、アプリケーションシートを名札に圧着します。充分圧着した後、アプリケーションシートを剥がします。

●仕様

文 字	感圧性接着剤付塩化ビニールフィルム
文字サイズ	最小12mm 最大23mmまで
書 体	角ゴシック K 丸ゴシック M
文 字 色	ホワイト W ブラック B
仕 上	アプリケーションセット A

■書体/文字色/種類/価格

MX-40・F/D・M W B	
品番	書体 文字色 種類
前入後出タイプ F:投入口側 / D:取出口側	
書 体	K 角ゴシック 田島 M 丸ゴシック 田島
文字色	W ホワイト B ブラック
種 類	B シート貼りタイプ 黒色塩ビシートに白文字がセット A アプリケーションタイプ 直接文字のみ貼るアプリケーションセット
価 格 (税抜)	5文字まで: ¥2,000 / 枚 10文字まで: ¥2,800 / 枚 15文字まで: ¥3,600 / 枚

- 当用漢字以外の文字や指定書体以外の文字、ロゴマークでの制作はご容赦ください。
- 文字サイズは各製品に対応する寸法で制作いたしますが、文字数によってサイズが異なる場合があります。
- MX-17のアプリケーションタイプの場合、最上段のみ貼付け位置が異なります。名札(厚紙)の表示をご参照ください。

■ネームシート標準サイズ (F)前面・投入口側/(D)扉・取出口側

品番	シートサイズ	文字(H)
集合郵便受箱 前入前出		
スペース28	144.5×18.5	12
MX-2	342×34	18
MX-5	201×44	
MX-7	232×37	18
MX-11e-12e-13e	224×29	14
MX-14e	299×29	
MX-16	201×28.5	
MX-17	232×35	
MX-18	183×20.5	12
MX-20	144.5×18.5	
MX-68	104×18	
F 1001	144.5×20.3	
F 1053 (タテ)	20.3×144.5	
F 1053 (ヨコ)	144.5×20.3	

MX-63F・MX-63FY
MX-91FF・MX-92FF
ネームプレート(DT-2)をご使用ください。

オプション品 P136

ネームプレート		
DT-2	123×21.5	12

品番	シートサイズ	文字(H)
集合郵便受箱 前入後出		
MX-40 (F)	アプリケーションタイプのみ	12
MX-40 (D)	120×29	
MX-43 (F)	138×26	13
MX-43 (D)	125×43	
MX-44 (F)(D)	224×29.5	14
MX-45 (F)(D)	224×29.5	
MX-46 (F)(D)	224×29.5	
F 3002 (F)	144.5×20.3	12
F 3002 (D)	138×50	17
F 3049 (F)	180×20.8	13
F 3049 (D)	138×50	17
F 3054 (タテ)(F/D)	20.3×144.5	12
F 3054 (ヨコ)(F/D)	144.5×20.3	
集合・戸建タイプ		
MX-302 (屋外)	アプリケーションタイプのみ	14
MX-303 (屋外)		18
MX-304 (屋外)		
MX-310T (屋内)		
プレイテム		
スリムポーチ	123×59	20
室名札		
RT-1	208×48	18
RT-2	208×39	
RT-4	220×40	

MAILBOX



D ブラックチェリー (ダーク) L ムーンカスター (ライト) M ブナ (ミディアム)

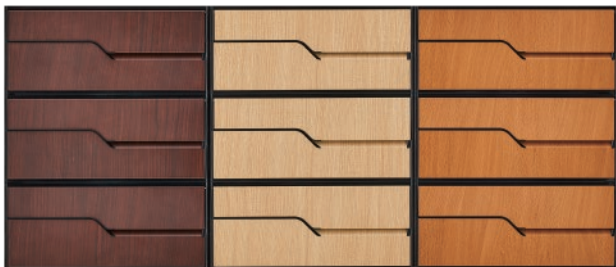

投入口側イメージ



取出口側イメージ

ステンレス化粧プレート 転写仕上

特注対応

対応可能製品や納期については営業員へご相談ください

エントランスの顔として 模様をプラスして個性を引き立てる。

メールボックスに模様を施して建物に個性を追求したい。

ステンレス材に模様を直接転写するので、
シート貼りの作業にかかる手間をなくして見栄えと施工性が向上。

模様は化粧プレート表面だけでなく、曲げ部分にわたって表現できるので、
化粧プレートが複数並ぶ場合でも連続感ある仕上がりが可能です。

DETAIL

- ステンレス材に模様を直接転写するので、貼り合わせの手間をなくして見栄えと施工性が向上。世帯数の多い住宅にも対応できます。
- トップコートにはセラミック系塗装を採用。
高硬度・高耐候なので屋外でも安心してご使用いただけます。

複雑な面も平滑な仕上がり

シート貼りの場合、ホコリの侵入などで剥がれやすいカド部分も直接転写では凹凸のないきれいな仕上がり。

- メールボックス扉表面材転写イメージ
カラー：ブナ（ミディアム）

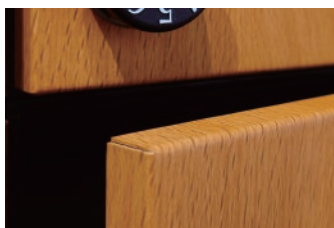

仕上がりについて

材の表面に塗布した複合被膜とベースカラー塗装の上から模様を水圧転写。
その上からセラミック系コートを塗布するので高硬度・耐候性に優れています。

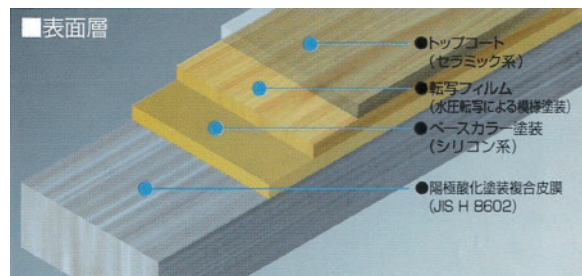

M ミディアム メールボックス MX-92-36FB 転写イメージ



L ライト メールボックス MX-92-36FB 転写イメージ



D ダーク メールボックス MX-92-28FF 転写イメージ



■カラーバリエーション

8 colors

標準



ムーンカスター（ライト）

L



ブナ（ミディアム）

M

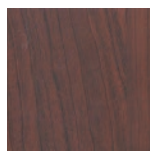

ブラックチェリー（ダーク）

D

オプション

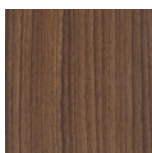

オーク

C



カララホワイト

KRW

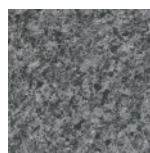

ミカゲホワイト

MKW

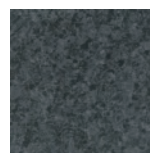

ミカゲブラック

MKB

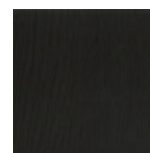

ウエング

WN

■ オプション/サイドパネル

(受注生産品)



集合メールボックスにスッキリとした一体感を演出することができるサイドパネルです。
上下に樹脂キャップを使用し、安全に配慮した設計です。

■ 標準仕様

本 体	ステンレス 0.8t ヘアライン仕上
補 強 棧	ステンレス

■ 標準納まり図

●単位:mm

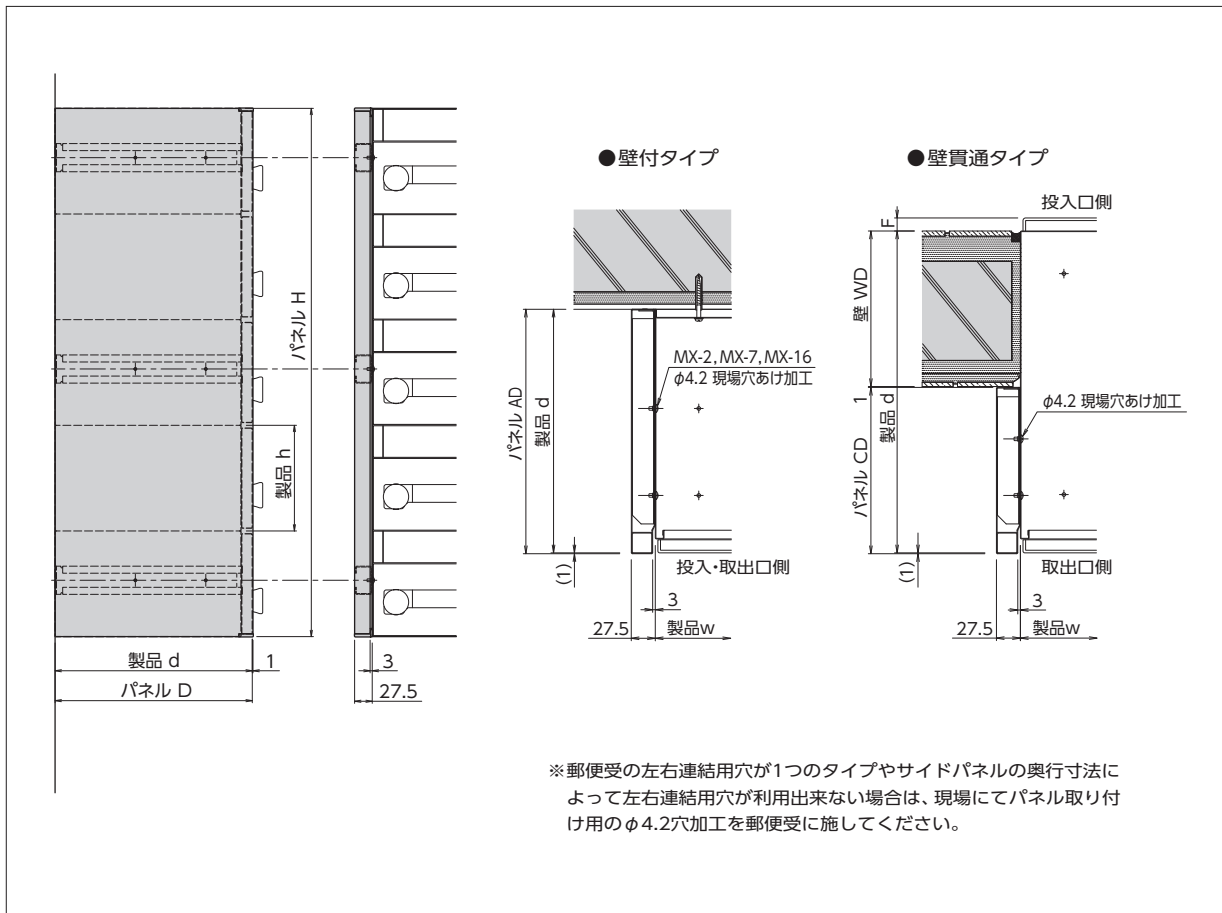

■ 枠付・サッシ納まり例

※クリアランスを1台に付0.5mm以上取ってください。

※枠を先付けすると郵便受が納まらない場合があります。郵便受を先付けしてから枠をすり合わせて納めるのが最も確実な方法です。

■ 防振枠納まり

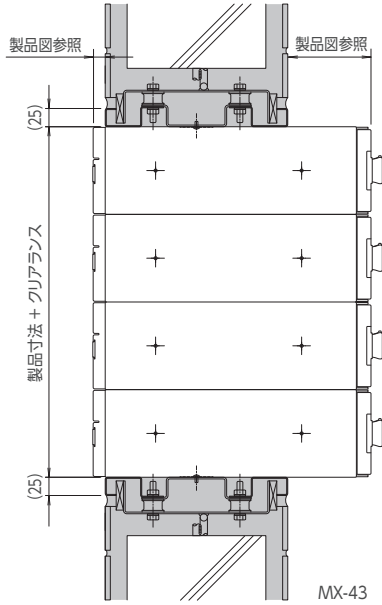

■ サッシ納まり

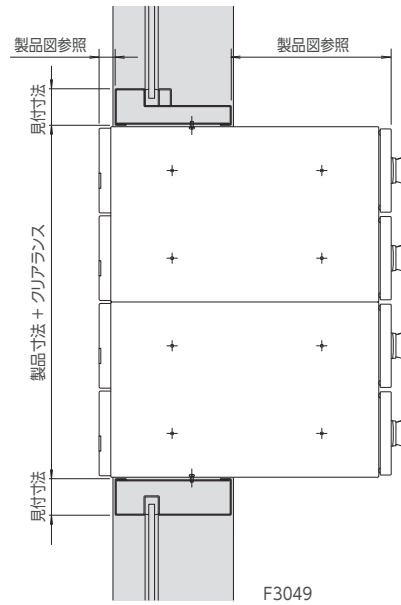

■ 枠付納まり

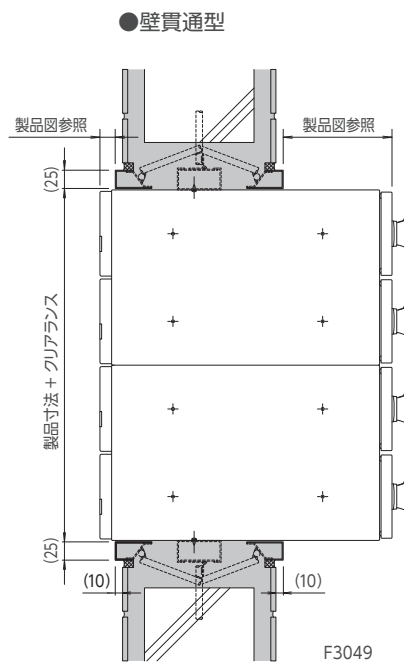
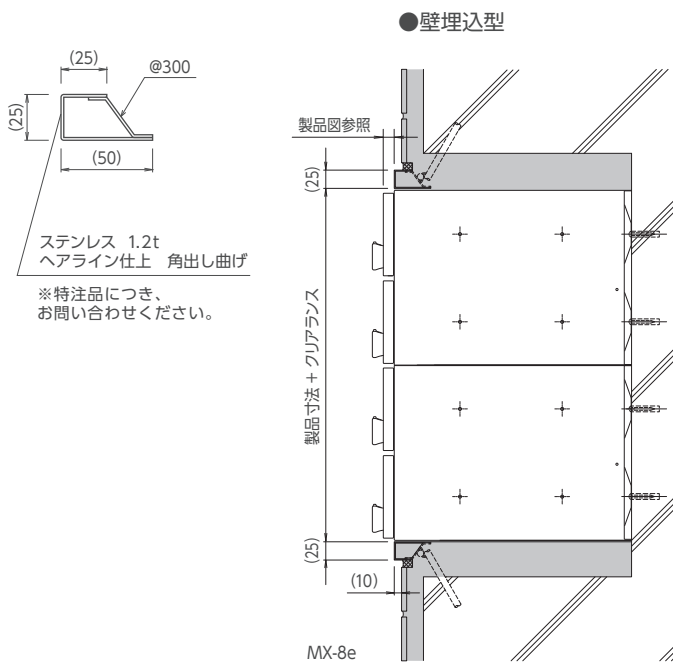

■ メールボックス価格表

● 集合タイプ (前入前出)

型	価格 (税抜価格)	
	標準錠前	ラッチロック
GMX-1 宅配ボックス一体型	60,000	—
スペース28-2	31,000	28,000
スペース28-3	46,500	42,000
MX-2	33,000	31,500
MX-5	22,000	20,500
MX-7	15,000	13,500
MX-8e-2HL	37,000	34,000
MX-8e-3HL	55,500	51,000
MX-8e-2W/B	39,000	36,000
MX-8e-3W/B	58,500	54,000
MX-11e	39,000	37,500
MX-12e	55,000	53,500
MX-13e	123,000	121,500
MX-14e	339,000	337,500
MX-11e-HL	38,000	36,500
MX-12e-HL	53,000	51,500
MX-13e-HL	108,000	106,500
MX-14e-HL	321,000	337,500
MX-11e-VI	38,000	36,500
MX-12e-VI	53,000	51,500
MX-13e-VI	108,000	106,500
MX-14e-VI	321,000	319,500
MX-16-1	36,000	34,500
MX-17-2	45,000	42,000
MX-17-3	myナンバー錠	67,500 63,000
MX-18-2	31,000	28,000
MX-18-3	46,500	42,000
MX-20	26,000	24,500
MX-20eHL	21,000	19,500
MX-20eW/B	23,000	21,500
MX-68-2	40,000	—
MX-68-3	60,000	—
MX-68W/B-2	43,000	—
MX-68W/B-3	64,500	—
MX-91-FF-2-HL	28,000	25,000
MX-91-FF-2-W/B	32,000	29,000
MX-91-FF-3-HL	42,000	37,500
MX-91-FF-3-W/B	48,000	43,500
MX-92-FF-2-HL	30,000	27,000
MX-92-FF-2-W/B	32,000	29,000
MX-92-FF-3-HL	45,000	40,500
MX-92-FF-3-W/B	48,000	43,500
MX-310T	25,000	23,500
MX-302	42,000	40,500
MX-304	45,000	43,500
F1001-2/花がすみ	23,000	—
F1001-3/花がすみ	34,500	—
F1053(T・Y)-2/98君	25,000	—
F1053(T・Y)-3/98君	37,500	—

● 集合タイプ (前入後出)

型	価格 (税抜価格)	
	標準錠前	ラッチロック
MX-40	27,000	25,500
MX-43	22,000	20,500
MX-44HL	38,000	36,500
MX-45HL	55,000	53,500
MX-46HL	189,000	187,500
MX-63F	20,000	—
MX-63FY	20,000	—
MX-91FB-2-HL	30,000	27,000
MX-91FB-2-W/B	34,000	31,000
MX-91FB-3-HL	45,000	40,500
MX-91FB-3-W/B	myナンバー錠	51,000 46,500
MX-92FB-2-HL	32,000	29,000
MX-92FB-2-W/B	34,000	31,000
MX-92FB-3-HL	48,000	43,500
MX-92FB-3-W/B	51,000	46,500
F3002-2/オリオン	25,000	22,000
F3002-3/オリオン	37,500	33,000
F3049-2/一番星	27,000	24,000
F3049-3/一番星	40,500	36,000
F3054(T・Y)-2/白やぎさん	33,000	—
F3054(T・Y)-3/白やぎさん	49,500	—

● 集合・軽音タイプ (前入後出)

型	価格 (税抜価格)	
	標準錠前	ラッチロック
MX-43-S	26,000	—
F3049-2-S/一番星	myナンバー錠	35,000
F3049-3-S/一番星	52,500	—

● 新商品

型		価格 (税抜価格)
宅配ボックス一体型	GMX-2 (前入後出)	85,000

●戸建タイプ (前入後出)

※生産終了商品/在庫限り

型		標準錠前	価格(税抜価格)
MX-303F	FP-HL (ポール付)	myナンバー錠	119,500
	FW-HL (壁付)		88,500
MX-303B	BP-HL (ポール付)		125,500
	BW-HL (壁貫通)		94,500
MX-303S	SW-HL (壁貫通)		66,500
	※ST-HL (壁貫通・連結穴付)		69,000
MX-303A	A (壁貫通)	82,500	

●独立大型タイプ

型		標準錠前	価格(税抜価格)
MX-101	F・B (ポール付)	カムロック	198,000
	FW・BW (壁付)		161,000
MX-102	本体+連結パイプ+ポストぐち	カムロック	165,000
	PK-102 (ポストぐち+連結パイプ)	—————	41,000

●戸建ポストぐちタイプ

※生産終了商品/在庫限り

型		価格(税抜価格)
シューター (ポストぐち)	PK-1H	21,000
	PK-1B	23,000
	PK-2H	20,000
	PK-2B	在庫終了
	PK-3H	20,000
	PK-3B	22,000
	PK-IB 01 (内掛箱)	20,000

●メールボックス オプション

関連商品名		仕 様	価 格(税抜価格)	
錠 前	myナンバー錠	ダイヤル式 解錠番号可変機構付き	4,000	
	ラッチロック	南京錠で施錠・解錠	2,500	
	シリンダー錠	鍵で施錠・解錠	4,000	
名 札	ネームプレート	DT-2 W123×H21.5 ケース:ポリカーボネート透明・名札:塩ビ ツヤ消し黒	500	
	ルームナンバーシール (メタリックシール)	数字3文字 (L) (S) (タテ/TS)	銀色ポリエステルシート 黒色シルク印刷 ※タテ型用シールは、ツヤ消し仕上	600/シート
		数字4文字 (L) (S) (タテ/TS)		
		数字1文字 (L) (S) (タテ/TS)		
	漢字シール (L) (S) (タテ/TS)	300/枚		
	シール	チラシ配布目的での立ち入り禁止	H29×W200 (黒地に白文字シール)	300
	ナンバーシート (受注生産品)	数字 (0~9)	塩化ビニール (0.08~0.125mm厚)	数字1文字 100
漢字 (4種)		漢字1セット 1,500		
ネームシート (受注生産品)	シート貼りタイプ	塩化ビニール (ブラック/0.3mm厚) 文字:感圧性接着剤付塩化ビニールフィルム	5文字 2,000	
	アプリケーションタイプ	文字:感圧性接着剤付塩化ビニールフィルム	10文字 2,800 15文字 3,600	
集 合 用	ポ・ストップ (投函防止用プレート)	PS-1	塩化ビニール (ツヤ消し仕上) 文字:白色シルク印刷 1,000	
	MXサイドパネル (受注生産品)	ステンレス 0.8t ヘアライン仕上	※	
戸 建 用	取付金具	MX-101P (ポール)	80(W)×130(D)×900(H) ステンレス・ヘアライン仕上 37,000	
		MX-302P (ポール)	60(W)×100(D)×1800(H) ステンレス・ヘアライン仕上 49,000	
		MX-303P (ポール)	75(W)×45(D)×1500(H) ステンレス・ヘアライン仕上 32,000	

※価格については、お問い合わせください。

自立設置用 フレームユニット	FU-1-36	ベース式 /1 列用	147,000
	FU-1-72	ベース式 /2 列用	168,000
	FU-1-108	ベース式 /3 列用	189,000
	FU-1-144	ベース式 /4 列用	210,000
	FU-2-36	埋込式 /1 列用	147,000
	FU-2-72	埋込式 /2 列用	168,000
	FU-2-108	埋込式 /3 列用	189,000
	FU-2-144	埋込式 /4 列用	210,000
	FU-BP	背面パネル / 別売品	31,000

本書の希望小売価格には、消費税・運搬費・取付費は含まれておりません。別途ご配慮ください。

宅配ボックスは、留守中の配達物等、

荷物の受け取りに便利な

ボックスシステムです。

在宅時でも非対面で荷物を

受け取ることができます。



宅配ボックス

2

MULTIBOX / 機械式

💧: 防雨タイプ

集合住宅用	GX36K (前入前出)	149
	GX36K 価格表・詳細図	151
	💧 GX36R (前入前出)	153
	💧 GX36R 価格表・詳細図	155
	GXC (前入前出)	157
	GXC 価格表・詳細図	159
	GX-DW (前入前出)	165
	GX-DW 価格表・詳細図	167
	GXE (前入前出)	169
	GXE 価格表・詳細図	171
多機能ボックス FUNCTIONBOX	FX-UF・FX-UFA・FX-UFF (前入前出)	161
	FX-UF・FX-UFA・FX-UFF 価格表・詳細図	163
アパート向け TAKURO	💧 TAKURO (前入前出)	173
	💧 TAKURO 価格表・詳細図	175
戸建住宅用 おるすばんボックス	💧 GXH-5 (前入前出) (前入後出)	177
	💧 GXH-5 価格表・詳細図	179
宅配ボックス一覧表		147
錠前／オプションサイドパネル		181-184
機能		185
ボックス収納寸法		187
電気式／屋内専用	TRシリーズ／DSシリーズ	189-202

■ 機械式／宅配ボックス一覧表

●単位:mm

タイプ	品番	タイプ		設置		寸法			材質 / 仕上	
		前入前出	前入後出	屋内専用	防雨タイプ	幅 (W)	高さ (H)	奥行 (D)	本体	扉
集合住宅用	コンパクト GX36K	●		●		360	240 300 360 600	280	ステンレス No.4 仕上	ヘアライン
	コンパクト GX36R	●			● IPX4取得	360	240 300 360 600	340	ステンレス No.4 仕上	ヘアライン / ホワイト / ブラック
	ワイドコンパクト GXC	●		●		360	450 900 1350	515	スチール 焼付塗装 (ダークグレー)	ヘアライン スチール 焼付塗装 (ベージュ)
	中型 GX-DW	●		●		450	900 1800	515	スチール 焼付塗装 (ダークグレー)	ヘアライン スチール 焼付塗装 (ベージュ)
	大型 GXE	●		●		500	375 575 750 950 1325	600	スチール (ベージュ)	ヘアライン
	多機能ボックス FX-UF	●		●		360	240 300 360 600 1200	515	スチール 焼付塗装 (ダークグレー)	ヘアライン スチール 焼付塗装 (ライトグレー)
アパート向け	TAKURO TT-1 2戸用 (捺印装置付)	●			● IPX4取得	270	1260	479	スチール 粉体塗装 (ホワイト)	
	TAKURO TT-2 2戸用 (連結用)	●			● IPX4取得					
	オプション TM メールボックス × 宅配ボックス	●			● IPX4取得					
戸建住宅用	おるすばんボックス GXH-5-FF	●			●	390	600	470	ステンレス 焼付塗装 (ブロンズ / ホワイト)	
	おるすばんボックス GXH-5-FB		●		●					

●防雨タイプ：完全な防水構造ではありませんので、強風雨や諸条件によっては荷物が濡れることがあります。

●IPX4取得 防水試験にてIPX4を取得。万が一、雨水が浸入しても底板が濡れない設計です。

【IPX4】あらゆる方向からの水の飛沫を受けても有害な影響を受けない保護等級レベル。
 (試験方法：300～500mmの距離から、あらゆる方向に10ℓ / 分の放水を5分以上)

錠 前	安全装置付 (非常脱出レバー)	捺印装置付	ボックスタイプ	組み合わせ可能 郵便受箱	掲載ページ
プッシュボタン錠		GX36K-30N GX36K-36N GX36K-60N	8 (グリーンボックス含)	MX-18・MX-20	P149
プッシュボタン錠		GX36R-30N GX36R-36N GX36R-60N	7	MX-8e・MX-20e MX-68 MX-91FF・MX-92FF	P153
ダイヤル錠	GXC-4	GXC-1N GXC-5N	7	MX-18・MX-20	P157
ダイヤル錠	GX-D1W GX-D2W GX-D3W GX-D4WN/GX-D4W (下段ボックス) GX-D5WN/GX-D5W (上段ボックス)	GX-D4WN GX-D5WN	7		P165
ダイヤル錠	GXE-4 GXE-5N/GXE-5 GXE-6N/GXE-6 GXE-7 GXE-8	GXE-2N GXE-5N GXE-6N	11		P169
ダイヤル錠	FX-UF4N/FX-UF4 FX-UF5N/FX-UF5 FX-UF7 (下段ボックス) FX-UF8	FX-UF4N FX-UF5N	11 (グリーンボックス・ AEDボックス・ 消火器ボックス含)	MX-8e・MX-20e MX-18・MX-20 MX-68	P161
プッシュボタン錠		●			P173
プッシュボタン錠					
郵便受箱 可変ダイヤル錠 宅配ボックス プッシュボタン錠		市販印鑑を装着 ※印鑑はお客様にて ご用意ください			
シリンダー錠 (ディンプルキー)	● その他 人感センサーライト	● ●			P177

組み合わせ郵便受箱の詳細は、別途お問い合わせください。

前入前出／コンパクトタイプ

GX36K



タジマメタルワークの宅配ボックスは、電気システムを使用していないので、メンテナンス契約をする必要がありません。



郵便受MX-20との組み合わせ例

同寸法の郵便受箱と組み合わせることで
エントランスの省スペース化が図れます

奥行 280mm のコンパクトな宅配ボックス

■ 機能 機能について P185 参照

● 捺印装置付 (GX36K-30N・GX36K-36N・GX36K-60N)

配達業者の方が受領印を必要とする場合にご利用ください。
捺印面を裏側にして伝票を入れボタンを押すと宅配印が捺印されます。
捺印装置は扉に付属し、内部は通常の宅配ボックスとしてご利用いただけます。

※捺印装置は必ず設置してください。受領印がないと荷物の預け入れができない場合があります。
※管理番号の代わりにマンション名を入れる場合は受注生産(※料金別途)となります。



● プッシュボタン錠 操作手順 P182 参照

暗証番号を毎回自由に設定して施錠
することができます。
常に暗証番号が変わるため安全です。



● 注意喚起ステッカー

扉の高さが600mmのボックス底部にステッカーを
表示し注意を促しています。



● クリーンボックス 不要チラシ専用 (GX36-60C)

居住者の方ならどなたでもご利用いただける、
不要チラシ入れです。本体上部のスリットから
不要なチラシ類を投入してください。
注) 一般のゴミは投入しないでください。

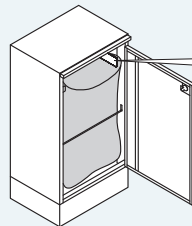

ゴミ袋(別途)は付属のマグネットで固定します。

● 付属品マグネット

郵便受けの修理に関するお問い合わせ 0120-090-630

■ 製品仕様 / 屋内専用 前入前出タイプ

■ 納期3週間

ユニットタイプ	24・30N・30・36N・36・60N・60型、クリーンボックス(GX36-60C型) (P151参照)	
内 容 量	ボックス収納寸法：4種類(P187参照) / ボックス収納重量：30kg (1ボックスあたり)	
宅配ボックス 宅配便受取	錠 前	プッシュボタン錠 (非常用キーによる解錠機構付)
	配達証明	宅配印として管理番号を捺印 (捺印装置付 / GX36K-30N・GX36K-36N・GX36K-60N)
クリーンボックス 不要チラシ入れ	ロック機構	レバーラッチ
仕上・材質	箱 本 体	ステンレス 0.7t No.4仕上 クリーンボックスマグネット固定板：ステンレス 0.7t 2B仕上
	扉	ステンレス 0.8t ヘアライン仕上 クリア塗装 透明アクリル樹脂 (GX36-60C以外)
	巾 木	ステンレス 0.8t ヘアライン仕上 H100mm アジャスター付 高さ調整巾 0~15mm
オプション	サイドパネル	ステンレス 0.8t ヘアライン仕上 クリア焼付塗装
設 置 場 所	屋内 水平床面上 常時外気にさらされないエントランスホール等	
設 置 条 件	管理員が駐在する集合住宅 (巡回可)	

■ 設置取付について

- 半屋内や常時外気の当たる場所への設置は結露により故障の原因となりますのでできません。
エントランスホールなどの屋内に設置してください。
- 雨がかかる場所や直射日光の当たる場所、ホコリの多い場所、高温多湿になる場所などへの設置は避けてください。
- 屋内の水平床面上に設置してください。
- 巾木は必ず設置してください。

MULTIBOX GX36K

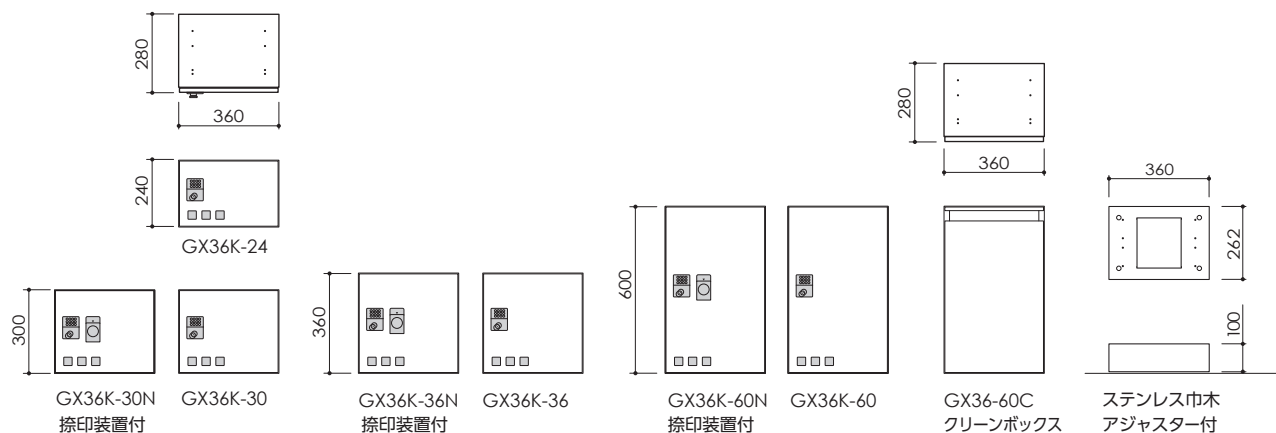

■価格表

■納期3週間

型 式	幅	奥行	高さ	重量 (kg)	用 途	価 格 (税抜価格)
GX36K-24	360	280	240	3.9	小型荷物用	¥55,000
GX36K-30N			300	4.5	小型荷物用 (捺印装置付)	¥70,000
GX36K-30				4.4	小型荷物用	¥60,000
GX36K-36N			360	5.0	小型荷物用 (捺印装置付)	¥72,000
GX36K-36				4.9	小型荷物用	¥62,000
GX36K-60N			600	7.5	中型荷物用 (捺印装置付)	¥95,000
GX36K-60				7.4	中型荷物用	¥85,000
GX36-60C				7.0	クリーンボックス	¥88,000
ステンレス巾木			360	262	100	1.6

※捺印装置は必ずご設置ください。※取扱説明書を世帯数分ご用意いたしますので、ご指示ください。
 ※本書の希望小売価格には消費税・運搬費・取付費は含まれておりません。別途ご配慮ください。

■ユニット組み合わせ例



6世帯向

¥307,000 (税抜)

●ユニット詳細

メールボックス	台数
MX-20	6
マルチボックス	台数
GX36K-30N	1
GX36K-30	1
ステンレス巾木	1

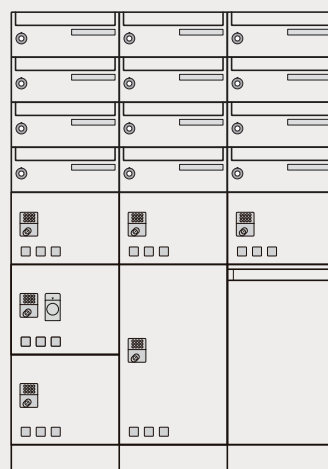

12世帯向

¥843,000 (税抜)

●ユニット詳細

メールボックス	台数
MX-20	12
マルチボックス	台数
GX36K-24	3
GX36K-30N	1
GX36K-30	1
GX36K-60	1
GX36-60C	1
ステンレス巾木	3

●姿図

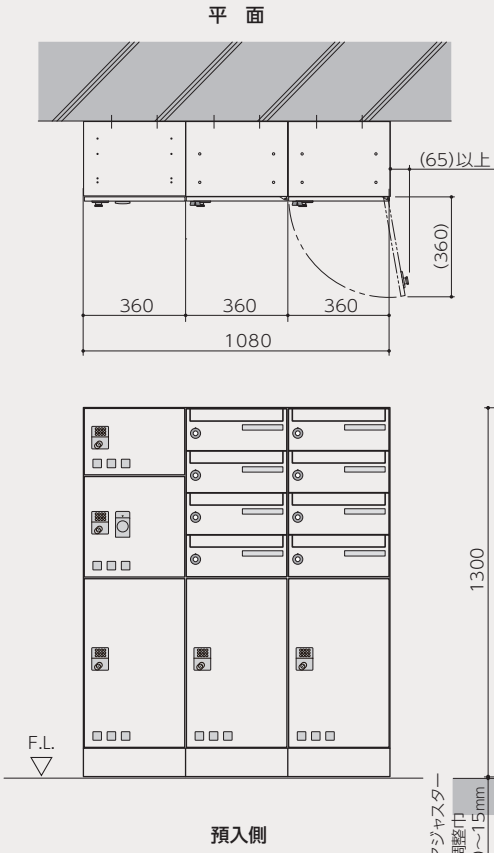

○メールボックスとの組み合わせ

指定機種
MX-20

※注意

●平面図の軌跡はマルチボックスの扉を示します。入り隅に設置する場合、またメールボックスと組み合わせて設置する場合は十分なスペースをご配慮ください。尚、メールボックスの扉軌跡、及びアンカーピッチはメールボックスのページを参照ください。

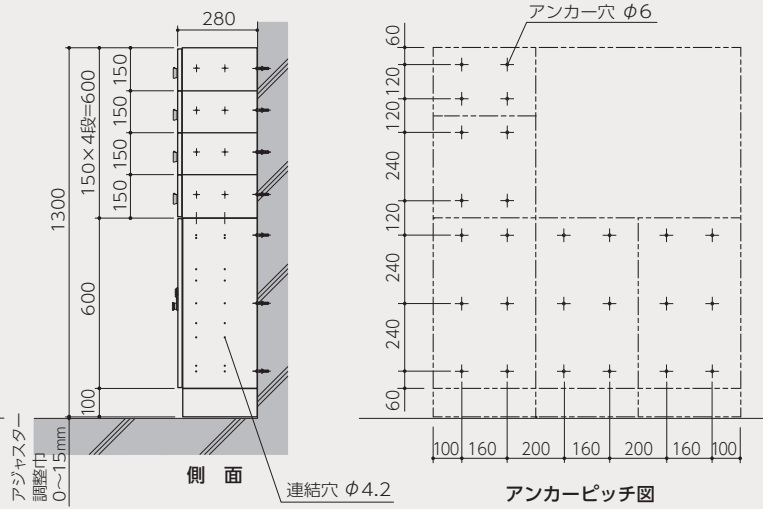

●納まり図

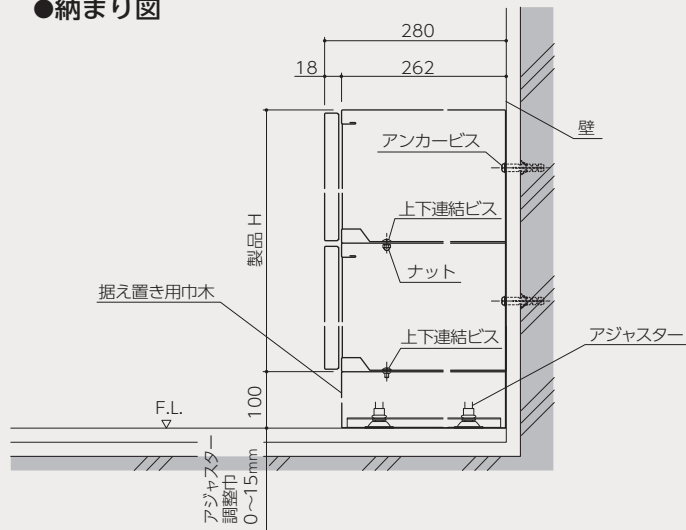

●単位:mm

前入前出／防雨タイプ

GX36R



防雨郵便受箱
組み合わせ

MX-68/D340 mm

タジマメタルワークの宅配ボックスは、電気システムを使用していないので、メンテナンス契約をする必要がありません。



扉：ヘアライン仕上

扉：ホワイト/W

扉：ブラック/B

屋外設置が可能なコンパクト宅配ボックスです

■ 機能 機能について P185 参照

● 捺印装置付 (GX36R-30N・GX36R-36N・GX36R-60N)

配達業者の方が受領印を必要とする場合にご利用ください。
捺印面を裏側にして伝票を入れボタンを押すと宅配印が捺印されます。
捺印装置は扉に付属し、内部は通常の宅配ボックスとしてご利用いただけます。

※捺印装置は必ず設置してください。受領印がないと荷物の預け入れができない場合があります。
※管理番号の代わりにマンション名を入れる場合は受注生産(※料金別途)となります。



管理番号 (例) 原寸



● プッシュボタン錠 操作手順 P182 参照

暗証番号を毎回自由に設定して施錠
することができます。
常に暗証番号が変わるため安全です。



● 注意喚起ステッカー

扉の高さが600mmのボックス底部にステッカーを
表示し注意を促しています。



● 防雨タイプ

防水試験にてIPX4を取得。
万が一、雨水が浸入しても底板が濡れない設計です。

■ IPX4

あらゆる方向からの水の飛沫を受けても有害な影響を受けない保護等級レベル。
(試験方法：300~500mmの距離から、あらゆる方向に10ℓ/分の放水を5分以上)

水抜き穴

上下に水抜き穴があり、中の補強
内部を通して下の水抜き穴から
排水されます

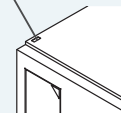

■ 製品仕様／屋内・屋外 前入前出タイプ

■ 納期3週間

ユニットタイプ	24・30N・30・36N・36・60N・60型 (P155参照)	
内 容 量	ボックス収納寸法：4種類 (P187参照) / ボックス収納重量：30kg (1ボックスあたり)	
錠 前	プッシュボタン錠 (非常用キーによる解錠機構付)	
配 達 証 明	宅配印として管理番号を捺印 (捺印装置付 / GX36R-30N・GX36R-36N・GX36R-60N)	
仕上・材質	箱 本 体	ステンレス 0.7t No.4仕上
	扉	ステンレス 0.8t 焼付塗装 小窓 / 透明アクリル樹脂 ヘアライン仕上：クリア W：ホワイト B：ブラック
	巾 木	ステンレス 0.8t ヘアライン仕上 H50mm アジャスター付 高さ調整巾 0~15mm
オプション	サイドパネル	ステンレス 0.8t ヘアライン仕上 クリア焼付塗装
設 置 場 所	屋内 / 屋外の水平床面上	
設 置 条 件	管理員が駐在する集合住宅 (巡回可)	

■ 設置取付について

- 防雨：完全な防水構造ではありませんので、強風雨や諸条件によっては荷物が濡れることがあります。
- 床置き設置では、巾木を必ず設置してください。

MULTIBOX GX36R

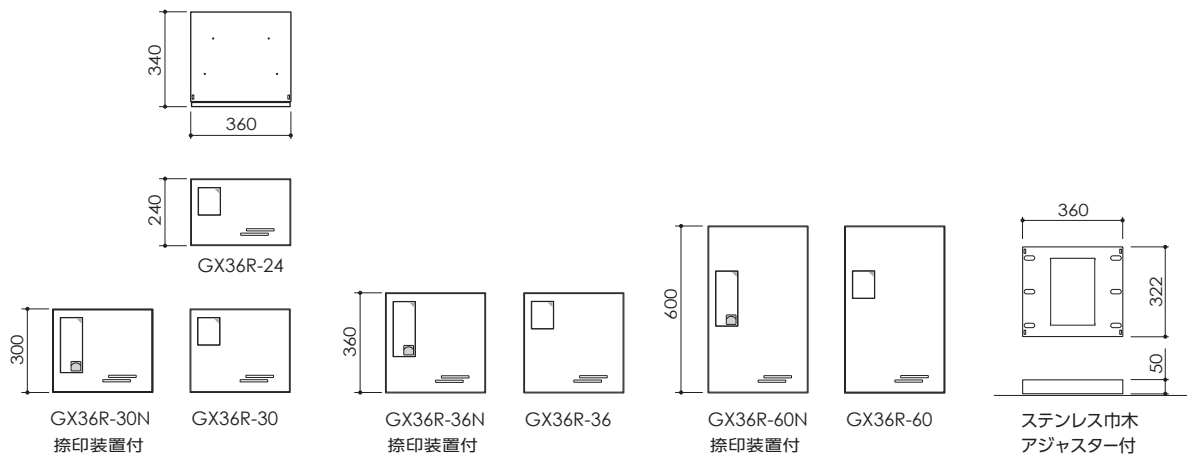

■価格表

■納期3週間

型 式	幅	奥 行	高 丈	重 量 (Kg)	用 途	価 格 (税抜価格)	
						ヘアライン	ホワイト・ブラック
GX36R-24-D34	360	340	240	4.6	小型荷物用	¥62,000	¥65,000
GX36R-30N-D34			300	5.3	小型荷物用 (捺印装置付)	¥78,000	¥83,000
GX36R-30-D34				5.1	小型荷物用	¥68,000	¥73,000
GX36R-36N-D34			360	5.8	小型荷物用 (捺印装置付)	¥85,000	¥90,000
GX36R-36-D34				5.6	小型荷物用	¥75,000	¥80,000
GX36R-60N-D34			600	8.3	中型荷物用 (捺印装置付)	¥98,000	¥103,000
GX36R-60-D34				8.1	中型荷物用	¥88,000	¥93,000
ステンレス巾木 (D34用)	360	322	50	1.45	巾 木	¥21,000	

※捺印装置は必ずご設置ください。※取扱説明書を世帯数分ご用意いたしますので、ご指示ください。
 ※本書の希望小売価格には消費税・運搬費・取付費は含まれておりません。別途ご配慮ください。

■ユニット組み合わせ例

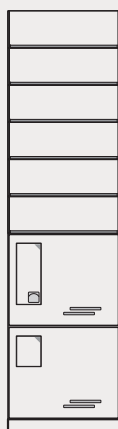

6世帯向

ヘアライン仕上	¥287,000 (税抜)
ホワイト・ブラック	¥306,000 (税抜)

●ユニット詳細

ユニット名	台数
メールボックス	台数
MX-68-3	2
マルチボックス	台数
GX36R-30N	1
GX36R-30	1
ステンレス巾木	1

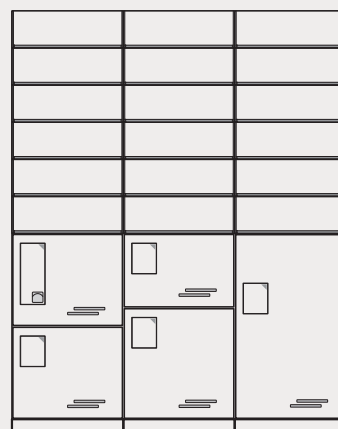

18世帯向

ヘアライン仕上	¥794,000 (税抜)
ホワイト・ブラック	¥844,000 (税抜)

●ユニット詳細

ユニット名	台数
メールボックス	台数
MX-68-3	6
マルチボックス	台数
GX36R-24	1
GX36R-30N	1
GX36R-30	1
GX36R-36	1
GX36R-60	1
ステンレス巾木	3

●単位:mm

○メールボックスとの組み合わせ

指定機種

MX-8e MX-20e MX-68 MX-91FF MX-92FF

●姿図

※注意

●平面図の軌跡はマルチボックスの扉を示します。入り隅に設置する場合、またメールボックスと組み合わせて設置する場合は十分なスペースをご配慮ください。尚、メールボックスの扉軌跡、及びアンカーピッチはメールボックスのページを参照ください。

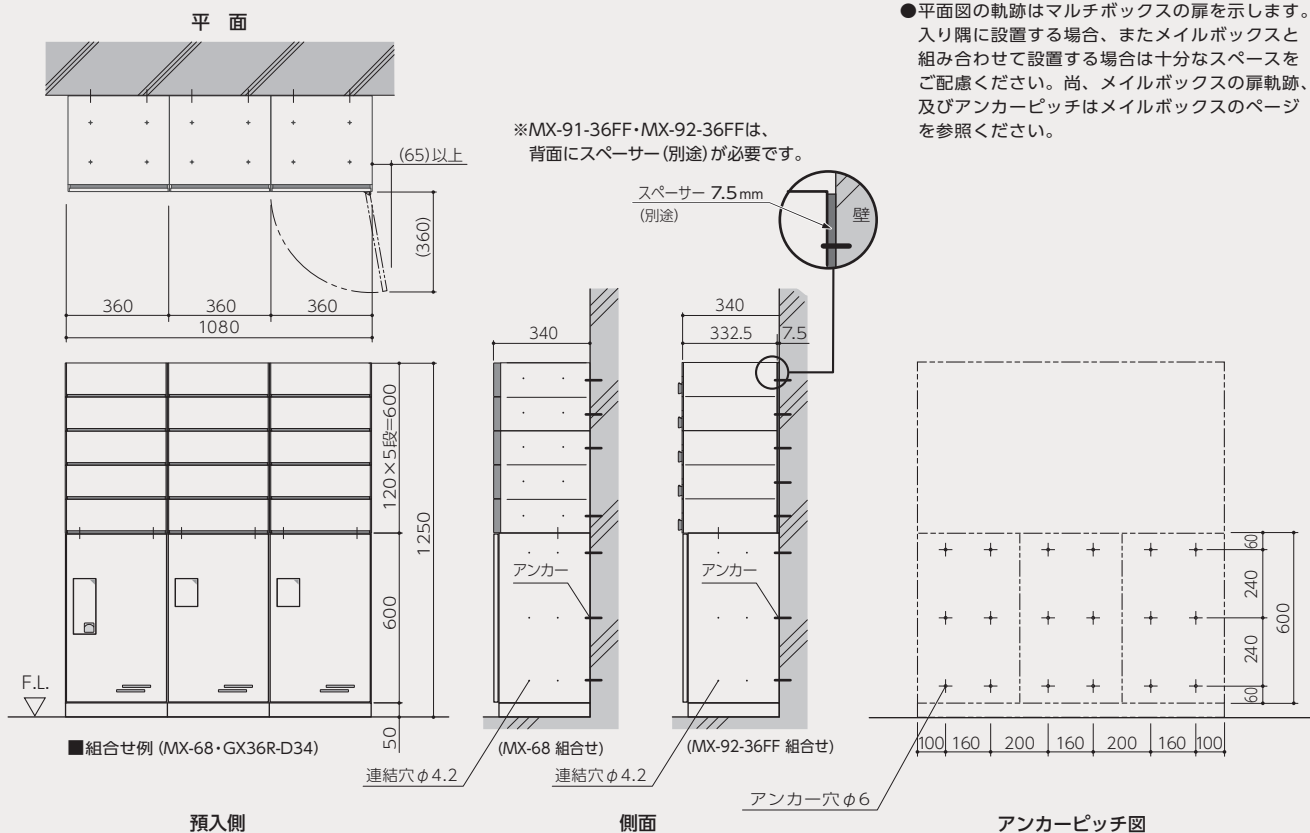

●納まり図

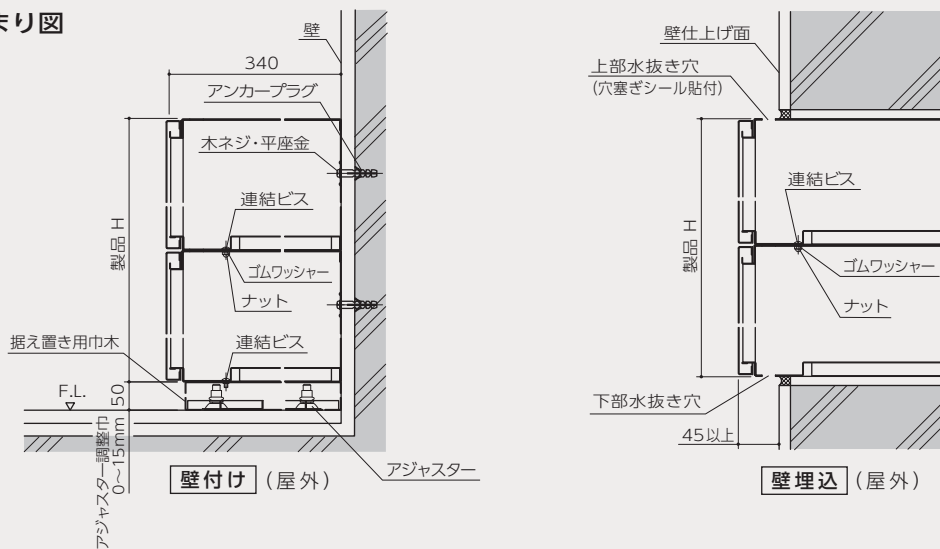

●単位:mm

前入前出／ダイヤル錠式

GXC



GXC (S)



GXC (F)

タジマメタルワークの宅配ボックスは、電気システムを使用していないので、メンテナンス契約をする必要がありません。



扉：ステンレスヘアライン仕上

扉：スチール焼付塗装仕上（ページュ）

ワイド 360mm のコンパクトサイズだから省スペースで設置できます

■ 機能 機能について P185 参照

● 捺印装置付 (GXC-1N・GXC-5N)

配達業者の方が受領印を必要とする場合にご利用ください。
捺印面を裏側にして伝票を入れボタンを押すと宅配印が捺印されます。
捺印装置は扉に付属し、内部は通常の宅配ボックスとしてご利用いただけます。

※捺印装置は必ず設置ください。受領印がないと荷物の預け入れができない場合があります。
※管理番号の代わりにマンション名を入れる場合は受注生産(※料金別途)となります。



● ダイヤル錠 操作手順 P181 参照

配達業者の方が荷物の預け入れ時にダイヤルの暗証番号を
毎回自由に設定して施錠するため、常に暗証番号が変わり安全です。



● 非常脱出レバー (GXC-4)

万が一、宅配ボックスの内部に
子どもが閉じ込められた場合に、
ボックス内部の脱出レバーを
下げると扉を開けることができ
ます。



● 注意喚起ステッカー

扉の高さが400mm以上のボックス底部にステッカーを
表示し注意を促しています。



■ 製品仕様 / 屋内専用 前入前出タイプ

■ 納期3週間

ユニットタイプ	1N・1・2・4・5N・5・6型 (P159参照)	
内 容 量	ボックス収納寸法：3種類 (P187参照) / ボックス収納重量：30kg (1ボックスあたり)	
錠 前	ダイヤル錠による施錠 (非常用キーによる解錠機構付)	
安 全 装 置	ボックス内部からの手動脱出レバー機構付 (GXC-4型のみ)	
配 達 証 明	宅配印として管理番号を捺印 (捺印装置)	
仕上・材質	箱 本 体	スチール 0.8t メラミン樹脂焼付塗装仕上 ダークグレー
	扉	ステンレス 0.8t ヘアライン仕上(S) クリア焼付塗装
		スチール 0.8t メラミン樹脂焼付塗装仕上 ベージュ(F)
巾 木	ステンレス 0.8t ヘアライン仕上(1・2列用) H50mm アジャスター付 高さ調整巾 0~15mm	
オプション	サイドパネル	ステンレス 0.8t ヘアライン仕上 クリア焼付塗装
設 置 場 所	屋内 水平床面上 常時外気にさらされないエントランスホール等	設置条件 管理員が駐在する集合住宅(巡回可)

■ 設置取付について

- 半屋内や常時外気の当たる場所への設置は結露により故障の原因となりますのでできません。
エントランスホールなどの屋内に設置してください。
- 雨がかかる場所や直射日光の当たる場所、ホコリの多い場所、高温多湿になる場所などへの設置は避けてください。
- 屋内の水平床面上に設置してください。
- 巾木は必ず設置してください。

MULTIBOX GXC

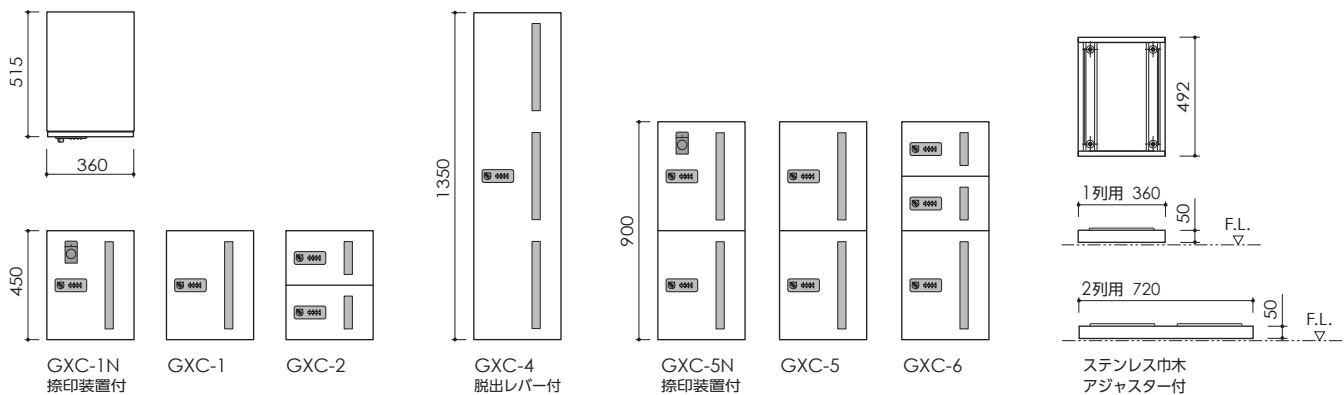

■価格表

■納期3週間

型 式	幅	奥行	高さ	重量 (kg)	用 途	価 格 (税抜価格)		
						スチール (F)	ステンレス (S)	
GXC-1N (上段タイプ)	360	515	450	13	中型荷物用 (捺印装置付)	¥103,000	¥126,000	
GXC-1 (上段タイプ)				13	中型荷物用	¥93,000	¥116,000	
GXC-2 (上段タイプ)				15	小型荷物用	¥132,000	¥159,000	
GXC-4 (下段タイプ)			1350	900	32	ゴルフバッグ用 (脱出レバー付)	¥151,000	¥185,000
GXC-5N (下段タイプ)					25	中型荷物用 (捺印装置付)	¥184,000	¥226,000
GXC-5 (下段タイプ)					25	中型荷物用	¥174,000	¥216,000
GXC-6 (下段タイプ)			24	小型荷物用 / 中型荷物用	¥210,000	¥263,000		
ステンレス巾木 1列用	360	492	50	2.1	巾 木	¥32,000		
ステンレス巾木 2列用	720					¥45,000		

※捺印装置を必ずご設置ください。
 ※取扱説明書を世帯数分ご用意
 致しますので、ご指示ください。
 ※本書の希望小売価格には、消費税・
 運搬費・取付費は含まれておりません。
 別途ご配慮ください。

■ユニット組み合わせ例

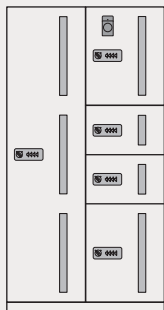

12世帯向 / 2列5BOX (捺印付 1ボックス)

スチール塗装仕上	¥509,000 (税抜)
ヘアライン仕上	¥619,000 (税抜)

●ユニット詳細

機種名	台数
GXC-1N	1
GXC-4	1
GXC-6	1
ステンレス巾木2列用	1

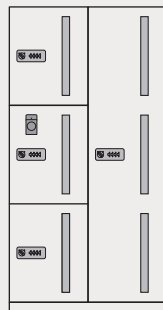

12世帯向 / 2列4BOX (捺印付 1ボックス)

スチール塗装仕上	¥473,000 (税抜)
ヘアライン仕上	¥572,000 (税抜)

●ユニット詳細

機種名	台数
GXC-1	1
GXC-4	1
GXC-5N	1
ステンレス巾木2列用	1

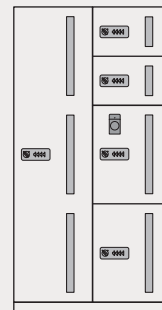

12世帯向 / 2列5BOX (捺印付 1ボックス)

スチール塗装仕上	¥512,000 (税抜)
ヘアライン仕上	¥615,000 (税抜)

●ユニット詳細

機種名	台数
GXC-2	1
GXC-4	1
GXC-5N	1
ステンレス巾木2列用	1

●単位:mm

●姿図

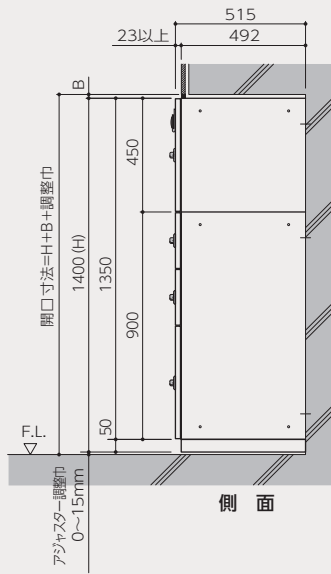
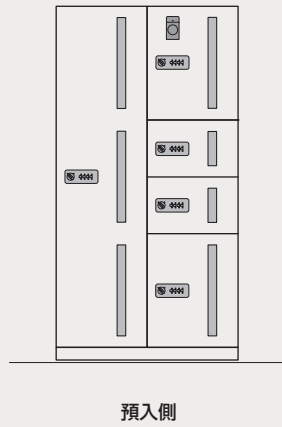
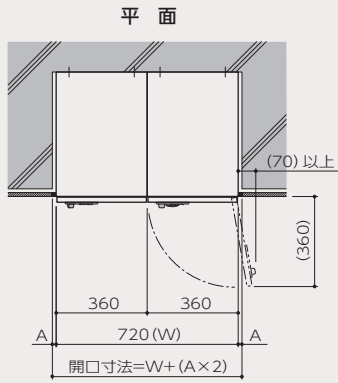

●後付け納まり寸法

	A	B	巾木H寸法と備考
後付け納まり寸法	15	15	H:50mm ※調整巾0~15mm

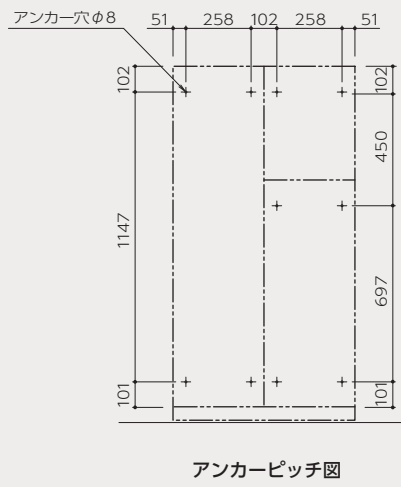

●後付け納まり図

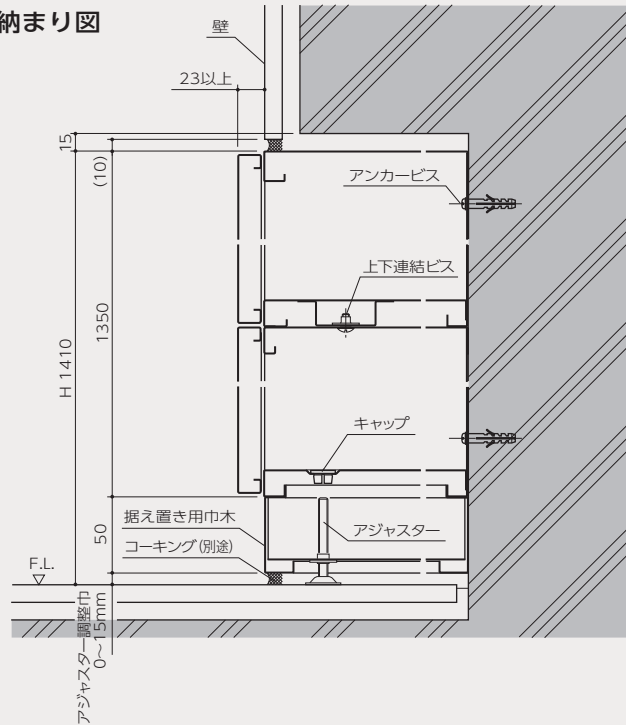

●単位:mm

集合郵便受と組み合わせができる多機能ボックス

FX-UF

多機能ボックス × 宅配ボックス



扉：ステンレスヘアライン仕上
郵便受箱 MX-20との組み合わせ例

扉：スチール焼付塗装仕上
(ライトグレー)

タジマメタルワークの宅配ボックスは、電気システムを使用していないので、メンテナンス契約をする必要がありません。

●グリーンボックス

FX-UFC

不要チラシ入専用

入居者の方ならどなたでもご利用いただける、不要チラシ入れです。
本体上部のスリットから不要なチラシ類を投入してください。
一般ゴミは投入しないでください。

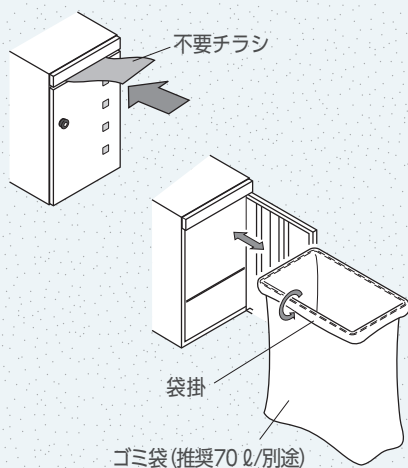

●AEDボックス

FX-UFA



AED保管用

扉を開けると警報ベル
(ゼンマイ式)が鳴ります。

※AED（自動体外式除細動器）は製品には
含まれませんので、別途ご準備ください。

●消火器ボックス

FX-UFF



消火器 保管用

※消火器は製品には含まれませ
るので、別途ご準備ください。

従来の多機能ボックスに宅配機能を加えた 集合郵便受のファンクションユニットです

■ 機能 機能について P185 参照

FX-UF

● 捺印装置付 (FX-UF4N・UF5N)

配達業者の方が受領印を必要とする場合にご利用ください。
捺印面を裏側にして伝票を入れボタンを押すと宅配印が捺印されます。
捺印装置は扉に付属し、内部は通常の宅配ボックスとしてご利用いただけます。

※捺印装置は必ず設置してください。受領印がないと荷物の預け入れができない場合があります。
※管理番号の代わりにマンション名を入れる場合は受注生産(※料金別途)となります。



● ダイヤル錠 操作手順 P181 参照

配達業者の方が荷物の預け入れ時にダイヤルの暗証番号を毎回自由に設定して施錠するため、常に暗証番号が変わり安全です。



● 非常脱出レバー (高さ360mm以上のボックス)

万が一、宅配ボックスの内部に子どもが閉じ込められた場合に、ボックス内部の脱出レバーを下げると扉を開けることができます。



● 注意喚起ステッカー

扉の高さが360mm以上のボックス底部にステッカーを表示し注意を促しています。



■ 製品仕様 / 屋内専用 前入前出タイプ

■ 納期3週間

ユニットタイプ	1・3・4N・4・5N・5・7・8型 / クリーンボックス (C型) ・AEDボックス・消火器ボックス (P163参照)	
内 容 量	ボックス収納寸法: 5種類 (P187参照) / ボックス収納重量: 30kg (1ボックスあたり)	
宅配ボックス [宅配便受取]	錠 前	ダイヤル錠による施解錠 (非常用キーによる解錠機構付)
	安全装置	ボックス内部からの手動非常脱出レバー機構付 (高さ360mm以上のボックス)
	配達証明	宅配印として管理番号を捺印 (捺印装置付 / FX-UF4N・FX-UF5N)
クリーンボックス [不要チラシ入れ]	錠 前	myナンバー錠
AEDボックス [AED保管]	ロック機構	マグネットキャッチ
消火器ボックス [消火器保管]		
仕上・材質	箱本体	スチール 0.8t メラミン樹脂焼付塗装仕上 ダークグレー
		クリーンボックス袋掛: スチール φ5 クロメートメッキ
	扉	FX-UF(S) / ステンレス 0.8t ヘアライン仕上 クリア焼付塗装
		FX-UF(F) / スチール 0.8t メラミン樹脂焼付塗装仕上 ライトグレー 日塗工U22-50B
巾 木	ステンレス 0.8t ヘアライン仕上 1・2・3別用	
オプション	サイドパネル	ステンレス 0.8t ヘアライン仕上 クリア焼付塗装
設 置 場 所	屋内 水平床面上 常時外気にさらされないエントランスホール等	
設 置 場 所	管理員が駐在する集合住宅 (巡回可)	

■ 設置取付について

- 半屋内や常時外気の当たる場所への設置は結露により故障の原因となりますのでできません。エントランスホールなどの屋内に設置してください。
- 雨が掛かる場所や直射日光の当たる場所、ホコリの多い場所、高温多湿になる場所などへの設置は避けてください。
- 屋内の水平床面上に設置してください。● 巾木は必ず設置してください。

●納まり参考図（後付け壁埋込 メールボックス組み合わせ）

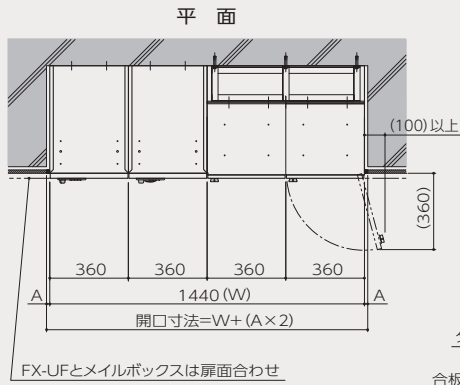

●後付け納まり寸法

	A	B	巾木H寸法と備考
後付納まり寸法	15	15	H:90mm ※調整巾0~15mm

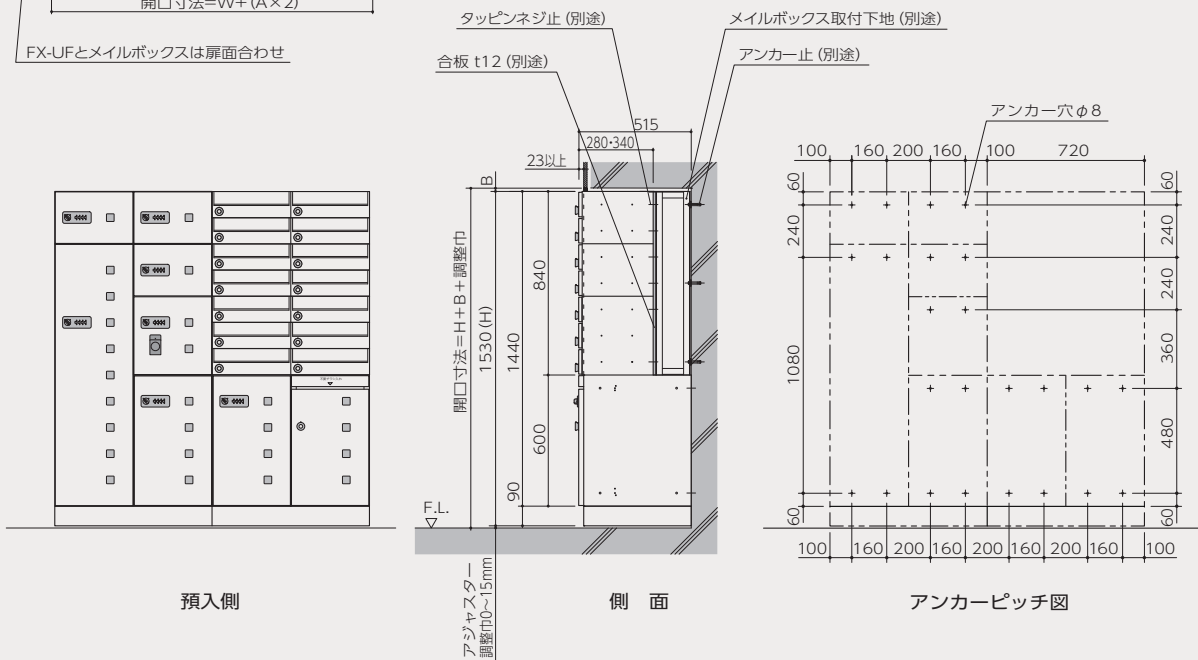

○メールボックスとの組み合わせ

ファンクションボックスとメールボックスの扉面を合わせた設置の場合のみ、対象機種とファンクションボックスの一部連結が可能です。

対象機種

- ・MX-18 (上下連結可)
- ・MX-20 (上下連結可・左右連結可)
- ・MX-8e (FX-UFとの連結不可)
- ・MX-20e (FX-UFとの連結不可)
- ・MX-68 (FX-UFとの連結不可)
- ・GMX-1 (FX-UFとの連結不可)

- メールボックスの上にファンクションボックスを設置した場合、上下連結は出来ません。
- メールボックス取付及び取扱方法はメールボックス専用説明書を参照願います。

前入前出／ダイヤル錠式

GX-DW



タジマメタルワークの宅配ボックスは、電気システムを使用していないので、メンテナンス契約をする必要がありません。



簡単な操作で 24 時間いつでも荷物の受け取りが行えます

機能 機能について P185 参照

●捺印装置付 (GX-D4WN・D5WN)

配達業者の方が受領印を必要とする場合にご利用ください。
捺印面を裏側にして伝票を入れボタンを押すと宅配印が捺印されます。
捺印装置は扉に付属し、内部は通常の宅配ボックスとしてご利用いただけます。

※捺印装置は必ず設置してください。受領印がないと荷物の預け入れができない場合があります。
※管理番号の代わりにマンション名を入れる場合は受注生産(※料金別途)となります。



●ダイヤル錠 操作手順 P181 参照

配達業者の方が荷物の預け入れ時にダイヤルの暗証番号を
毎回自由に設定して施錠するため、常に暗証番号が変わり安全です。



●非常脱出レバー (高さ300mm以上のボックス)

万一、宅配ボックスの内部に
子どもが閉じ込められた場合に、
ボックス内部の脱出レバーを
下げると扉を開けることが
できます。



●注意喚起ステッカー

扉の高さが300mm以上のボックス底部にステッカーを
表示し注意を促しています。



製品仕様 / 屋内専用 前入前出タイプ

■納期3週間

ユニットタイプ	1・2・3・4N・4・5N・5型 (P167参照)	
内 容 量	ボックス収納寸法：4種類 (P187参照) / ボックス収納重量：30kg (1ボックスあたり)	
錠 前	ダイヤル錠による施錠 (非常用キーによる解錠機構付)	
安 全 装 置	ボックス内部からの手動脱出レバー機構付 (高さ300mm以上のボックス)	
配 達 証 明	宅配印として管理番号を捺印 (捺印装置)	
仕上・材質	箱 本 体	スチール 0.8t メラミン樹脂焼付塗装仕上 ダークグレー
	扉	GX-D (S) W/ステンレス 0.8t ヘアライン仕上 クリア焼付塗装
		GX-D (F) W/スチール 0.8t メラミン樹脂焼付塗装仕上 ベージュ
巾 木	ステンレス 0.8t ヘアライン仕上 (1・2列用) H50mm アジャスター付 高さ調整巾 0~15mm	
オプション	サイドパネル	ステンレス 0.8t ヘアライン仕上 クリア焼付塗装
設 置 場 所	屋内 水平床面上 常時外気にさらされないエントランスホール等	設置条件 管理員が駐在する集合住宅 (巡回可)

設置取付について

- 半屋内や常時外気の当たる場所への設置は結露により故障の原因となりますのでできません。
エントランスホールなどの屋内に設置してください。
- 雨がかかる場所や直射日光の当たる場所、ホコリの多い場所、高温多湿になる場所などへの設置は避けてください。
- 屋内の水平床面上に設置してください。
- 巾木は必ず設置してください。



<タジママルチボックス GX-DW> は優良住宅部品認定制度に基づいて一般財団法人ベターリビングより認定された宅配ボックスです。
このBLマークの貼られた製品には品質保障保険と損害保障保険が付いています。

MULTIBOX GX-DW

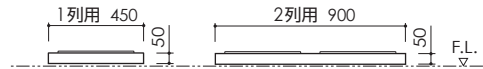
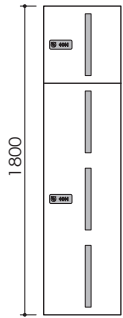
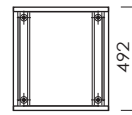
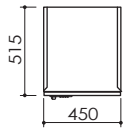

ステンレス巾木 アジャスター付

GX-D1W
脱出レバー付

GX-D2W
脱出レバー付

GX-D3W
脱出レバー付

GX-D4WN
捺印装置付
脱出レバー付

GX-D4W
脱出レバー付

GX-D5WN
捺印装置付
脱出レバー付

GX-D5W
脱出レバー付

■価格表

■納期3週間

型 式	幅	奥行	高さ	重量 (Kg)	用 途	価 格 (税抜価格)	
						スチール (F)	ステンレス (S)
GX-D1W	450	515	1800	41	中型荷物用／ゴルフバッグ用 (脱出レバー付)	¥231,000	¥284,000
GX-D2W				24	中型荷物用 (脱出レバー付)	¥195,000	¥239,000
GX-D3W				27	中型荷物用 (脱出レバー付)	¥231,000	¥284,000
GX-D4WN (下段タイプ)				27	小型荷物用 (捺印装置付) / 中型荷物用 (脱出レバー付)	¥260,000	¥300,000
GX-D4W (下段タイプ)				27	小型荷物用 / 中型荷物用 (脱出レバー付)	¥250,000	¥290,000
GX-D5WN (上段タイプ)				27	中型荷物用 (脱出レバー付) / 小型荷物用 (捺印装置付)	¥260,000	¥300,000
GX-D5W (上段タイプ)				27	中型荷物用 (脱出レバー付) / 小型荷物用	¥250,000	¥290,000
ステンレス巾木1列用	450	492	50	2.5	巾 木	¥30,000	
ステンレス巾木2列用	900			3.5		¥42,000	

※捺印装置を必ずご設置ください。
 ※取扱説明書を世帯数分ご用意
 致しますので、ご指示ください。
 ※本書の希望小売価格には、消費税・
 運搬費・取付費は含まれておりません。
 別途ご配慮ください。

■ユニット組み合わせ例

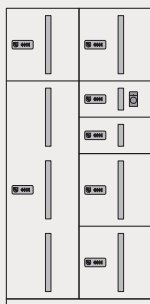

20世帯向 / 2列7BOX

スチール塗装仕上	¥728,000 (税抜)
ヘアライン仕上	¥865,000 (税抜)

●ユニット詳細

機 種 名	台数
GX-D1W	1
GX-D2W	1
GX-D5WN	1
ステンレス巾木2列用	1

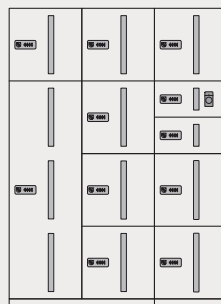

30~50世帯向 / 3列11BOX

スチール塗装仕上	¥1,148,000 (税抜)
ヘアライン仕上	¥1,373,000 (税抜)

●ユニット詳細

機 種 名	台数
GX-D1W	1
GX-D2W	3
GX-D5WN	1
ステンレス巾木1列用	1
ステンレス巾木2列用	1

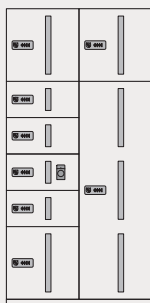

20世帯向 / 2列8BOX

スチール塗装仕上	¥783,000 (税抜)
ヘアライン仕上	¥916,000 (税抜)

●ユニット詳細

機 種 名	台数
GX-D1W	1
GX-D4WN	1
GX-D5W	1
ステンレス巾木2列用	1

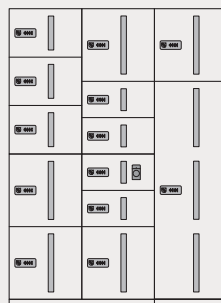

30~50世帯向 / 3列13BOX

スチール塗装仕上	¥1,239,000 (税抜)
ヘアライン仕上	¥1,469,000 (税抜)

●ユニット詳細

機 種 名	台数
GX-D1W	1
GX-D2W	1
GX-D3W	1
GX-D4WN	1
GX-D5W	1
ステンレス巾木1列用	1
ステンレス巾木2列用	1

●単位:mm

●姿図

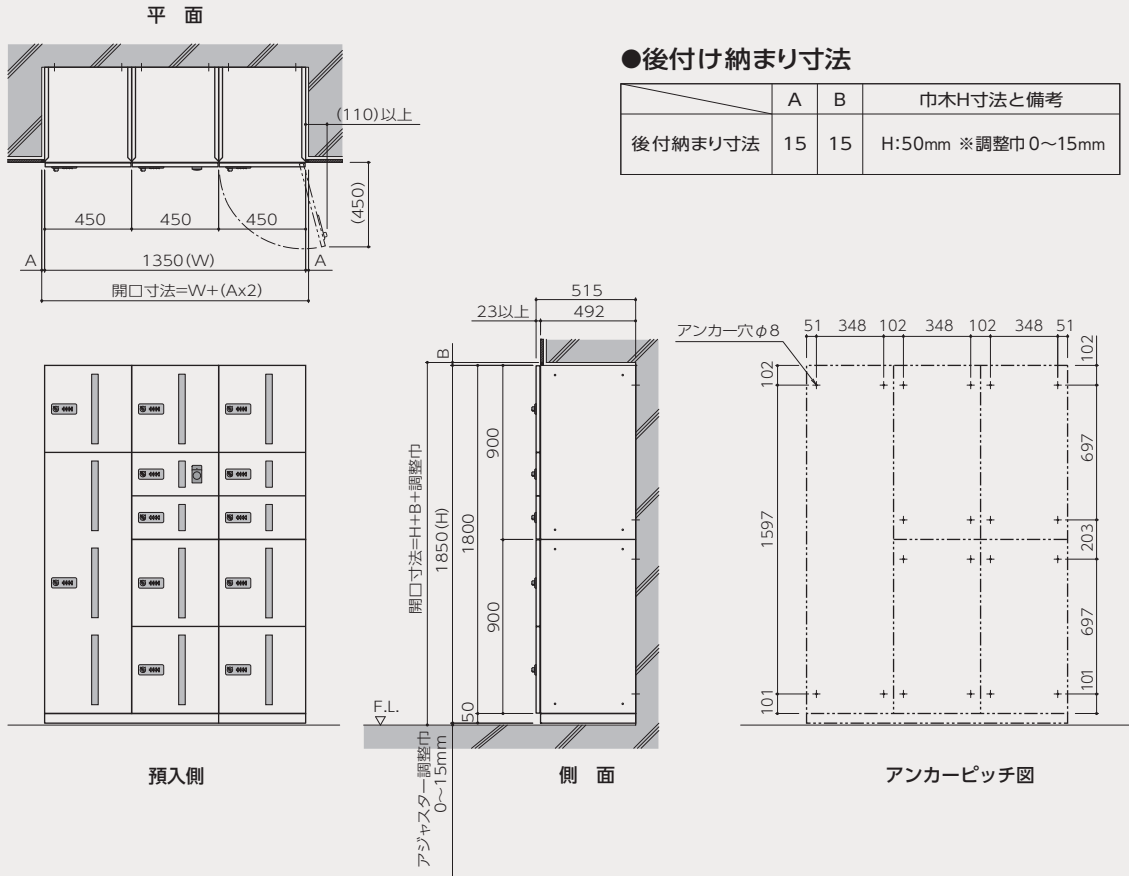

●後付け納まり図

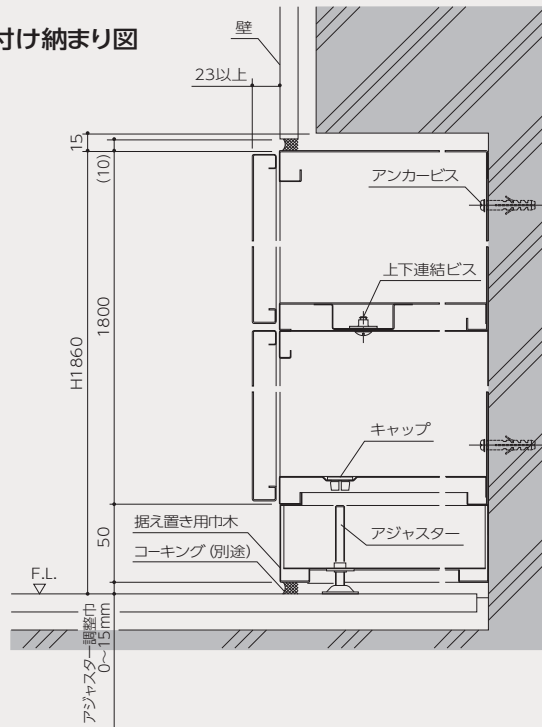

●単位:mm

前入前出／ダイヤル錠式

GXE

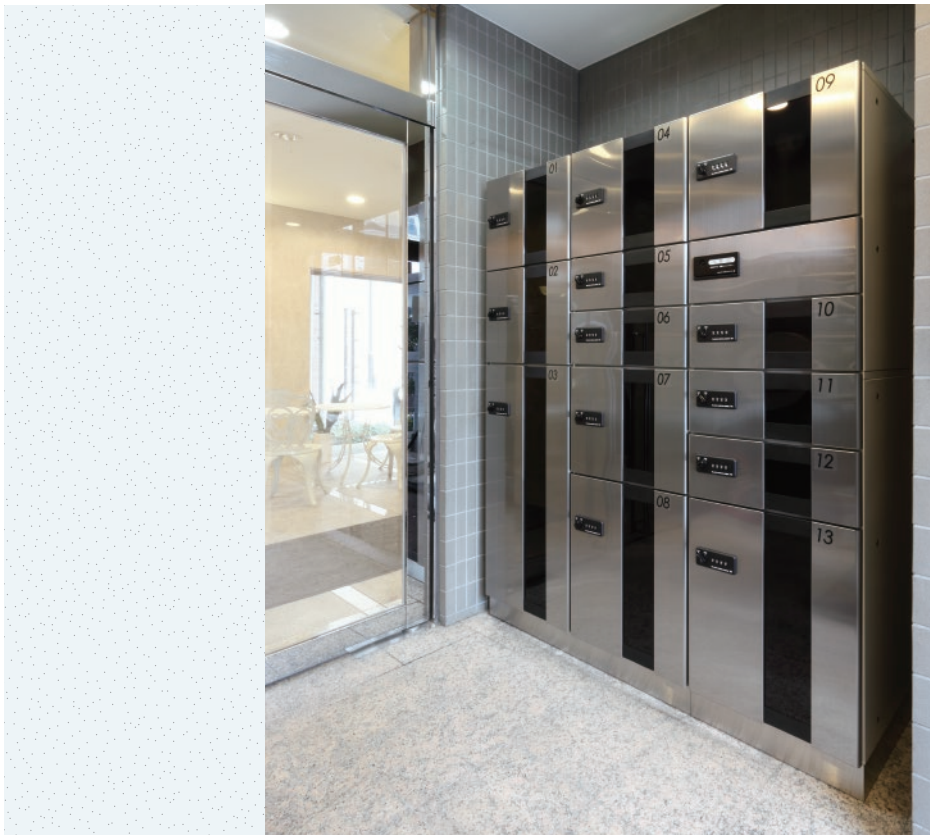

※上記の捺印ボックスは、現在使用していません。
扉：ステンレスヘアライン仕上

※タジマメタルワークの宅配ボックスは、電気システムを使用していないので、メンテナンス契約をする必要がありません。



扉：ステンレスヘアライン仕上

簡単な操作で 24 時間いつでも荷物の受け取りが行えます

■ 機能 機能について P185 参照

● 捺印装置付 (GXE-2N・GXE-5N・GXE-6N)

配達業者の方が受領印を必要とする場合にご利用ください。
捺印面を裏側にして伝票を入れボタンを押すと宅配印が捺印されます。
捺印装置は扉に付属し、内部は通常の宅配ボックスとしてご利用いただけます。

※捺印装置は必ず設置してください。受領印がないと荷物の預け入れができない場合があります。
※管理番号の代わりにマンション名を入れる場合は受注生産(※料金別途)となります。



● ダイヤル錠 操作手順 P181 参照

配達業者の方が荷物の預け入れ時にダイヤルの暗証番号を
毎回自由に設定して施錠するため、常に暗証番号が変わり安全です。



● 非常脱出レバー (GXE-4・5N・5・6N・6・7・8)

万が一、宅配ボックスの内部に
子どもが閉じ込められた場合に、
ボックス内部の脱出レバーを
下げると扉を開けることができ
ます。



● 注意喚起ステッカー

扉の高さが400mm以上のボックス底部にステッカーを
表示し注意を促しています。



■ 製品仕様 / 屋内専用 前入前出タイプ

■ 納期3週間

ユニットタイプ	1・2N・2・3・4・5N・5・6N・6・7・8 型 (P171参照)	
内 容 量	ボックス収納寸法：5種類 (P187参照) / ボックス収納重量：30kg (1ボックスあたり)	
錠 前	ダイヤル錠による施錠 (非常用キーによる解錠機構付)	
安 全 装 置	ボックス内部からの手動脱出レバー機構付 (4・5N・5・6N・6・7・8型のみ)	
配 達 証 明	宅配印として管理番号を捺印 (捺印装置)	
仕上・材質	箱 本 体	スチール 0.8t メラミン樹脂焼付塗装仕上 ベージュ
	扉	ステンレス 0.8t ヘアライン仕上 クリア焼付塗装
	巾 木	ステンレス 0.8t ヘアライン仕上 (1・2列用) H90mm アジャスター付 高さ調整巾 0~15mm
オプション	サイドパネル	ステンレス 0.8t ヘアライン仕上 クリア焼付塗装
設 置 場 所	屋内 水平床面上 常時外気にさらされないエントランスホール等	設置条件 管理員が駐在する集合住宅 (巡回可)

■ 設置取付について

- 半屋内や常時外気の当たる場所への設置は結露により故障の原因となりますのでできません。
エントランスホールなどの屋内に設置してください。
- 雨がかかる場所や直射日光の当たる場所、ホコリの多い場所、高温多湿になる場所などへの設置は避けてください。
- 屋内の水平床面上に設置してください。
- 巾木は必ず設置してください。

MULTIBOX GXE

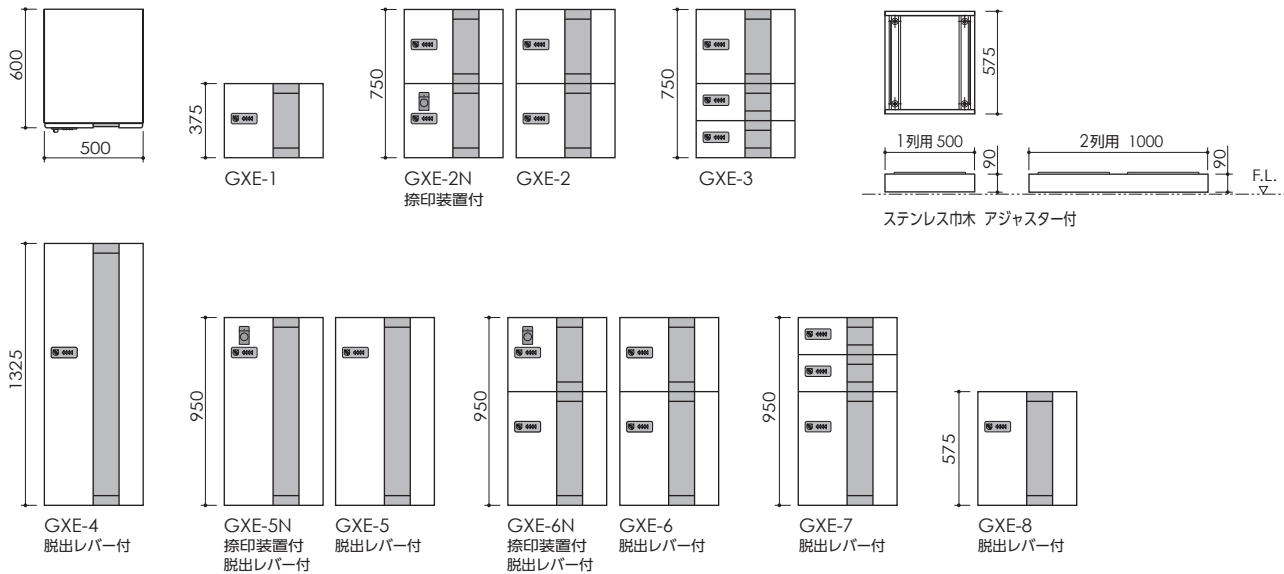

■価格表

■納期3週間

型 式	幅	奥行	高さ	重量 (kg)	用 途	価 格 (税抜価格)
GXE-1 (上段タイプ)	500	600	375	13	中型荷物用	¥114,000
GXE-2N (上段タイプ)			23	中型荷物用 (捺印装置付)	¥236,000	
GXE-2 (上段タイプ)			23	中型荷物用	¥226,000	
GXE-3 (上段タイプ)			26	中型荷物用 / 小型荷物用	¥284,000	
GXE-4 (下段タイプ)			1325	30	ゴルフバッグ用 (脱出レバー付)	¥228,000
GXE-5N (下段タイプ)			24	旅行スーツケース用 (捺印装置 / 脱出レバー付)	¥215,000	
GXE-5 (下段タイプ)			24	旅行スーツケース用 (脱出レバー付)	¥205,000	
GXE-6N (下段タイプ)			950	28	中型荷物用 (捺印装置付) / 大型荷物用 (脱出レバー付)	¥273,000
GXE-6 (下段タイプ)				28	中型荷物用 / 大型荷物用 (脱出レバー付)	¥263,000
GXE-7 (下段タイプ)				31	小型荷物用 / 大型荷物用 (脱出レバー付)	¥305,000
GXE-8 (下段タイプ)	575	16	大型荷物用 (脱出レバー付)	¥143,000		
ステンレス巾木 1列用	500	575	90	3.2	巾 木	¥34,000
ステンレス巾木 2列用	1000		6	¥60,000		

※捺印装置を必ずご設置ください。
 ※取扱説明書を世帯数分ご用意致しますので、ご指示ください。
 ※本書の希望小売価格には、消費税・運搬費・取付費は含まれておりません。別途ご配慮ください。

■ユニット組み合わせ例

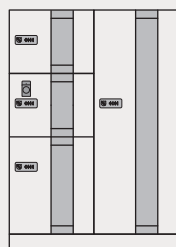

15世帯向 / 2列4BOX
 ¥675,000 (税抜)

●ユニット詳細

機種名	台数
GXE-1	1
GXE-4	1
GXE-6N	1
ステンレス巾木2列用	1

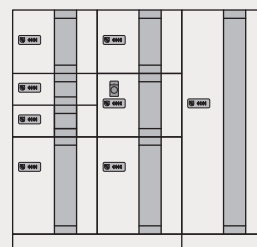

20~30世帯向 / 3列8BOX
 ¥1,136,000 (税抜)

●ユニット詳細

機種名	台数
GXE-1	1
GXE-3	1
GXE-4	1
GXE-6N	1
GXE-8	1
ステンレス巾木1列用	1
ステンレス巾木2列用	1

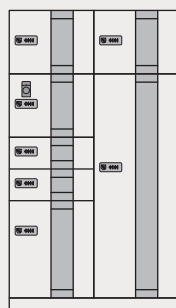

20世帯向 / 2列7BOX
 ¥943,000 (税抜)

●ユニット詳細

機種名	台数
GXE-1	1
GXE-2N	1
GXE-4	1
GXE-7	1
ステンレス巾木2列用	1

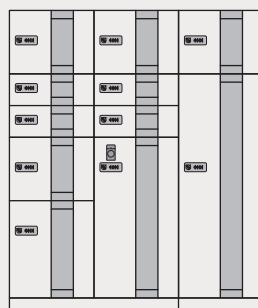

20~50世帯向 / 3列11BOX
 ¥1,482,000 (税抜)

●ユニット詳細

機種名	台数
GXE-1	1
GXE-3	2
GXE-4	1
GXE-5N	1
GXE-6	1
ステンレス巾木1列用	1
ステンレス巾木2列用	1



50~80世帯向 / 3列12BOX
 ¥1,524,000 (税抜)

●ユニット詳細

機種名	台数
GXE-1	1
GXE-2N	1
GXE-3	1
GXE-4	1
GXE-6	1
GXE-7	1
ステンレス巾木1列用	1
ステンレス巾木2列用	1

●単位: mm

●姿図

平面

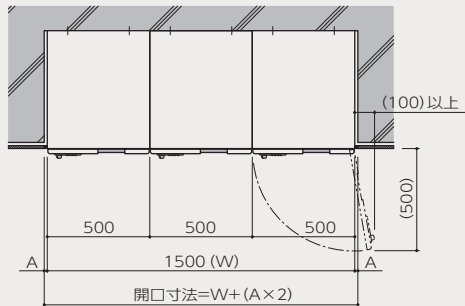

●後付け納まり寸法

	A	B	巾木H寸法と備考
後付け納まり寸法	15	15	H:90mm ※調整巾0~15mm

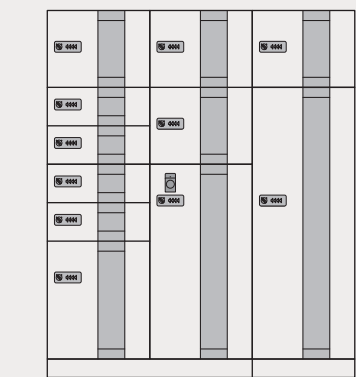

預入側

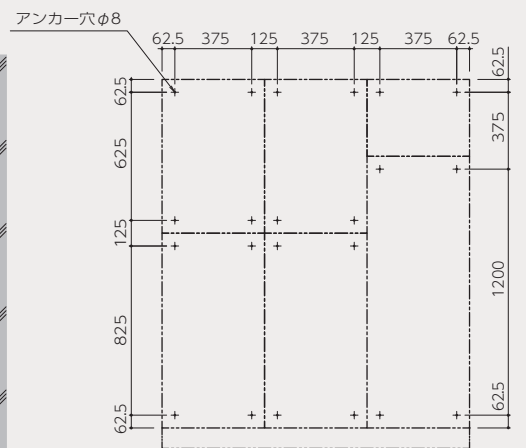
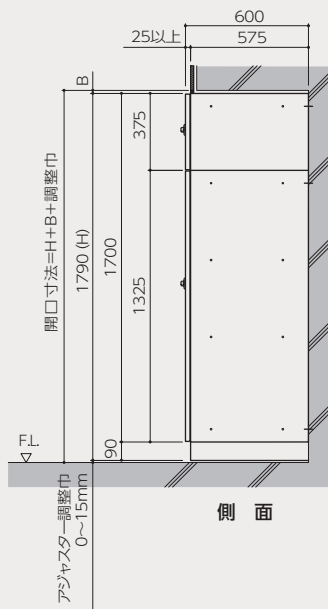

●後付け納まり図

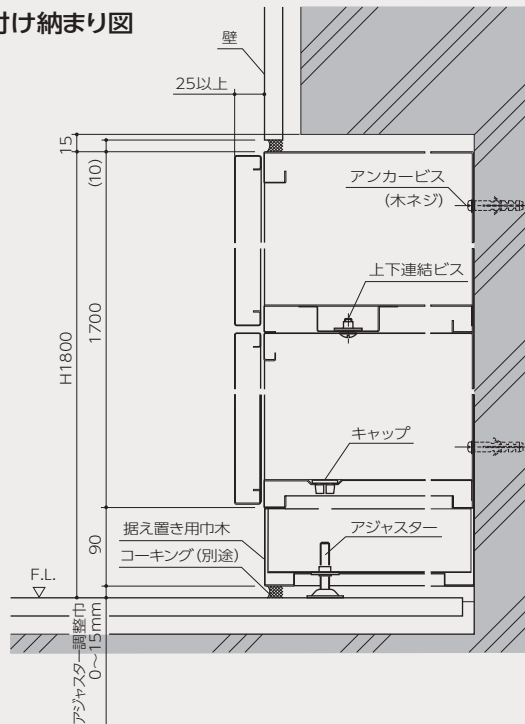

●単位:mm

前入前出／防雨タイプ

TAKURO
タクロウ



自立型 防雨タイプ 電気工事不要 錠前機械式 捺印装置

- 幅270mmとスリムなため、狭小地にも設置できます
- 戸数に合わせて台数を増やせます
- 扉解放による事故防止設計
扉はマグネットで固定され、錠前は仮施錠機能があるので、風による事故・破損を防止します。
- 防水試験にてIPX4を取得
万が一、雨水が浸入しても底板が濡れない設計です。
【IPX4】あらゆる方向からの水の飛沫を受けても有害な影響を受けない保護等級レベル。
〈試験方法：300～500mmの距離から、あらゆる方向に10ℓ／分の放水を5分以上〉
- 傾斜地でもカンタン設置
高低差50mm以内であれば水平に固定できます。

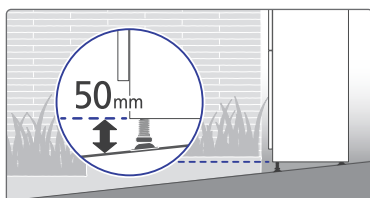

十分な収納力！！

最大受取
可能サイズ

幅 高さ 奥行き
220 × 540 × 400mm

1ボックスあたり

15kg
まで

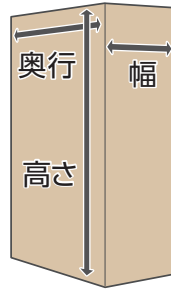

(例)

ビール/500ml	お米	ペットボトル/2L
(24本×1ケース)	(10kg×1袋)	(6本×1ケース)

■仕様／屋内・屋外

		TT-1・TT-2	宅配ボックス 2扉	TM / オプション	メールボックス・宅配ボックスの組み合わせ
錠	前	プッシュボタン錠 (非常用キーによる解錠機構付き)		メールボックス: 可変ダイヤル錠 / 宅配ボックス: プッシュボタン錠	
配達証明		宅配印として管理番号を捺印 (TT-1のみ)		市販印鑑を装着 (印鑑はお客様にてご用意ください)	
バリエーション		捺印装置付 / TT-1・連結用 / TT-2			
仕上・材質	箱本体	溶融亜鉛めっき鋼板	0.8t 粉体塗装	溶融亜鉛めっき鋼板	0.8t 粉体塗装
	扉	溶融亜鉛めっき鋼板	1.0t 粉体塗装	溶融亜鉛めっき鋼板	1.0t 粉体塗装
重量		25kg		25kg	
設置方式		屋内／屋外		屋内／屋外	

●完全な防水構造ではありませんので、強風雨や諸条件によっては荷物が濡れることがあります。

■価格

品番	仕様	価格 (税抜価格)
TAKURO TT-1	捺印装置付 宅配ボックス × 宅配ボックス	¥ 189,000
TAKURO TT-2	連結用 宅配ボックス × 宅配ボックス	¥ 189,000
TAKURO TM	オプション メールボックス × 宅配ボックス	¥ 181,000

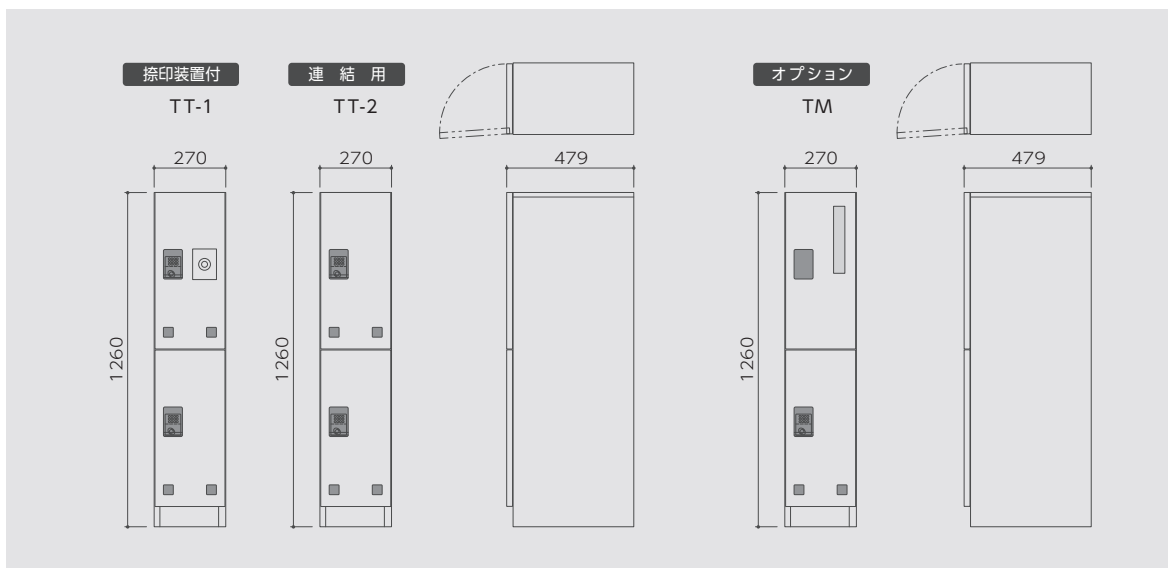

●単位:mm

機能

タジマメタルワークの宅配ボックスは、電気システムを使用していないので、メンテナンス契約をする必要がありません。

宅配ボックス × 宅配ボックス

●捺印装置 (TT-1型)

捺印面を裏側にして伝票を入れ、ボタンを押すと宅配印が捺印される装置が上段の扉に装備されています。



●プッシュボタン錠

暗証番号を毎回自由に設定して施錠することができます。常に暗証番号が変わるため安全です。



スライド式錠前カバー



アパート向け、「宅配ボックス」TT-1型・TT-2型を戸数に合わせて連結設置できます。

●オプション

メールボックス × 宅配ボックス

上段に大型郵便物対応の「メールボックス」、下段に「宅配ボックス」を組み合わせた、一世帯向けの製品です。単独設置または戸数に合わせた組み合わせの設置ができます。



可変ダイヤル錠



捺印
市販のシヤチハタ製印鑑を受領印として使用します。

プッシュボタン錠



TAKURO TM オプション

■操作手順（プッシュボタン錠）

荷物を預け入れる

配達業者の方

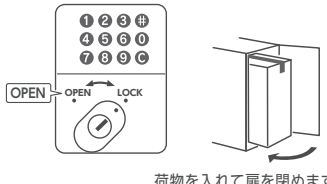
錠前カバーは上にスライドすると開きます

1 扉をあける

つまみを回し、未使用のボックスを選び扉をあけます。
※TM型は、下段扉をあけます。

OPEN にならない時は使用中です。

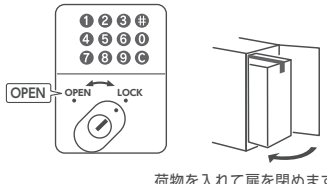

荷物をに入れて扉を閉めます。

2 暗証番号の設定する

好きな暗証番号を設定してください。

暗証番号として使えるボタンは【0】～【9】、【#】の計11個。番号の重複はできません。

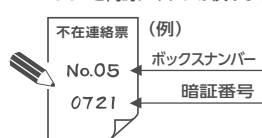

3 不在連絡票に記入する

不在連絡票に荷物を入れたボックスナンバーと設定した暗証番号を記入してください。

※TM型は、設定した暗証番号を記入してください。

⚠ ロックする前に必ず控えてください。LOCKと同時にボタンが戻ります。

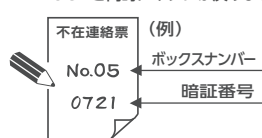

4 扉を施錠する

つまみを LOCK に合わせてください。扉が施錠されます。同時にボタンが戻ります。

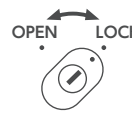

⚠ 扉を引いて施錠されたことを確認してください。

5 不在連絡票を郵便受けに投入する

不在連絡票を配達先の郵便受けに投入してください。
※TM型は、上段メールボックス投入してください。

捺印装置で配達伝票に受領印を押してください。
※TM型は、市販のシヤチハタ製印鑑を受領印として使用します。

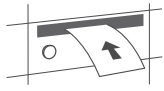

荷物を受け取る

郵便受箱等に不在連絡票が入っていたら荷物が届いています。
不在連絡票に記されている番号のボックスに荷物が届いています。

※TM型は、不在連絡票に暗証番号が記されています。

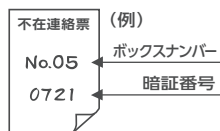

居住者の方

錠前カバーは上にスライドすると開きます

※TM型は、設定した暗証番号を記入してください。

1 暗証番号を押す

不在連絡票に記された暗証番号を押します。



- ボタンを押し間違えた場合は、**C** でクリアできます。
- 暗証番号を押す順番は関係ありません。1.2.3 も 3.2.1 も同じです。

2 扉を解錠する

つまみを OPEN に合わせてください。扉が解錠されます。同時にボタンが戻ります。



⚠ 暗証番号を間違えるとつまみは回りません。解錠後、ボタンは全てリセットされます。

3 荷物を取り出す

扉をあけて中の荷物を取り出してください。



⚠ 荷物を取り出した後は、扉を閉め番号を設定せずにつまみを LOCK に合わせておいてください。



戸建住宅用／防雨タイプ

GXH-5

おるすばん ボックス

おるすばんボックスは、わが家の一員。
玄関先で 家族に代わって荷物を受け取ります。

非対面
受取り

再配達
依頼不要

ネット通販
荷物対応

24 時間
受取可能

2色から
選べる



ブロンズ (BR)

FF：前入前出タイプ
FB：前入後出タイプ (預入側)



ホワイト (WH)

FF：前入前出タイプ
FB：前入後出タイプ (預入側)



ディンプルキー
だからピッキング
されにくい



FB：前入後出タイプ (受取側)



FB：前入後出タイプ (受取側)

据置き設置用
巾木 (オプション) 特許登録済

床面への据置き設置をされる場合は必ず巾木をご使用ください。





※2タイプの設置方法で固定できます。
[アンカー止め]
[コンクリートブロック止め]

おどろきの収納力！！

最大受取可能サイズ
幅 高さ 奥行き
340×550×410mm

荷物の重さ

25kg
まで

 1130mm			
ゆうパック/特大サイズ	赤ちゃん用 オムツ	お米	ペットボトル 2L
たて位置に収納 340×445×345mm 三辺合計=1,130mm	ビッグサイズ /2セット分 (1セット約70枚相当)	(10kg×2袋)	(6本×2ケース)

■仕様／屋内・屋外

錠 前	シリンダー錠 (ディンプルキー)	
配 達 証 明	宅配印として管理番号を捺印 (捺印装置) ※1	
安 全 装 置	ボックス内部からの非常脱出レバー付/人感センサーライト付	
バリエーション	前入前出タイプ (FF)・前入後出タイプ (FB) ※2	
仕上・材質	箱本体	ステンレス 0.8t 焼付塗装 (ブロンズ/BR・ホワイト/WH)
	扉	ステンレス 0.8t 焼付塗装 (ブロンズ/BR・ホワイト/WH)
	巾木 (オプション)	ステンレス 0.8t ヘアライン仕上 H150mm アジャスター付 高さ調整 0~5mm
単 体 重 量	宅配ボックス/FF: 12.3kg FB: 14.3kg / 巾木: 2.7kg	
設 置 方 式	屋内・屋外 据置き/埋込み	
使 用 環 境	-10℃~40℃・湿度85% 以下	

※1 氷点以下の温度では、捺印スタンプがかすれたり、捺印ボタンが固くなることがあります。
※2 扉は右勝手のみとなります。

■価格

バリエーション	色	品番	価 格 (税抜価格)
FF 前入前出タイプ	BR (ブロンズ)	GXH-5-FF-BR	¥99,000
	WH (ホワイト)	GXH-5-FF-WH	¥99,000
FB 前入後出タイプ	BR (ブロンズ)	GXH-5-FB-BR	¥116,000
	WH (ホワイト)	GXH-5-FB-WH	¥116,000
巾木 (オプション)	HL (ステンレスヘアライン)	GXH-5-H	¥26,000

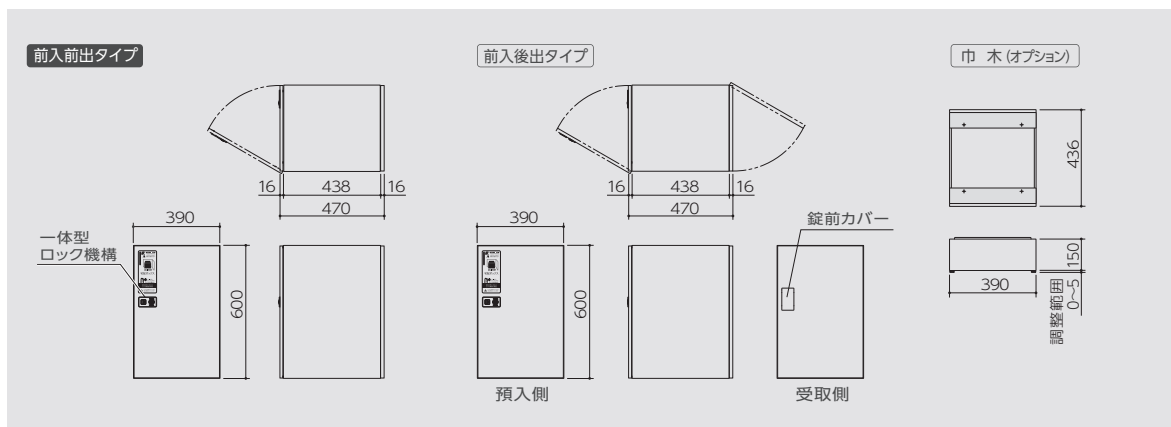

●単位: mm

注意 ●記載の商品は内部に雨水が浸入しにくい防雨構造を採用しておりますが、防水・耐水構造ではありません。軒下など雨がかりの少ない場所へ設置してください。●強風雨や諸条件によっては内部に雨水が浸入して内容物がぬれることがあります。●ボックス単体での床面への据置き設置はできません。必ずオプションの巾木をご使用ください。●非常脱出レバーおよび人感センサーライトは人の救出を保証するものではありません。●生もの・危険物・貴重品の受け取りはできません。●内容物に関する保証は一切ありません。●いたずらに対する防御機能はありません。

MULTIBOX GXH-5 / おるすばんボックス

機能

● 一体型ロック機構（施錠+解錠+非常解錠）

預入側 扉

外側



内側





レバー
右にスライドしながら扉を開ける

シリンダー
専用キーを右にまわして解錠

専用キー

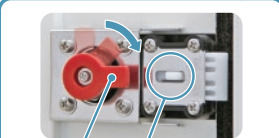

非常脱出レバー
左に押しながら解錠

レバー
内側から施錠/解錠

受取側 扉

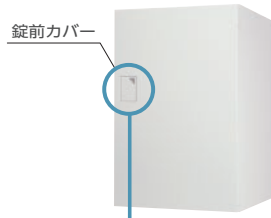

錠前カバー

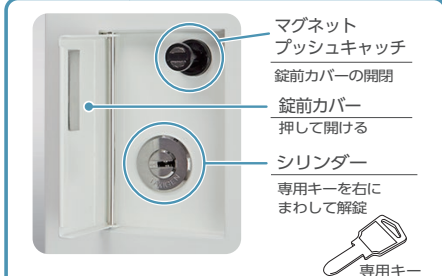

**マグネット
プッシュキャッチ**
錠前カバーの開閉

錠前カバー
押し開ける

シリンダー
専用キーを右にまわして解錠

専用キー

● 捺印装置



受領印を押す

配達業者の方が受領印を必要とする場合にご利用ください。

伝票の捺印面(表側)を奥にしてスリットに差し込み扉を押しながら受領印を押します。



受領印

↑
管理番号

※ 個別の管理番号となります。設置後、受領印を押し、ご使用になるボックスの管理番号を控えておいてください。

● 人感センサーライト

宅配ボックスの内部には人感センサーライトを設置しています。人を感知するとボックス内部を照らします。人感センサーライトが点灯すると、扉の左上にあるアクリル小窓が赤く点灯するので、外部からも確認ができます。

点灯中のときは速やかに解錠し必ず内部をご確認ください。

外部/点灯イメージ



アクリル小窓

内部/点灯イメージ



扉を開けると明暗センサーが反応しボックス内部を照らします。

夜間の配達時や受取り時の操作を快適にします。

● 非常脱出レバー

万が一、宅配ボックスの内部に子どもが閉じ込められた場合、ボックス内部の非常脱出レバー(白色)を左にスライドさせると扉を開けることができます。



非常脱出レバー

ボックス底部には子どもがボックス内に入らないようステッカーを表示し注意を促しています。



はいるな!!
子どもがはいると危険です!!
こどもがはいると危険です!!

▲ 非常脱出レバー及びボックス内部センサーライトは人の救出を保証するものではありません。

■操作手順



荷物を預け入れる

前入前出 前入後出		配達業者の方		
1 扉をあける	2 荷物を入れる	3 配達伝票に受領印を押す	4 扉内側 赤いレバーを右向きにして扉を閉める	5 配達伝票(控)を郵便受箱に入れる
 レバーを右へスライドさせる			 右向き 施錠	

荷物を受け取る

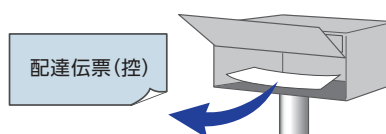
郵便受箱に配達伝票が入っていたら荷物が届いています

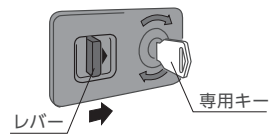
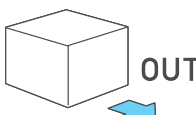

前入前出		居住者の方	
1 扉をあける	2 荷物を取り出す	3 扉を閉める(解錠状態)	
 ①専用キーで解錠 ②レバーを右へスライドさせる		 上向き 解錠 赤いレバーが上向きであることを確認して、扉を閉める	

前入後出		居住者の方	
1 受取側の扉をあける	2 荷物を取り出す	3 受取側の扉を閉める	
 ①錠前カバーは、軽く押すとあきます ②専用キーで解錠し扉をあける		 施錠状態 → 上向きにする 預入側 解錠 ①ボックスの内部より赤いレバーを上向きにする ②受取側の扉を専用キーで施錠する ③錠前カバーを閉める	

ダイヤル錠



●ダイヤル錠

配達業者の方が荷物の預け入れ時にダイヤルの暗証番号を毎回自由に設定して施錠するため、常に暗証番号が変わり安全です。

GXC
GX-DW
GXE
FX-UF

取扱操作手順

配達業者側 預入方法

1 未使用のボックスを選び扉をあけます。(ツマミがOPENの位置に合っている扉)
荷物を入れて扉を閉めます。



2 ダイヤルを回して『0000』以外の暗証番号4桁を設定してください。



3 不在連絡票に荷物を入れたボックスナンバーと設定した暗証番号を記入してください。

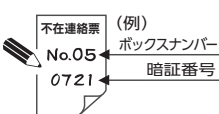

⚠ ロックする前に必ず控えてください。
LOCKすると『0000』に戻ります。

4 ツマミを左に90°回してLOCKの位置に合わせてください。扉が施錠されます。この時、自動的に数字が『0000』に戻ります。

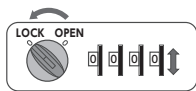

⚠ 扉を引いて施錠されたことを確認してください。

5 不在連絡票を配達先の郵便受に投入してください。捺印装置で配達伝票に受領印を押してください。

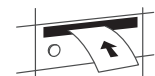

居住者側 受取方法

1 不在時に荷物が届いた場合は、郵便受箱等に不在連絡票が入っています。不在連絡票に記されている番号のボックスに荷物が入っています。

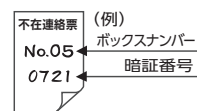

2 ダイヤルを回し不在連絡票に記された暗証番号に合わせます。

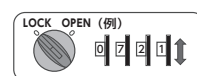

3 ツマミを右に90°回してOPENの位置に合わせてください。扉が解錠されます。この時、自動的に数字が『0000』に戻ります。

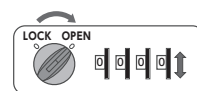

※暗証番号が間違っていた場合、ツマミは動きません。

4 扉をあけて中の荷物を取り出してください。

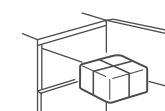

⚠ 荷物を取り出した後は、扉を閉めてください。

プッシュボタン錠

※TAKURO/TM型は、操作が異なる部分があります



TAKURO
スライド式
錠前カバー

●プッシュボタン錠

暗証番号を毎回自由に設定して施錠
することができます。
常に暗証番号が変わるため安全です。

GX36K

GX36R

TAKURO

取扱操作手順

GX36R

扉表面の錠前カバーは、
軽く押すと開きます。

TAKURO

錠前カバーは上に
スライドすると開きます。

配達業者側 預入方法

1 つまみを回し、未使用のボックスを
選び扉をあけます。OPEN になら
ない時は使用中です。荷物を入れて扉
を閉めます。

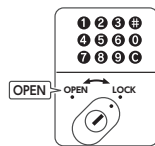

2 好きな暗証番号を設定してください。
暗証番号として使えるボタンは
【0】～【9】、【#】の計11個。
番号の重複はできません。



3 不在連絡票に荷物を入れたボックス
ナンバーと設定した暗証番号を記入
してください。

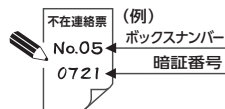

⚠ ロックする前に必ず控えてください。
LOCK と同時にボタンが戻ります。

4 ツマミを LOCK に合わせてください。
扉が施錠されます。同時にボタンが
戻ります。

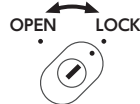

⚠ 扉を引いて施錠されたことを
確認してください。

5 不在連絡票を配達先の郵便受に投入
してください。捺印装置で配達伝票
に受領印を押してください。

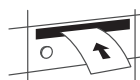

居住者側 受取方法

1 不在時に荷物が届いた場合は、郵便
受箱等に不在連絡票が入っています。
不在連絡票に記されている番号のボッ
クスに荷物が入っています。

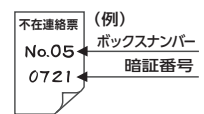

2 不在連絡票に記された暗証番号を
押します。

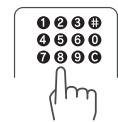

- ボタンを押し間違えた場合は、●でクリア
できます。
- 暗証番号を押す順番は関係ありません。
1.2.3 も 3.2.1 も同じです。

3 ツマミを OPEN に合わせてください。
扉が解錠されます。
同時にボタンが戻ります。

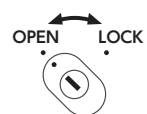

⚠ 暗証番号を間違えるとつまみは回り
ません。解錠後、ボタンは全てリセット
されます。

4 扉をあけて中の荷物を取り出してく
ださい。

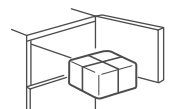

⚠ 荷物を取り出した後は、扉を閉め
番号を設定せずにつまみを LOCK
に合わせておいてください。



シリンダー錠



●シリンダー錠（ディンプルキー）

鍵で施錠・解錠するセキュリティ性の高いシリンダー錠です。

おるすばんボックス
GXH-5

取扱操作手順

 扉表面の錠前カバーは、軽く押すと開きます。

配達業者側 預入方法

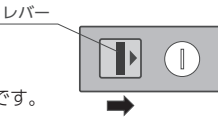
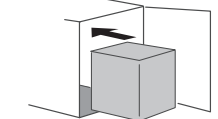
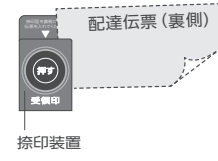
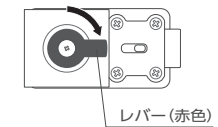
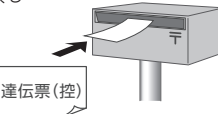
- 1 錠前のレバーを右にスライドさせながら扉を開けます。
※扉が開かない場合は、使用中です。

- 2 荷物を入れます。

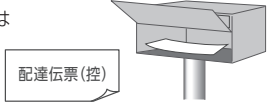
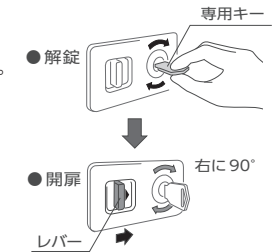
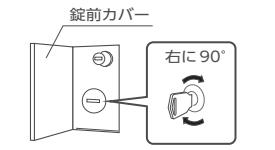
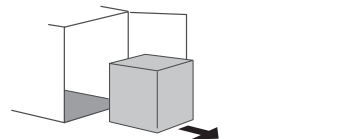
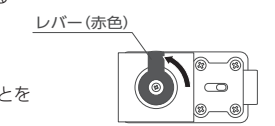
- 3 捺印装置で受領印を押す
捺印面（表側）を奥にしてスリットに伝票を差し込み、扉を押さえながら受領印を押す

- 4 施錠して扉を閉める
赤色レバーを右向きにして、扉を閉める

▲ 扉を引いて施錠されたことを確認してください。
- 5 配達伝票（控）を郵便受箱に投入し配達完了です。

居住者側 受取方法

- 1 不在時に荷物が届いた場合は郵便受箱に配達伝票（控）が入っています。

- 2 **【前入前出タイプ】**
専用キーを差し込み、右に90°回して解錠します。解錠状態で、レバーを右にスライドさせ扉を開きます。

【前入後出タイプ】
錠前カバーを開きます。専用キーを差し込み、右に90°回して解錠し、扉を開けます。

- 3 荷物を取り出す

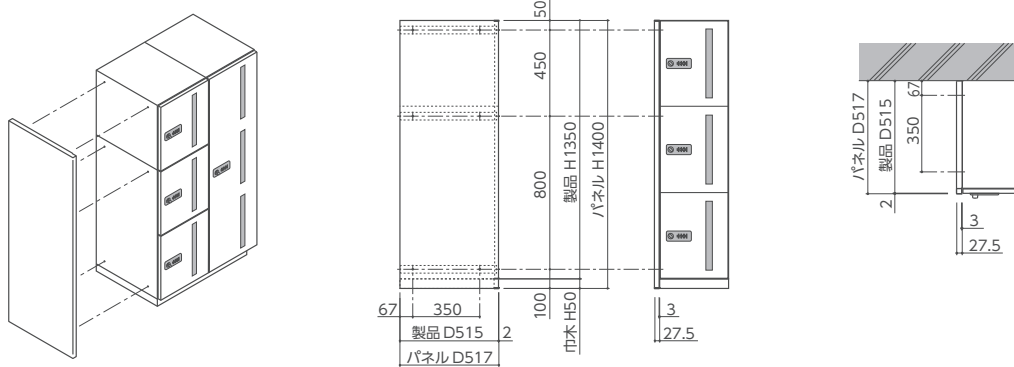
- 4 解錠状態に戻し、扉を閉める（上向き）

【前入前出タイプ】
赤色レバーが上向きであることを確認して扉を閉める
【前入後出タイプ】
箱内部の赤色レバーを上向きにして扉を閉める
受取側扉を専用キーで施錠し、錠前カバーを閉める
注）専用キーの抜き忘れにご注意ください。

(受注生産品) 仕様：ステンレス 0.8t ヘアライン仕上 クリア焼付塗装

●単位：mm

GXC



FX-UF

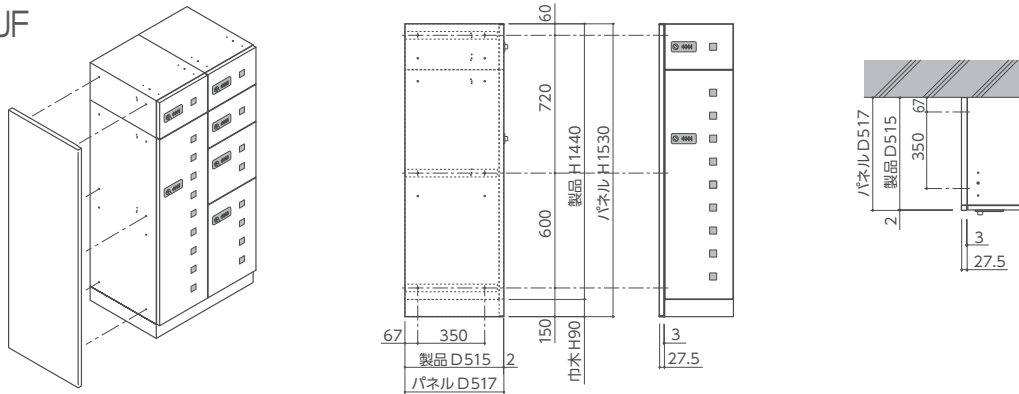

GX-DW

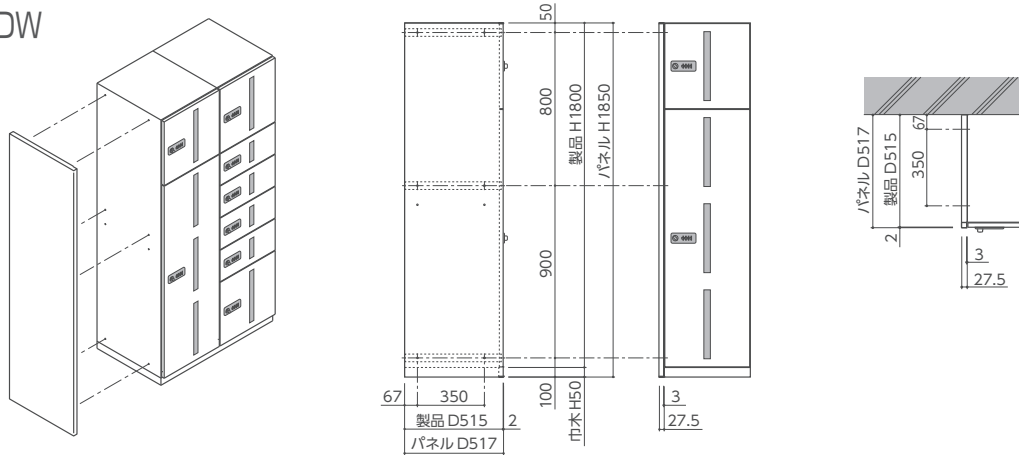

GXE

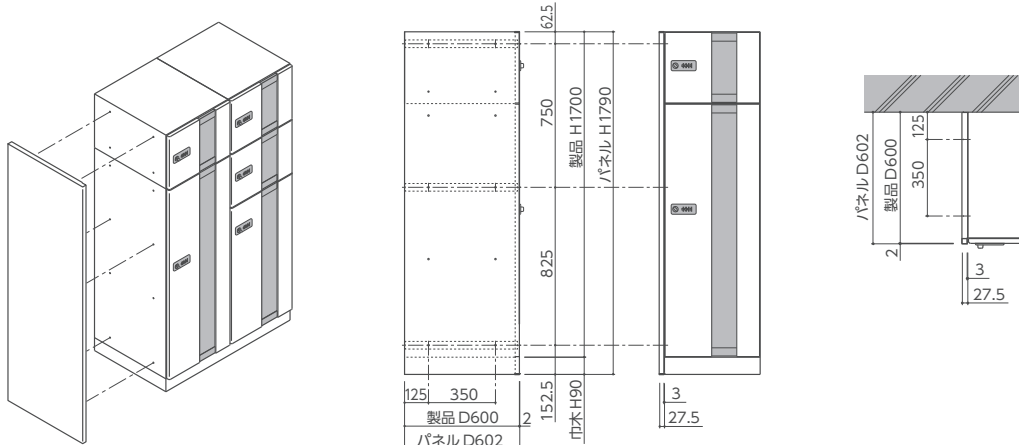

捺印装置

配達業者の方が受領印を必要とする場合にご利用ください。
捺印面を裏側にして伝票を入れボタンを押すと宅配印が捺印されます。
捺印装置は扉に付属し、内部は通常の宅配ボックスとしてご利用いただけます。

- ※捺印装置は必ずご設置ください。
- 受領印がないと荷物の預け入れができない場合があります。
- ※管理番号の代わりにマンション名を入れる場合は受注生産(※料金別途)となります。



(TT-1)

- GX36K : 30N / 36N / 60N
- GX36R : 30N / 36N / 60N
- GXC : 1N / 5N
- GX-DW : 4N / 5N
- GXE : 2N / 5N / 6N
- FX-UF : 4N / 5N

GXH-5/おるすばんボックス (戸建住宅用)
※個別の管理番号となり設置後、受領印を押印し、ご使用になるボックスの管理番号を控えておいてください。

TT-1/TAKURO (アパート向け)

不要チラシ入れ専用

クリーンボックス

居住者の方ならどなたでもご利用いただける、不要チラシ入れです。
本体上部のスリットから不要なチラシ類を投入してください。
一般ゴミは投入しないでください。

GX36-60C

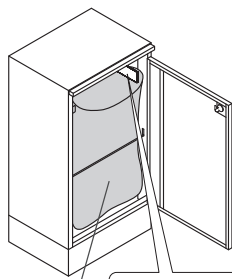

ゴミ袋 (別途) は付属のマグネットで固定します。

●付属品マグネット

郵便受けの修理に関するお問い合わせ 0120-090-830

ゴミ袋 (推奨45ℓ/別途)

FX-UFC

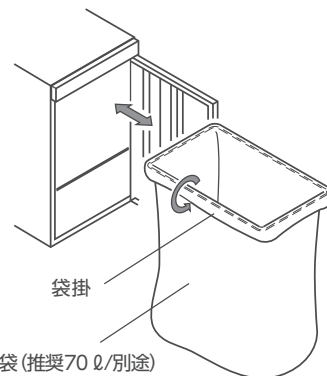
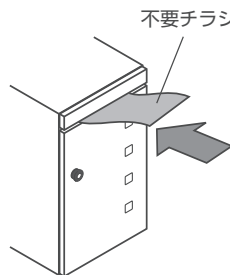

ゴミ袋 (推奨70ℓ/別途)

非常脱出レバー

- 万が一、宅配ボックスの内部に子どもが閉じ込められた場合に、ボックス内部の脱出レバーを下げると扉を開けることができます。

GXC-4
GX-DW：高さが300mm以上のボックス
GXE-4/GXE-5N/GXE-5/GXE-6N/GXE-6/GXE-7/GXE-8
FX-UF：高さが360mm以上のボックス

(集合住宅用)



- ボックス内部の非常脱出レバー（白色）を左にスライドさせると扉を開けることができます。

GXH-5/おるすばんボックス（戸建住宅用）

(戸建住宅用)
おるすばんボックス



注意喚起ステッカー

大型のボックス底部にステッカーを表示し注意を促しています。

GX36K/GX36R：高さが600mmのボックス
GXC/GXE：高さが400mm以上のボックス
GX-DW：高さが300mm以上のボックス
FX-UF：高さが360mm以上のボックス
GXH-5/おるすばんボックス（戸建住宅用）



ボックス底部には子どもがボックス内に入らないようステッカーを表示し注意を促しています。



人感センサーライト

GXH-5/おるすばんボックス（戸建住宅用）

宅配ボックスの内部には人感センサーライトを設置しています。人を感知すると、ボックス内部を照らします。人感センサーライトが点灯すると、扉の左上にあるアクリル小窓が赤く点灯するので、外部からも確認ができます。

点灯中のときは速やかに解錠し必ず内部をご確認ください。

外部/点灯イメージ



アクリル小窓

扉を開けると明暗センサーが反応しボックス内部を照らします。夜間の配達時や受け取り時の操作を快適にします。

内部/点灯イメージ



内部/点灯イメージ

収納

機種別 ボックス収納寸法

それぞれのボックスに合ったサイズの荷物を収納してください













注意していただきたいこと

● 内容物に対する保証は一切ありません

本製品は基本的には管理人(管理責任者)の方が不在宅宛の各種通常配達小荷物の代理受け取りとして介在し、管理人(管理責任者)の方に代って短期間荷物を留置し、不在宅に受け渡すためのものです。危険物や現金、有価証券、貴金属、宝石等の貴重品、生鮮食品等腐敗の恐れがあるもの、重要な荷物の保管には適しませんので、十分ご注意ください。また、配達員の操作ミスや本製品の故障の有無にかかわらず、どのような条件であっても内容物に対する盗難あるいは紛失、損傷等の当社での保証は一切致しかねますので、ご了承ください。















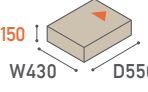





















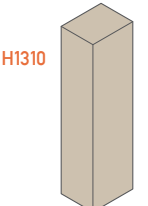

● 定期点検・運営管理が必要です

定期的に内容物や錠前を点検する必要があります。空箱で施錠されている場合や長期滞留物、不適当と思われる物が入っている場合は、内容物の別途保管、場合により開梱・廃棄などの処置も必要です。

GXH-5	TAKURO	GX36K	GX36R-D34
W390 × H600 × D470	W270 × H1260 × D479 (2ボックス一体型)	W360 × H[240~600] × D280 ※荷物の重さ30kgまで(1ボックスあたり)	W360 × H[240~600] × D340 ※荷物の重さ30kgまで(1ボックスあたり)
最大 収納サイズ	最大 収納サイズ (1ボックスあたり)	ボックス種類 最大 収納サイズ	ボックス種類 最大 収納サイズ
W340 × H550 × D410 荷物の重さ25kgまで	W220 × H540 × D400 荷物の重さ15kgまで	W300 × H210 × D234 H210 W300 D234 H240 GX36K-24	W295 × H200 × D270 H200 W295 D270 H240 GX36R-24
(例)  ゆうパック/特大サイズ たて位置に収納 340 × 445 × 345mm 三辺合計 = 1,130mm  赤ちゃん用 オムツ ビッグサイズ /2セット分 (1セット約70枚相当)  お米 (10kg × 2袋)  ペットボトル 2L (6本 × 2ケース)	(例)  ビール/500ml (24本 × 1ケース)  お米 (10kg × 1袋)  ペットボトル/2L (6本 × 1ケース)	W300 × H270 × D234 H270  H300 GX36K-30 GX36K-30N W300 × H330 × D234 H330  H360 GX36K-36 GX36K-36N W300 × H570 × D234 H570  H600 GX36K-60 GX36K-60N	W295 × H260 × D270 H260  H300 GX36R-30 GX36R-30N W295 × H320 × D270 H320  H360 GX36R-36 GX36R-36N W295 × H560 × D270 H560  H600 GX36R-60 GX36R-60N

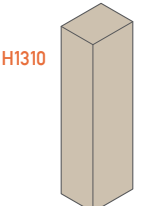
●単位:mm

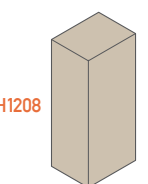
参考 扉サイズ：[VS/SS/S/M/L]は、旧サイズ表記

GXC		GX-DW		GXE		FX-UF	
W360 × H [225~1350] × D515		W450 × H [225~1350] × D515		W500 × H [187.5~1325] × D600		W360 × H [240~1200] × D515	
※荷物の重さ30kgまで(1ボックスあたり)		※荷物の重さ30kgまで(1ボックスあたり)		※荷物の重さ30kgまで(1ボックスあたり)		※荷物の重さ30kgまで(1ボックスあたり)	
ボックス種類	最大 収納サイズ	ボックス種類	最大 収納サイズ	ボックス種類	最大 収納サイズ	ボックス種類	最大 収納サイズ
 H225 GXC-2 GXC-6 GXC-8	W290×H190×D460 	 H225 GX-D4WN GX-D4W GX-D5WN GX-D5W	W370×H190×D465 	 H187.5 GXE-3 GXE-7	W430×H150×D550 	 H240 FX-UF1 FX-UF7	W290×H190×D464 
	[SS]		[SS]		[VS]		[VS]
 H450 GXC-1N GXC-1 GXC-5N GXC-5 GXC-6	W290×H405×D460 	 H300 GX-D3W	W370×H260×D465 	 H375 GXE-1 GXE-2N GXE-2 GXE-3 GXE-6N GXE-6	W430×H330×D550 	 H300 FX-UF3	W290×H255×D464 
	[M]		[S]		[SS]		[SS]
 H450 GXC-1N GXC-1 GXC-5N GXC-5 GXC-6	W290×H405×D460 	 H450 GX-D1W GX-D2W GX-D4WN GX-D4W GX-D5WN GX-D5W	W370×H410×D465 	 H575 GXE-6N GXE-6 GXE-7 GXE-8	W430×H540×D550 	 H360 FX-UF4N FX-UF4 FX-UF7	W290×H315×D464 
	[M]		[S]		[S]		[S]
 H1350 GXC-4	W290×H1305×D460 	 H1350 GX-D1W	W370×H1310×D465 	 H950 GXE-5N GXE-5	W430×H905×D550 	 H600 FX-UF5N FX-UF5	W290×H555×D464 
	[L]		[M]		[M]		[M]
 H1350 GXC-4	W290×H1305×D460 	 H1350 GX-D1W	W370×H1310×D465 	 H1325 GXE-4	W430×H1208×D550 	 H1200 FX-UF8	W290×H1155×D464 
	[L]		[L]		[L]		[L]

●単位:mm

電気式／屋内専用

宅配ボックス

こんな物件に
おすすめ

- セキュリティの高い設備を導入したい
- 管理に手間をかけたくない
- 世帯数が多い

良い点

- 常に施錠状態なのでいたずらの心配がない
- 各戸専用の暗証番号やカードにより、盗難の心配がない
- 操作がシンプルで、宅配業者・入居者ともに利用しやすい

注意点

- 設置場所付近に電源がない場合、配線工事が必要
- 24時間電気代がかかる

TR シリーズ /DS シリーズ

	宅配ボックス
P191	TR-30/40/50/60
	メールボックス付一体型宅配ボックス
P193	TR-400/TR-500
	メールボックス付一体型宅配ボックス
P195	TR-M300/TR-M400
	セキュリティボックス
P197	DS series

表示マークの説明

〈凡例〉



液晶タッチパネル

固定暗証（分譲向け）、任意暗証（賃貸向け）が選択可能。豊富な管理機能



前入前出（片面）
預けと受取を同一面で行うタイプ



前入後出（両面）
オートロック物件に最適



ステンレス
錆に強く美しいステンレス材質



スチール
樹脂系焼付塗装（日本塗料工塗装色 標準対応）

〈各種機能〉

標準搭載



4ヶ国語対応
日本語・英語・中国語・韓国語

オプション



ICカード対応
受取認証に交通系対応ICカードや携帯電話が利用可



インターホン対応
部屋内のインターホン連動



ダストボックス
チラシ等不要物ゴミ箱



左ツリ元
宅配ボックスのみ



リターンボックス
出前の食器返却用ボックス



顔認証対応
受取認証に顔認証利用可（※デバイスは別途必要）



非接触キー対応
受取認証に非接触キー利用可（※受信機は別途必要）



メール通知
着荷メール配信



AEDボックス
AED装置収納ボックス



異常出力
こじ開け、閉じ込め、扉解放



消火器ボックス
消火器収納ボックス

宅配ボックス（集中タッチパネル式）

TR-30/40/50/60

アウトセットタイプ

高さ：1800 mm

標準装備

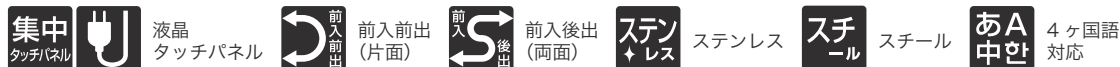

共通 オプション



TR-50/60のみ対応 オプション



特長

- 視認性・操作性に優れたフルカラータッチパネルを採用しました。
- TR-30/40は、ボックスバリエーションに富んだスタンダード機です。
- TR-50/60は、TR-30/40の上位機種で、様々なオプションに対応します。
- 預け時の暗証番号は、固定暗証番号（分譲マンション）か任意暗証番号（賃貸マンション）のどちらかお選びいただけます。



TR-30/40

片面据え置き（※居住者/外来者側イメージ）
Color：ステンレス製ヘアライン



TR-50/60

両面埋め込み（※居住者側イメージ）
Color：ステンレス製ヘアライン



両面埋め込み（※居住者側イメージ）
Color：ホワイト



両面埋め込み（※居住者側イメージ）
Color：ブラック



両面埋め込み（※居住者側イメージ）
Color：ホワイト



両面埋め込み（※居住者側イメージ）
Color：ブラック

収納サイズ

品番	BOXサイズ		受取り可能な最大サイズ		
	扉H	内部H	内部W		内部D
			幅420mm	幅500mm	
TR-30/40 TR-50/60	277	255	348	428	578
	417	380			
	977	955			
	1257	1238			

製品寸法

★コントロール部付き(型番末尾にCと表記) / ボックスの組み合わせには、コントロール部付きのボックス1台が必要です。

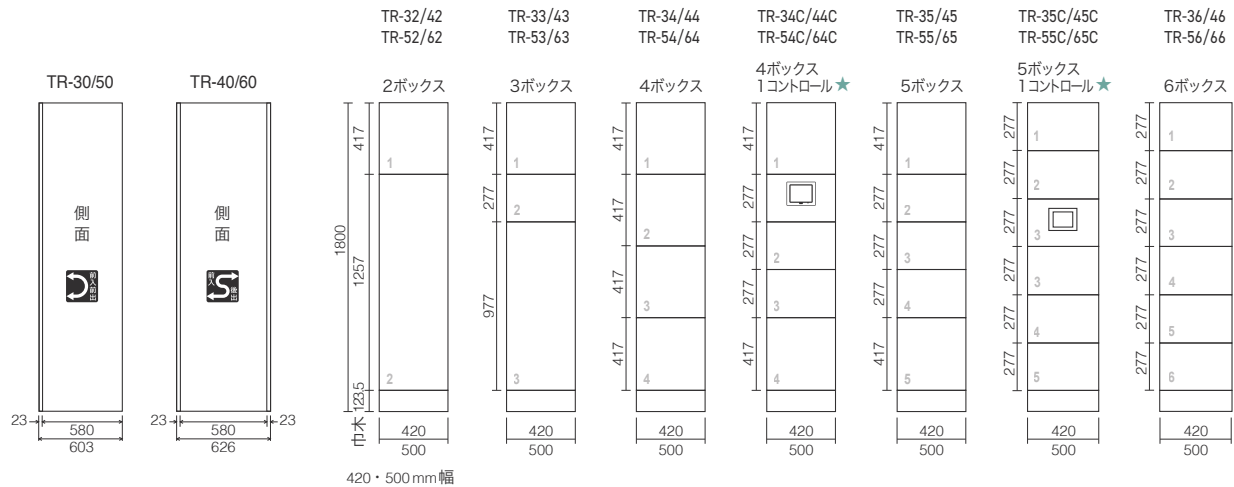

タイプ	幅	奥行	高さ	仕上げ	品番						
前入前出	420	603	1800	ステンレス	TR-32SS	TR-33SS	TR-34SS	TR-34CSS	TR-35SS	TR-35CSS	TR-36SS
				スチール焼付塗装	TR-32F	TR-33F	TR-34F	TR-34CF	TR-35F	TR-35CF	TR-36F
	500	603	1800	ステンレス	TR-32SS-L	TR-33SS-L	TR-34SS-L	TR-34CSS-L	TR-35SS-L	TR-35CSS-L	TR-36SS-L
				スチール焼付塗装	TR-32F-L	TR-33F-L	TR-34F-L	TR-34CF-L	TR-35F-L	TR-35CF-L	TR-36F-L
前入後出	420	626	1800	ステンレス	TR-42SS	TR-43SS	TR-44SS	TR-44CSS	TR-45SS	TR-45CSS	TR-46SS
				スチール焼付塗装	TR-42F	TR-43F	TR-44F	TR-44CF	TR-45F	TR-45CF	TR-46F
	500	626	1800	ステンレス	TR-42SS-L	TR-43SS-L	TR-44SS-L	TR-44CSS-L	TR-45SS-L	TR-45CSS-L	TR-46SS-L
				スチール焼付塗装	TR-42F-L	TR-43F-L	TR-44F-L	TR-44CF-L	TR-45F-L	TR-45CF-L	TR-46F-L

タイプ	幅	奥行	高さ	仕上げ	品番						
前入前出	420	603	1800	ステンレス	TR-52SS	TR-53SS	TR-54SS	TR-54CSS	TR-55SS	TR-55CSS	TR-56SS
				スチール焼付塗装	TR-52F	TR-53F	TR-54F	TR-54CF	TR-55F	TR-55CF	TR-56F
	500	603	1800	ステンレス	TR-52SS-L	TR-53SS-L	TR-54SS-L	TR-54CSS-L	TR-55SS-L	TR-55CSS-L	TR-56SS-L
				スチール焼付塗装	TR-52F-L	TR-53F-L	TR-54F-L	TR-54CF-L	TR-55F-L	TR-55CF-L	TR-56F-L
前入後出	420	626	1800	ステンレス	TR-62SS	TR-63SS	TR-64SS	TR-64CSS	TR-65SS	TR-65CSS	TR-66SS
				スチール焼付塗装	TR-62F	TR-63F	TR-64F	TR-64CF	TR-65F	TR-65CF	TR-66F
	500	626	1800	ステンレス	TR-62SS-L	TR-63SS-L	TR-64SS-L	TR-64CSS-L	TR-65SS-L	TR-65CSS-L	TR-66SS-L
				スチール焼付塗装	TR-62F-L	TR-63F-L	TR-64F-L	TR-64CF-L	TR-65F-L	TR-65CF-L	TR-66F-L

製品仕様

※記載事項は製品改良のためにお断りなしに変更することがあります。

TR-30/40/50/60の製品仕様	
本体・扉材質	SS仕様: ステンレス製ヘアライン仕上げ F仕様: スチール製樹脂系焼付塗装
機能	居住者: 受取/預け/着荷表示/滞留表示/不在登録 外来者: 届け/引き取り
	管理者: 履歴表示・ボックス開錠リセット/利用状況/居住者データ500件/ 利用制限/時計設定/滞留時間設定(初期設定7日)
	連動: オプション対応無し【TR-30/40】
	連動: 非接触キー/インターホン/ICカード(オプション対応)【TR-50/60】
操作・着荷表示	5.7インチ液晶カラータッチパネル
滞留表示	LED点滅表示
受領印	電動受領印
宅配ボックス施錠/開錠	CPU制御電子錠
最大ボックス数	宅配48ボックス ※TR-30/40/50/60 共通
使用環境	屋内: 環境温度0-40℃、相対湿度95%RH以下(結露不可)
電源	AC100V±10%、50/60Hz
消費電力	60W以下

メールボックス付一体型宅配ボックス（集中タッチパネル式）

TR-400/TR-500

インセットタイプ

高さ：1600 mm

標準装備



液晶
タッチパネル



前入前出
(片面)



前入後出
(両面)



ステン
レス ステンレス



スチ
ール スチール



あA
中 4ヶ国語
対応

オプション



IC カード
対応



非接触キー
対応



インターホン
対応



メール通知



ダスト
ボックス



AED
ボックス



左
ツリ元 左ツリ元



異常出力



リターン
ボックス



消火器
ボックス



顔認証対応

特長

- こじ開けに強いインセットタイプです。
- メールボックス一体型のTR-M300/M400との組合せ使用が可能です。（奥行400mmに限ります。）
- 奥行は、400mmか500mmのどちらかお選びいただけます。
- 預け時の暗証番号は、固定暗証番号（分譲マンション）か任意暗証番号（賃貸マンション）のどちらかお選びいただけます。



両面埋め込み（※居住者 / 外来者側イメージ）
Color：ブラック
※オプション：ICカード



片面埋め込み（※居住者 / 外来者側イメージ）
Color：ステンレス製 ヘアライン



両面埋め込み（※居住者側イメージ）
Color：ホワイト

収納サイズ

品番	BOXサイズ		受取り可能な最大サイズ		
	扉H	内部H	内部W	内部D	
				前入前出	前入後出
TR-400	248	240	300	379 [479]	360 [460]
	498	490			
	1248	1240			
TR-500	248	240	400	379 [479]	360 [460]
	498	490			
	1248	1240			

[] 寸法は奥行500mm製品を示します

製品寸法

★コントロール部付き(型番末尾にCと表記) / ボックスの組み合わせには、コントロール部付きのボックス1台が必要です。

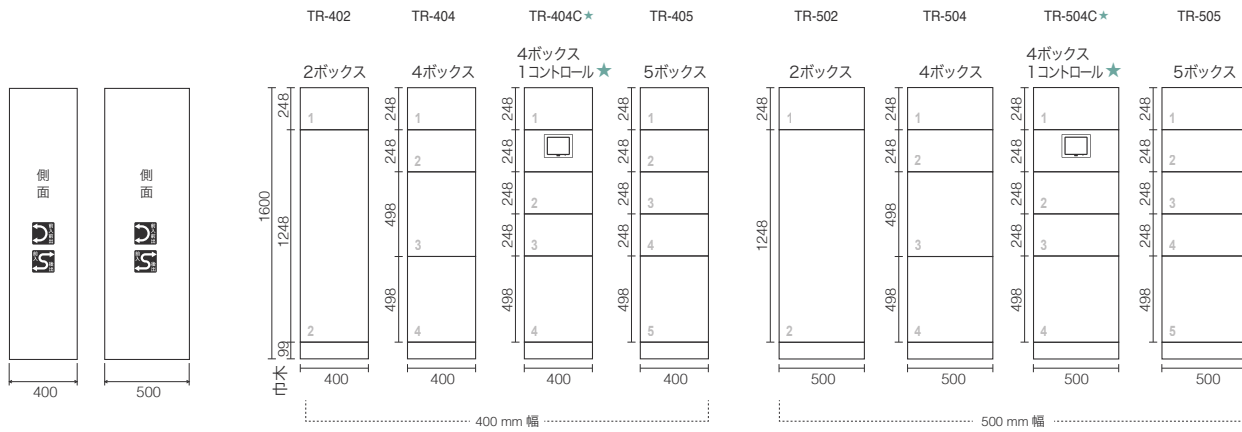

タイプ	幅	奥行	高さ	仕上げ	品番												
前入前出	400	400	1600	ステンレス	TR-402 OS-SS	TR-404 OS-SS	TR-404C OS-SS	TR-405 OS-SS									
				スチール焼付塗装	TR-402 OS-F	TR-404 OS-F	TR-404C OS-F	TR-405 OS-F									
		500	1600	ステンレス	TR-402 OL-SS	TR-404 OL-SS	TR-404C OL-SS	TR-405 OL-SS									
				スチール焼付塗装	TR-402 OL-F	TR-404 OL-F	TR-404C OL-F	TR-405 OL-F									
	500	400	1600	ステンレス					TR-502 OS-SS	TR-504 OS-SS	TR-504C OS-SS	TR-505 OS-SS					
				スチール焼付塗装					TR-502 OS-F	TR-504 OS-F	TR-504C OS-F	TR-505 OS-F					
		500	1600	ステンレス					TR-502 OL-SS	TR-504 OL-SS	TR-504C OL-SS	TR-505 OL-SS					
				スチール焼付塗装					TR-502 OL-F	TR-504 OL-F	TR-504C OL-F	TR-505 OL-F					
前入後出	400	400	1600	ステンレス	TR-402 WS-SS	TR-404 WS-SS	TR-404C WS-SS	TR-405 WS-SS									
				スチール焼付塗装	TR-402 WS-F	TR-404 WS-F	TR-404C WS-F	TR-405 WS-F									
		500	1600	ステンレス	TR-402 WL-SS	TR-404 WL-SS	TR-404C WL-SS	TR-405 WL-SS									
				スチール焼付塗装	TR-402 WL-F	TR-404 WL-F	TR-404C WL-F	TR-405 WL-F									
	500	400	1600	ステンレス					TR-502 WS-SS	TR-504 WS-SS	TR-504C WS-SS	TR-505 WS-SS					
				スチール焼付塗装					TR-502 WS-F	TR-504 WS-F	TR-504C WS-F	TR-505 WS-F					
		500	1600	ステンレス					TR-502 WL-SS	TR-504 WL-SS	TR-504C WL-SS	TR-505 WL-SS					
				スチール焼付塗装					TR-502 WL-F	TR-504 WL-F	TR-504C WL-F	TR-505 WL-F					

製品仕様

※記載事項は製品改良のためにお断りなしに変更することがあります。

TR-400/TR-500の製品仕様	
本体・扉材質	SS仕様：ステンレス製ヘアライン仕上げ F仕様：スチール製樹脂系焼付塗装
機能	居住者：受取/預け/着荷表示/滞留表示/不在登録
	外来者：届け/引き取り
	管理者：履歴表示・ボックス開錠リセット/利用状況/居住者データ500件/ 利用制限/時計設定/滞留時間設定(初期設定7日)
	連動：非接触キー/インターホン/ICカード(オプション対応)
操作・着荷表示	5.7インチ液晶カラータッチパネル
滞留表示	LED点滅表示
受領印	電動受領印
宅配ボックス施錠/開錠	CPU制御電子錠
メールボックス施錠/開錠	ダイヤル錠
最大ボックス数	宅配48ボックス
使用環境	屋内：環境温度0-40℃、相対湿度95%RH以下(結露不可)
電源	AC100V±10%、50/60Hz
消費電力	60W以下

メールボックス付一体型宅配ボックス（集中タッチパネル式）

TR-M300/TR-M400

インセットタイプ 高さ：1600 mm

標準装備

集中タッチパネル
液晶タッチパネル
前入前出（片面）
前入後出（両面）
ステンレス
スチール
あA中 4ヶ国語対応

オプション

ICカード対応
非接触キー対応
インターホン対応
メール通知
ダストボックス
AEDボックス
左ツリ元

異常出力
リターンボックス
消火器ボックス
顔認証対応

特長

- こじ開けに強いインセットタイプです。
- 住居数と設置スペースに合わせ、豊富なバリエーションからお選びいただけます。
- 奥行400mmで省スペースに設置可能です。
- メールボックスは暗証番号の変更が可能なダイヤル錠を採用しました。



両面埋め込み（※外来者側イメージ）
Color：ホワイト



片面埋め込み（※居住者 / 外来者側イメージ）
Color：ステンレス製 ヘアライン



両面埋め込み（※居住者側イメージ）
Color：ブラック

収納サイズ

品番	BOXサイズ		受取り可能な最大サイズ				
	扉H	内部H	内部W	内部D		メール投函口	
				前入前出	前入後出	W	H
TR-M300	248	240	200	379	360	250	30
	373	365					
	498	490					
TR-M400	248	240	300	379	360	330	30
	373	365					
	498	490					

製品寸法

ボックスの組み合わせには、TR-400またはTR-500のコントロール部付きのボックス1台が必要です。

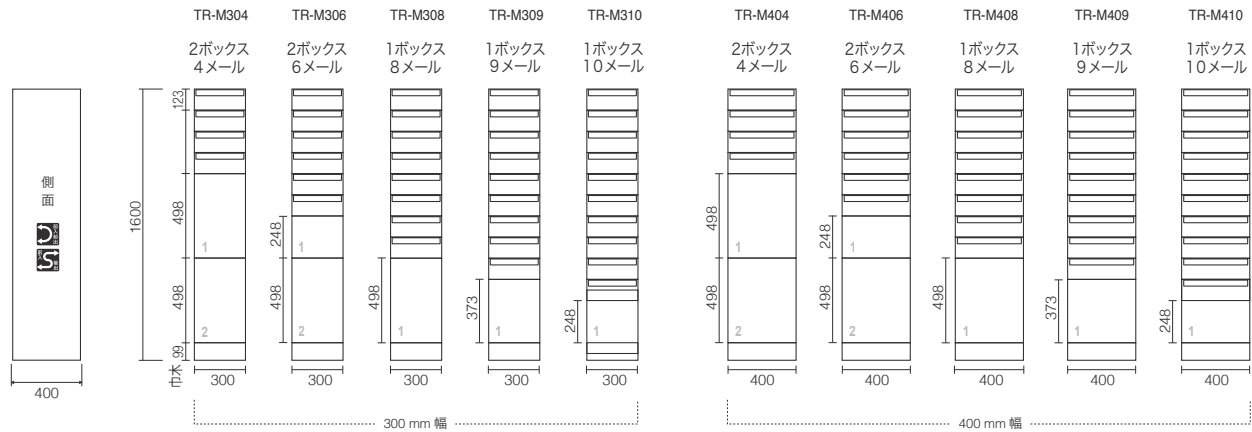

タイプ	幅	奥行	高さ	仕上げ	品番												
前入前出	300	400	1600	ステンレス	TR-M3040S-SS	TR-M3060S-SS	TR-M3080S-SS	TR-M3090S-SS	TR-M3100S-SS								
				スチール焼付塗装	TR-M3040S-F	TR-M3060S-F	TR-M3080S-F	TR-M3090S-F	TR-M3100S-F								
前入後出	300	400	1600	ステンレス	TR-M304WS-SS	TR-M306WS-SS	TR-M308WS-SS	TR-M309WS-SS	TR-M310WS-SS								
				スチール焼付塗装	TR-M304WS-F	TR-M306WS-F	TR-M308WS-F	TR-M309WS-F	TR-M310WS-F								
	400	400	1600	ステンレス						TR-M404WS-SS	TR-M406WS-SS	TR-M408WS-SS	TR-M409WS-SS	TR-M410WS-SS			
				スチール焼付塗装								TR-M404WS-F	TR-M406WS-F	TR-M408WS-F	TR-M409WS-F	TR-M410WS-F	

製品仕様

※記載事項は製品改良のためにお断りなしに変更することがあります。

TR-M300/TR-M400の製品仕様	
本体・扉材質	SS仕様：ステンレス製ヘアライン仕上げ F仕様：スチール製樹脂系焼付塗装
機能	居住者：受取/預け/着荷表示/滞留表示/不在登録
	外来者：届け/引き取り
	管理者：履歴表示・ボックス開錠リセット/利用状況/居住者データ500件/ 利用制限/時計設定/滞留時間設定(初期設定7日)
連動	：非接触キー/インターホン/ICカード(オプション対応)
操作・着荷表示	5.7インチ液晶カラータッチパネル
滞留表示	LED点滅表示
受領印	電動受領印
宅配ボックス施錠/開錠	CPU制御電子錠
メールボックス施錠/開錠	ダイヤル錠
最大ボックス数	宅配48ボックス
使用環境	屋内：環境温度0-40°C、相対湿度95%RH以下(結露不可)
電源	AC100V±10%、50/60Hz
消費電力	60W以下

セキュリティボックス（集中タッチパネル式）

DS series

アウトセットタイプ

高さ：1600 mm

標準装備



液晶
タッチパネル



前入前出
(片面)



ステン
レス



スチ
ール



4ヶ国語
対応



IC カード
対応

オプション



顔認証対応

荷物の出し入れは IC カードをかざすだけでとっても便利。

セキュリティーも強固で安心・安全のデジタルセキュリティボックス

特長

- 設置環境や用途により組合せを選択可能
- 荷物の出し入れは IC カードをかざす簡単操作
- 一時預けに適した簡単操作
- 一時預けに適した簡単操作

※ 製品寸法は、幅400mm・奥行432mm・高さ1600mmを基本としますが設置場所に応じて変更可能ですのでご相談ください。



片面据え置きイメージ

Color：スチール焼付け塗装 ホワイト



設置例
/ 飲食店

お客様の荷物の一時預かりや
スタッフの貴重品管理に



設置例
/ 受付

来訪者や社員の持ち物を
安心・安全に一時保管

機能

記載事項は製品改良のためにお断りなしに変更することがあります。

事前登録必要無しのかざすだけの簡単操作

荷物の出し入れは FeliCa™ 搭載の交通系 IC カードやスマートフォンをリーダーにかざすだけ。
安心・安全のセキュリティボックス。

※「FeliCa」は、ソニー株式会社の登録商標です。

交通系 IC カード

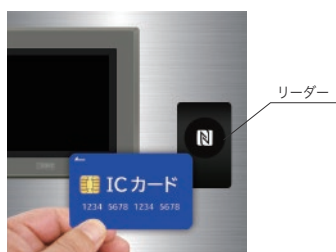

スマートフォン

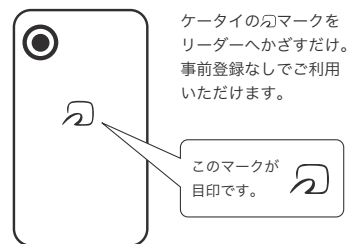

操作説明

■ 宅配ボックス タッチパネル

液晶カラータッチパネルで簡単操作

5.7インチ/液晶カラータッチパネル



4カ国語標準で
ワールドワイド対応

画面左に表示されている各国語ボタンを
タッチすると、表示言語が切り替わります。
(日本語・英語・中国語・韓国語)

<管理者モード>

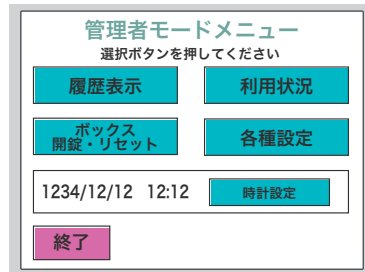

管理者モードメニューも充実
履歴や利用状況をいつでも表示できる
ので、万一の対応も安心です。

タッチパネルで宅配ボックスの荷物を受け取ることができます

画面が消えている時は操作パネルにタッチして下さい



荷物がお届け、お預けされている
部屋番号が表示されます

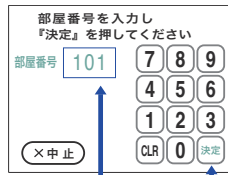

2. 部屋番号入力 3. 決定

固定暗証

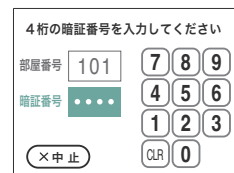

5.へ

任意暗証

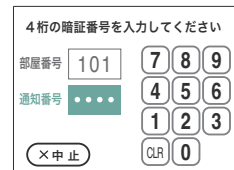

5.へ

<固定暗証番号タイプ>
暗証番号があらかじめ設定されています。
暗証番号カードを確認してください。

<任意暗証番号タイプ>
不在連絡票に4桁の数字が記載されていま
す。その4桁の数字が通知番号となります。

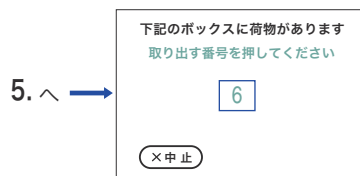

5. 荷物の届いているボックス番号
が表示されます。ボックス番号
を押して下さい。

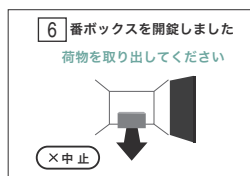

6. 選択したボックスの緑ランプが
点滅して開錠されます。扉を開
けて荷物を取り出して下さい。

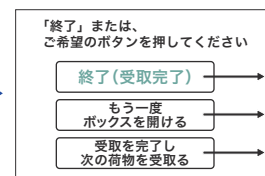

7. 扉を閉め終了(受取完了)を押
して下さい。

初期画面へ

6.へ

5.へ

オプション

顔認証のご利用やICカード 非接触キーをリーダにかざすことで宅配ボックス・メールボックス*が開錠され簡単にお届け物を受け取れます。

*メールボックスの開錠はTAシリーズ自動オープン方式の場合のみ



IC ICカード



非接触キー



顔認証

■ セキュリティーボックス

● 荷物を預ける

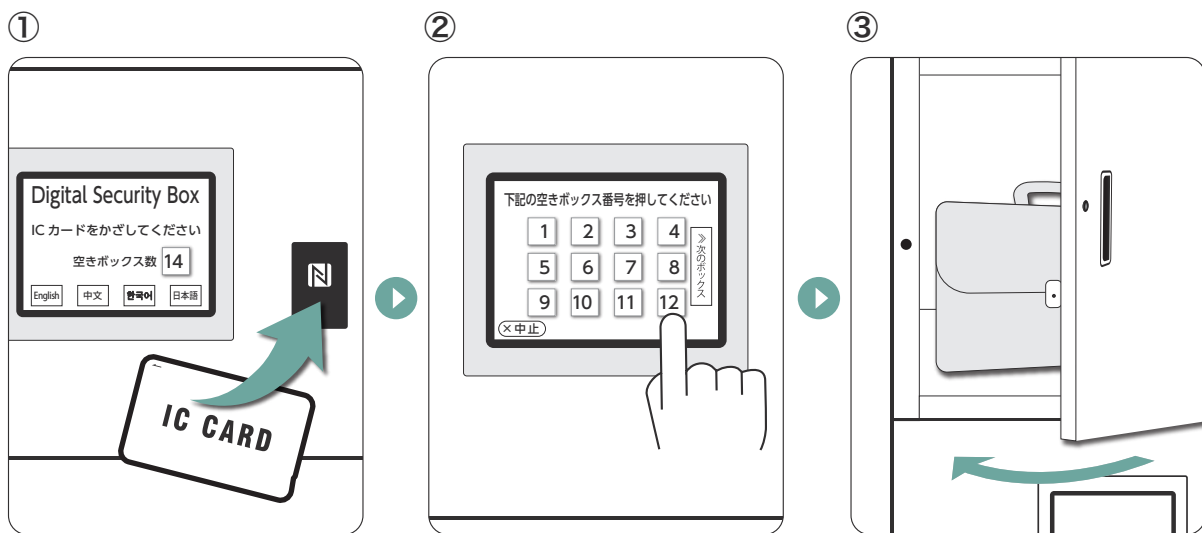

① カードリーダーにICカード(交通系ICカード・スマートフォン等)をかざしてください。

② 空いているボックス番号が表示されますので好きなボックス番号を押してください。

③ 扉を開けて荷物を入れて扉を閉めてください。

● 荷物を取り出す

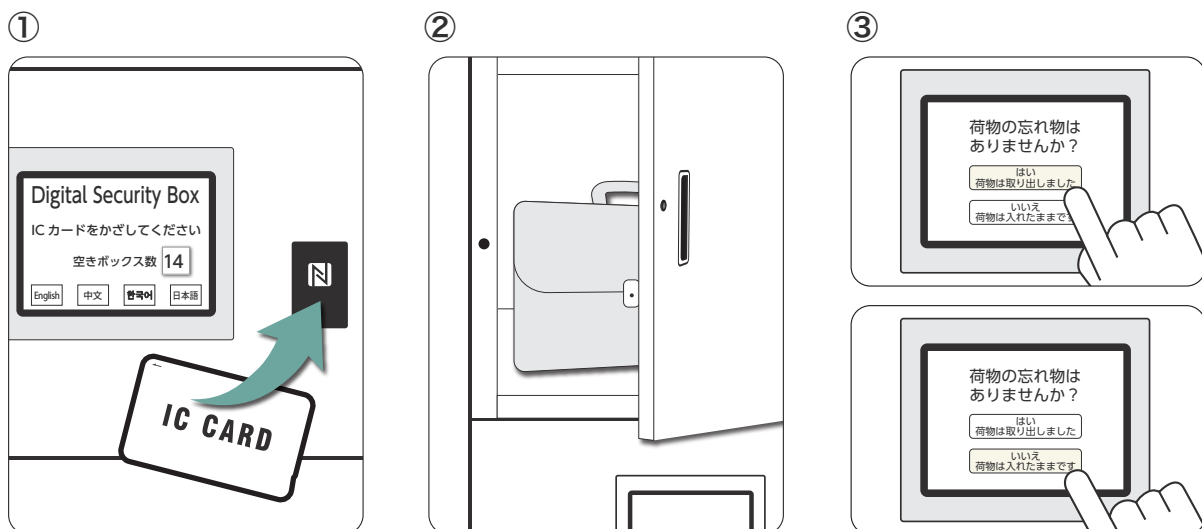

① カードリーダーに預けたときに使用したICカードをかざしてください。

② 荷物を取り出し扉を閉めてください。

③ 再度預ける方は"いいえ"をタッチしてください。

施工図

TR-30/50

TR-30/40/50/60

TR-40/60

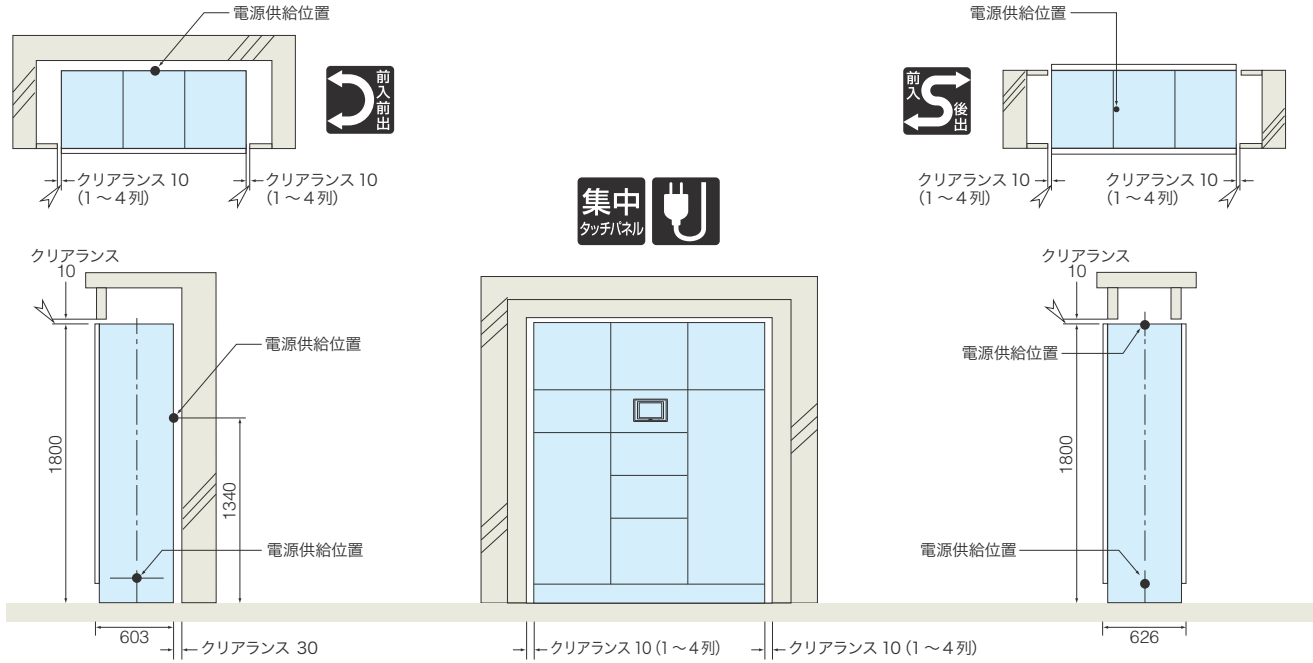

TR-400/500/M300/M400

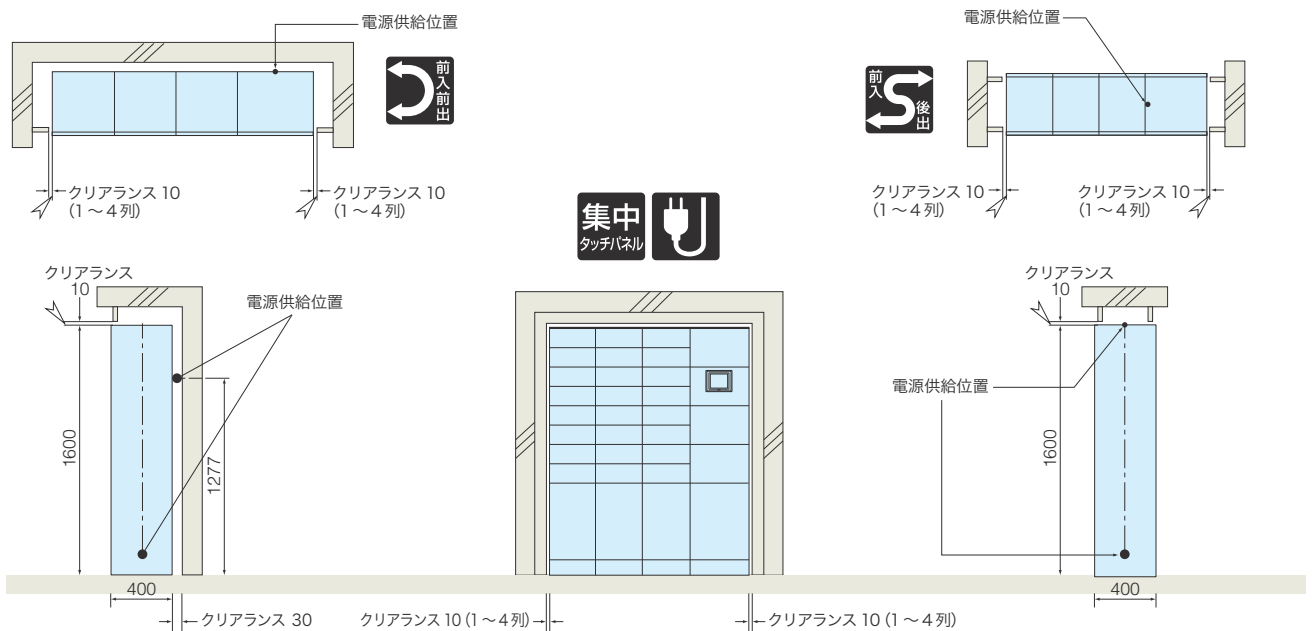

宅配ボックス 参考配線図

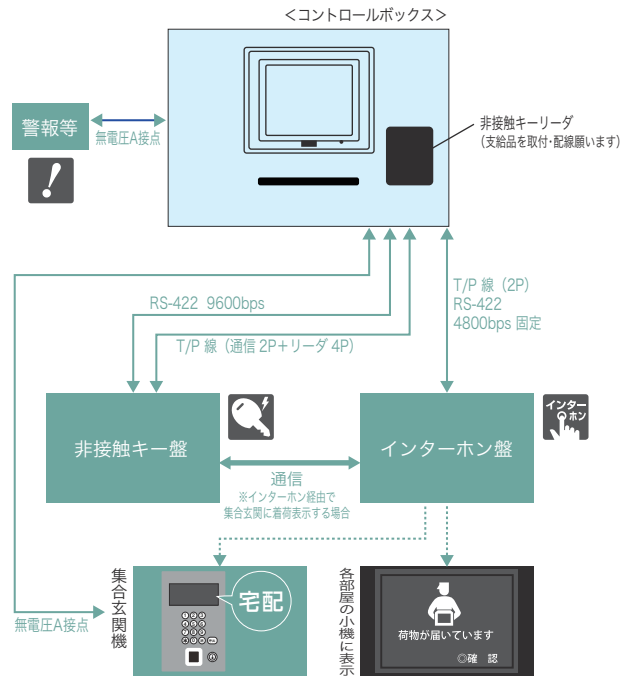

電源及びツイストペア線の取り込み口は、ロッカー上部、又は左右の中木部分にあります。
※片面タイプは操作部の背面、又は左右中木部分からの取り込みとなります

■工事にあたってのお願い

1. この商品の自立設置は出来ません。

- 三方をアンカービス等で固定します。
- 三方をコーキング等で仕上げてください。
- 固定用に両側面、上部に固定用の下地の施工をお願い致します。
- 壁と宅配ボックスとの片側クリアランスは次の寸法を確保願います。
1 ~ 4列 : 10mm
5 ~ 10列 : 15mm

10列以上の場合、事前にご相談下さい。

電源ケーブルが出て来る面が躯体の場合、上記のクリアランスとは別に通線出来るクリアランスを確保願います。

- 電源ケーブル(アース付き)の長さは、ケーブルの出る場所により必要長が異なります。(電源供給口の真上場合には約3mです)
※分離設置の場合は、延長ケーブルの逃がし配線が必要な為、担当営業にご相談下さい。

2. 床は仕上りレベルまで施工をお願いします。

(宅配ボックス本体での高さ調節の機能はついていない為)

- 床の仕上げが長尺シートの場合は、宅配ボックス設置後の施工をお願いします。

3. 設置環境 本製品は室内専用です。

- 水のかかる場所、高温・多湿、粉塵・油煙等の場所には設置しないでください。
- 表示された正しい電源電圧でご使用ください。
- アースを接続してください。(アースを接続しないと漏電や故障の場合、感電の恐れがあります)
- ご使用に際し、取扱説明書をよくお読みのうえご使用ください。

保守契約

*電気式宅配ボックスのみ対象です。

*保守契約は(株)東精ボックスと直接契約となります。

(株)東精ボックスは田島メタルワーク(株)の業務提携会社です。

宅配ボックスをいつも安全・快適にご利用いただくための 保守管理体制を設けています

【年間保守契約】※適用エリアは御確認願います

- ▶ 365日24時間フリーダイヤルによる電話対応
- ▶ トラブル発生時の出張サービス
(年間10回まで、ただし部品代は別途申し受けます)
- ▶ 定期的に点検に伺います(保守点検業務は弊社営業時間内になります)

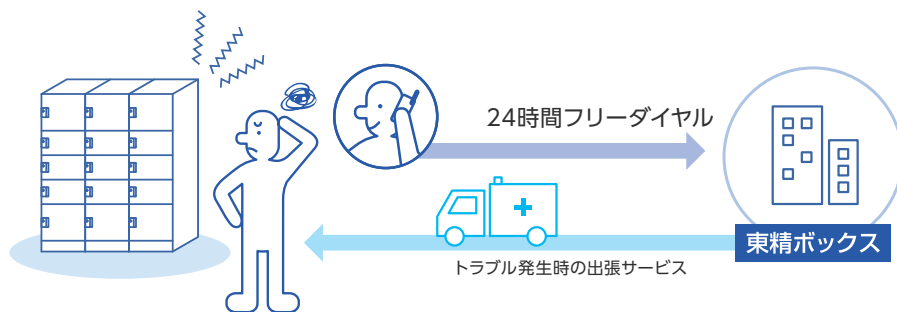

※スポット出張点検サービス・修理の詳細はお問い合わせください

玄関まわりの限られたスペースを有効活用し、
必要な機能を効率よく配置することで、
すっきりと美しいエントランスを実現します。
コンパクトながらも使い勝手の良い、
機能的な玄関づくりをサポートします。



PLATEM

プレイテム

3

マンションプレートシステム

スリムポーチ 205

スリムポーチ 詳細図 207

ステンレスと黒色樹脂のコンビネーション

スリムポーチ

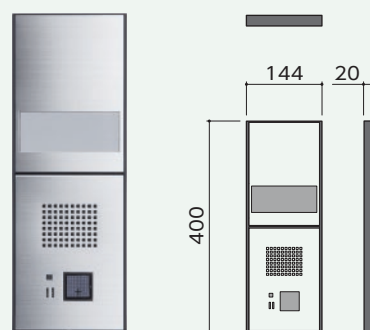



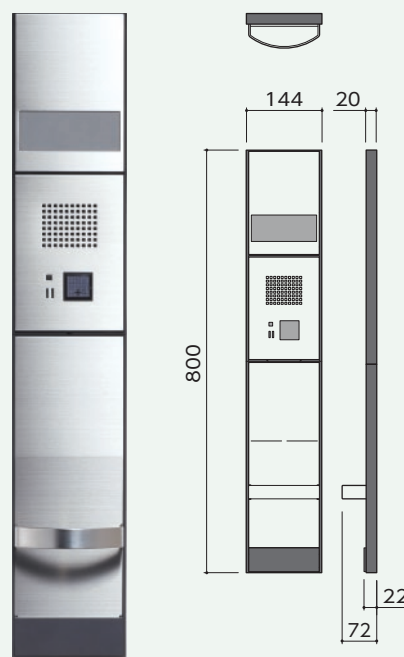

●スリムポーチS (室名札・インターホンパネル)



●スリムポーチT



●単位:mm

- ◎ 室名札・インターホンパネル・新聞受等をトータルにコーディネートします。
- ◎ ステンレスと黒色樹脂のコントラストが、スタイリッシュで機能的な玄関を演出します。
- ◎ 一体型のスリムポーチTのほか、セパレート型のスリムポーチSは、単体で設置することが可能です。
- ◎ 後付けタイプのプレートシステムで、リフォームに最適です。
- ◎ パネル面は、メンテナンス性に優れたステンレス製のヘアライン仕上げです。

		型 式		仕 様
		スリムポーチ S 室名札・インターホンパネル	スリムポーチ T 室名札・インターホンパネル・新聞受	
本 体				ABS樹脂 (黒)
T	S 名 札			ステンレス 0.5t ヘアライン仕上げ (ヨコ目) 名札：ネームペーパー (グレー)・塩ビ (透明1.0t / 白1.0t)
	インターホン パネル			ステンレス 0.8t ヘアライン仕上げ (ヨコ目) 裏面サランネット貼付 (インターホン子機・本体別途)
	新聞受			パネル/ステンレス 0.5t ヘアライン仕上げ (ヨコ目) ホルダー/ステンレス FB3×25 ヘアライン仕上げ 落下防止/ABS樹脂 (黒)
寸法 (W×H)		144×400	144×800	<ul style="list-style-type: none"> ●受注生産品です。 ●雨がかりのない場所へご設置ください。 ●インターホンの配線・結線は電気設備工事です。 ●インターホンは製品には含まれませんので、別途ご配慮ください。 ●室番号、名入れはオプションにて承ります。 ●本書の希望小売価格には、消費税・運搬費・取付費は含まれておりません。別途ご配慮ください。
重量 (kg)		0.6	1.7	
品 番		スリムポーチ S- [※]	スリムポーチ T- [※]	
価 格 (税抜) ※インターホン子機 別途		¥ 10,000	¥ 16,000	
※ [] 内にインターホンパネル型式をご指定ください。(下記参照)				

●単位:mm

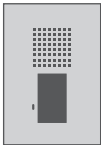
インターホン子機適合パネル型式

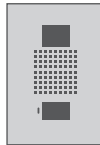
外 観					
メーカー名	アイホン	アイホン (遠隔試験端子付)	パナソニック	パナソニック (遠隔試験端子付)	
適合型	インターホン子機 適合型種	SD適合型式			
インターホン 子機 型式	IE-NXU	QE-NXU [S・B・M・Y・C]	PR - NXU - [HO・NO・NK]	EJ1580	EJ1680
※ パネル型式	NX	IU	PR	DN	DE
取付適合スイッチボックス	JIS3個用 (縦埋込カバー付)			●露出型：JIS1個用	
※ インターホンの機能、性能、付属機器、適合スイッチボックス等については直接インターホンメーカーにお問い合わせください。 ※ SD適合品とは共同住宅で使用される自動火災報知設備の機能を持つ戸外表示器 (インターホン子機) について、消防庁告示第20号で規定されている機能、性能であることを、インターホン工業会で規定した自主管理基準により適合していることが審査された商品です。 ※ 総務省令第40号通知による特例を受けることを対象とする共同住宅には、消防庁告示第20号に規定されている基準に適合した戸外表示器の設置が必要となります。 ※ 表記以外の子機はプレイテム本体には組み込みできません。			■その他の対応インターホン子機型式 セミオーダー扱いとなりますので、別途お問い合わせください。		
			[アイホン]	[パナソニック]	
			JB-DBP-N・VJ-KDP VH-KDDP-N・VH-KDDPA-N・VH-KDFPL-N	EJD9520 EJD9620	

■取付工事の注意事項

- 雨がかりになる場所への設置はできません。
- インターホン及び電球・配線・結線は、電気設備工事です。
- 取り付け後、内外装工事を行う場合は製品に養生を施してください。工事によるチリやホコリなどの汚れを製品に付着させたままにすると「もらいさび」をおこす場合があります。養生用カバーを止めるテープなどを直接製品の化粧面に貼らないでください。塗装ハクリ・変色が起こる場合があります。
- 清浄液が付着しないようご注意ください。
タイルなどの清浄液がかかると加工断面より「さび」が発生しますので、特にご注意ください。

取付図

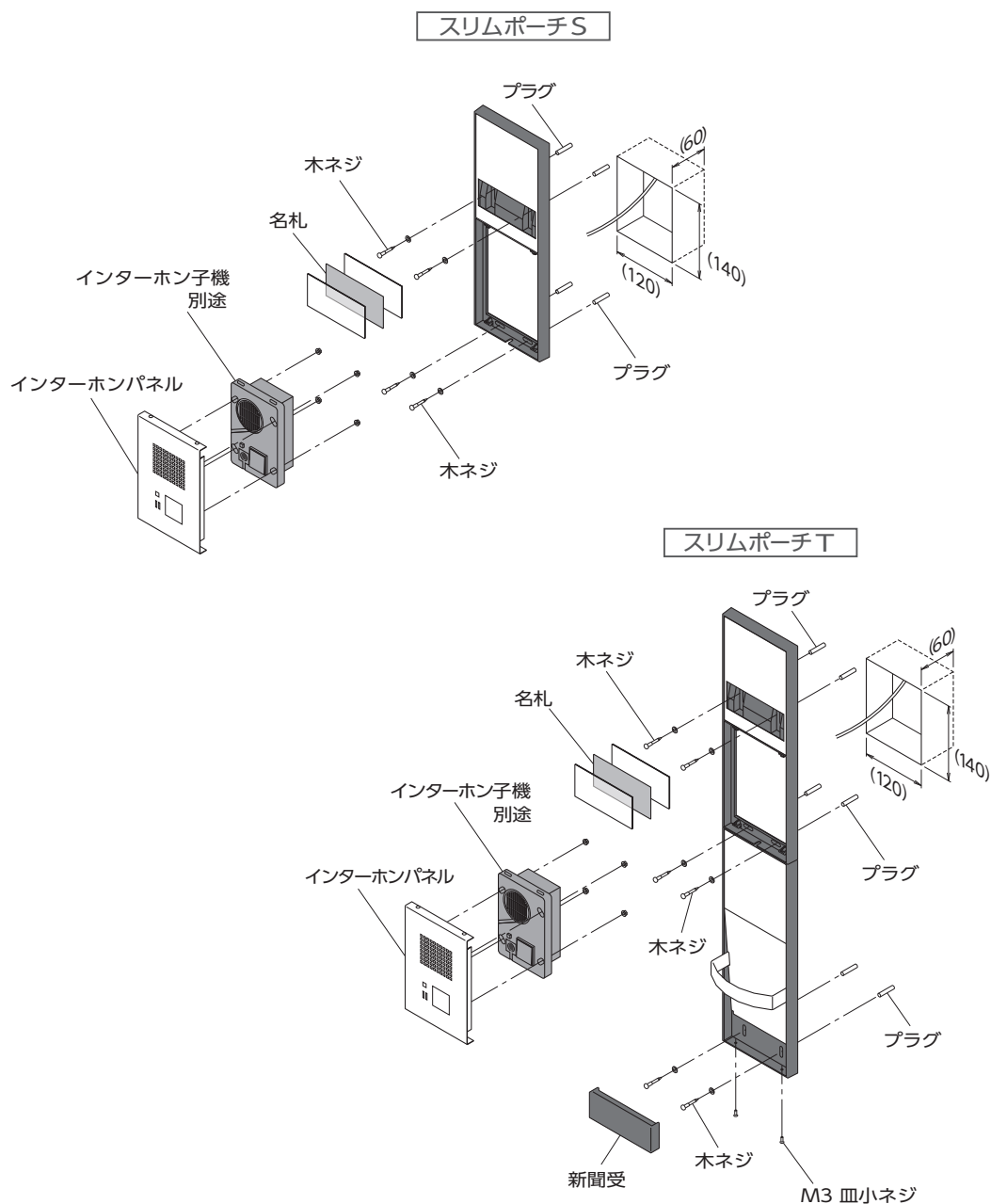

●単位:mm

取付寸法図

スリムポーチS

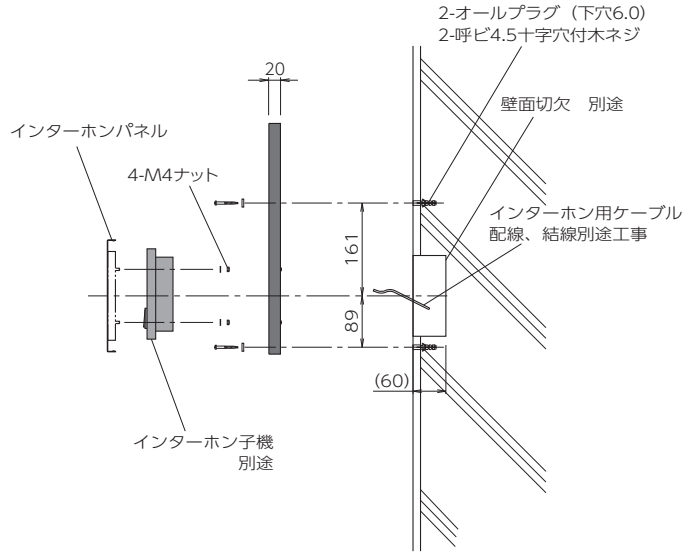
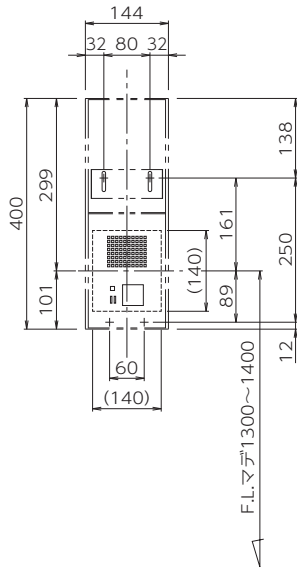

●インターホンの配線・結線は電気設備工事。
※壁埋込みは不可です。

スリムポーチT

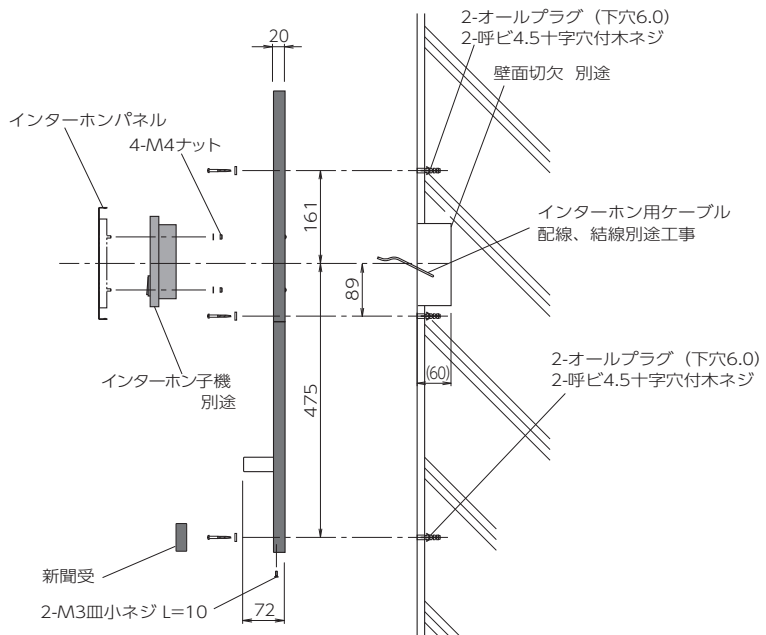
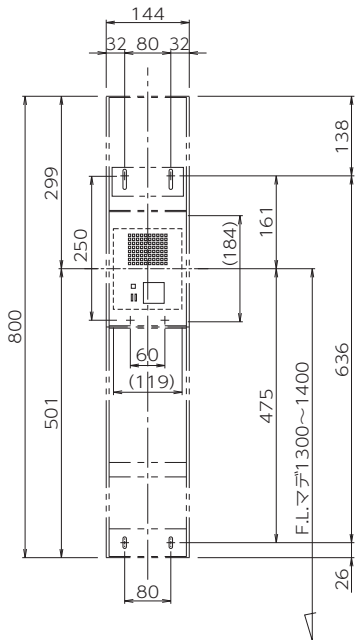

●インターホンの配線・結線は電気設備工事。
※壁埋込みは不可です。

●単位:mm

快適空間を作るために欠かせないのが整理整頓。

そのためには、あらゆるサイズの仕切りや棚が求められます。

「パーソナルボックス」は、お客様のニーズにあわせて、

オフィスから水回りまで対応できるステンレス製です。

PersonalBOX

パーソナルボックス

4

多目的小型ボックス

PX-3 (パーソナルボックス) 211.213

PX-3-D (パーソナルボックス) 211.213

キープボックス 214

多目的小型ボックス

PX-3/PX-3-D

● 施錠機能なしタイプ



PX-3-2 : ¥24,000 (税抜)



マグネットプッシュキャッチ
軽く押すことで扉が開きます。
(施錠機能はありません)

● 錠前付きタイプ



PX-3-2D : ¥28,000 (税抜)



錠前付きタイプ
透明なツマミが特長の
可変ダイヤル錠です。



PX-3-3 : ¥36,000 (税抜)



PX-3-3D : ¥42,000 (税抜)

- 仕様 本体：ステンレス 0.5t No.4仕上
扉：スチール 0.8t 白色焼付塗装 ※ポケット付き
錠前：PX-3：マグネットプッシュキャッチ (施錠機能なし) ・PX-3-D：CLダイヤル錠 (PX専用錠前)
重量：2扉 1.9kg / 3扉 2.6kg

- オプション 扉を上下に分割できるパーツ ※価格は、別途お問い合わせください。

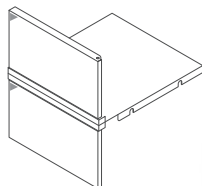

PX-3 OP

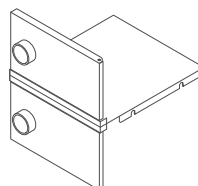

PX-3 OPD



■詳細図

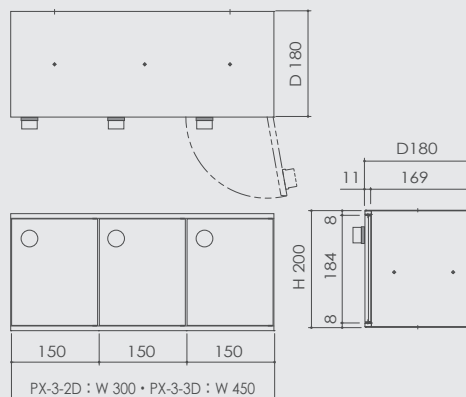
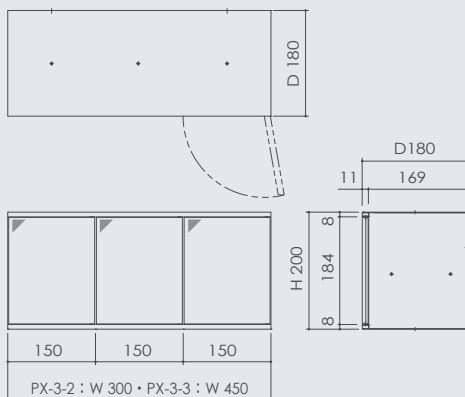

●単位:mm

オフィスビルの化粧室・給湯室、住宅のキッチン・玄関・バルコニー・リビング等
様々な場面での収納にご使用いただける多目的小型ボックスです。



オフィスの化粧室

化粧ポーチ・歯ブラシセット



オフィスの給湯室

カップ・コーヒー・紅茶等



オフィスのデスクまわり

文房具の収納



工場や店舗の 小型ロッカーとして



マンションの玄関に

自転車の鍵・印鑑など玄関にあると
便利な小物を収納できます

ペットの散歩に使用する小物も
室内へ持ち込まず玄関に
保管できたら便利かも・・・



■機能

マグネット対応扉

マグネットシートによるネーム表示や
メモなどが付けられます。



マグネットシート

マグネット

ポケット

扉の内側にポケットが付いています。
小物を収納するのに便利です。



ポケット



PX-3
施錠機能なしタイプ

PX-3-D
錠前付きタイプ



PX-3 OPD

簡易鍵管理箱 受注生産

キーボックス

生産終了商品 / 在庫限り

※玄関や金庫などの重要な鍵の保管には適しません。

鍵管理用のボックスです。

本体上部のスリットより、金属製の鍵・カードキー(名刺サイズ)が収納できます。

● キープBOX-Type S

コンパクトサイズのキープBOXです。高さが100mmと小さく鍵を1本~2本収納できます。
郵便受の中に入れシークレットボックスとしても使用できます。

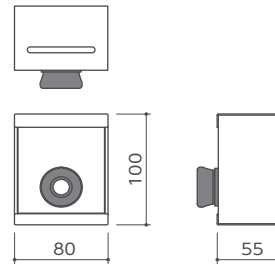

Type S : ¥13,000 (税抜)

●単位:mm

■仕様/屋内仕様 本体：ステンレス 1.0t ヘアライン仕上 80 (W) × 100 (H) × 55 (D) mm
扉：ステンレス 1.0t ヘアライン仕上
錠前：myナンバー錠
単体重量：0.4kg

※オプション錠前 ラッチロック：¥11,500 (税抜)
シリンダー錠：¥13,000 (税抜)

● キープBOX-Type M

鍵を5本~7本収納できます。

上部スリットから金属製の鍵・カード(名刺サイズ)タイプまで収納可能です。

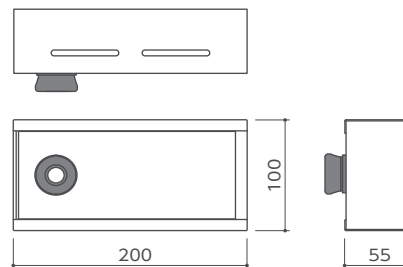

Type M : ¥15,000 (税抜)

●単位:mm

■仕様/屋内仕様 本体：ステンレス 1.0t ヘアライン仕上 200 (W) × 100 (H) × 55 (D) mm
扉：ステンレス 1.0t ヘアライン仕上
錠前：myナンバー錠
単体重量：0.75kg

※オプション錠前 ラッチロック：¥13,500 (税抜)
シリンダー錠：¥15,000 (税抜)

シグナスは、ステンレス素材を生かした

エクステリアに溶け込む

シンプルで無駄のないデザイン。

エントランスのイメージを

高級インテリア感覚で演出します。



SIGNAS

シグナス

5

表札・銘板・室名札

銘板 [エッチング・切り文字]	217
表札 [エッチング]	218
室名札 [RT-1・RT-2・RT-4]	220
書体見本	219
取付方法／メンテナンス・クリーニング方法	219.220

銘板 [エッチング・切文字]



ST-31

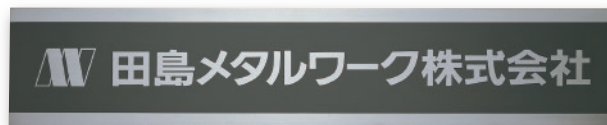

ST-11



ST-13



ST-12



ST-14

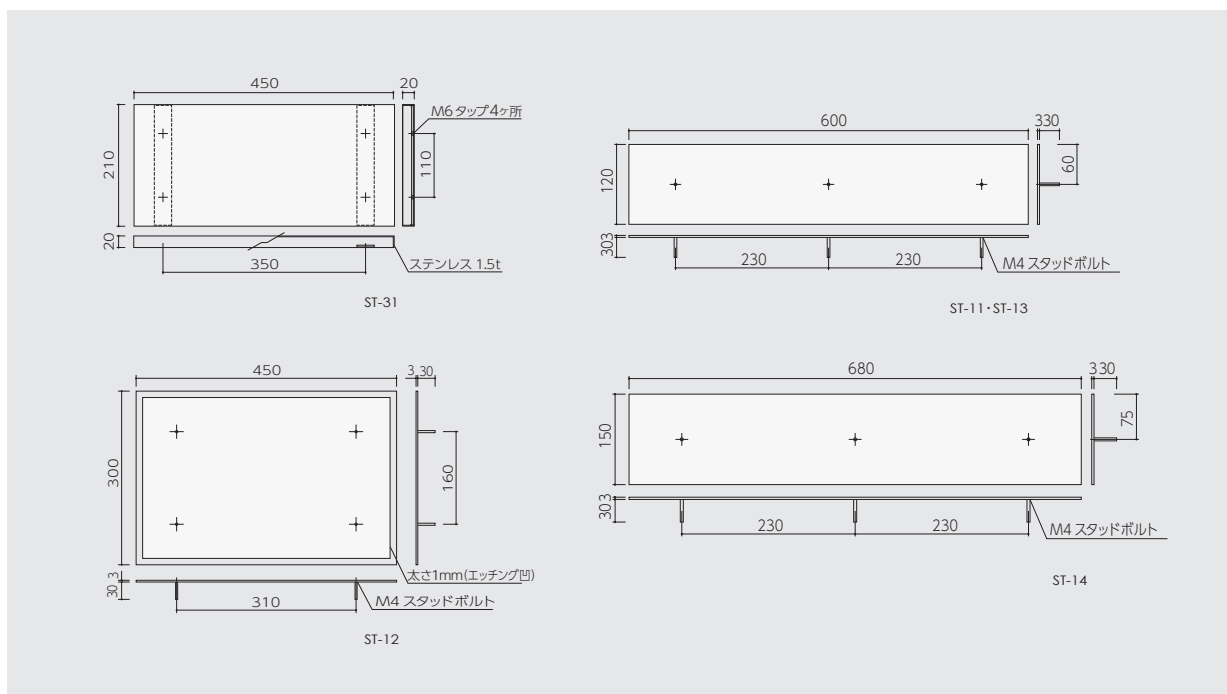

●単位:mm

- 納期は原稿のご承認後、約2週間。発注時にご確認ください。
- 社章・ロゴタイプ・創作文字等、トレースを必要とする場合には、別途費用がかかります。ご注文の際お問い合わせください。

タイプ	材 料	大きさ (mm)	重量 (g)	仕 上 (板)	仕 上 (文字)	価 格 (税抜)
ST-11	ステンレス	120×600×3	1,500	横目ヘアライン・グレーエナメル焼付塗装	ヘアライン銀色・エッチング浮出	65,000
ST-12		300×450×3	4,500	横目ヘアライン・黒エナメル焼付塗装	黒エナメル焼付塗装・エッチング彫込み	72,000
ST-13		120×600×3	1,500			65,000
ST-14		150×680×3	2,200			71,000
ST-31			210×450×20	2,000	梨地エッチング	みがき銀色・切り文字ビス止め ゴシック体 (和文・英文) 6文字迄

表札 [エッチング]



銘板・表札

SIGNAS

●納期は原稿のご承認後、約2週間。発注時にご確認ください。

タイプ	材 料	大きさ (mm)	重量 (g)	仕 上 (板)	仕 上 (文字)	価 格 (税抜)
NT-101	ステンレス	300×50×3	380	横目ヘアライン・黒エナメル焼付塗装	ヘアライン銀色・エッチング浮出	42,000
NT-111				横目ヘアライン	黒エナメル焼付塗装・エッチング彫込み	
NT-121				横目ヘアライン・黒エナメル焼付塗装	ヘアライン銀色・黒エナメル焼付塗装	
NT-102		168×50×3	200	横目ヘアライン・黒エナメル焼付塗装	ヘアライン銀色・黒エナメル焼付塗装	39,000
NT-112				横目ヘアライン	黒エナメル焼付塗装・エッチング彫込み	
NT-103		200×60×3	300	Wエッチング梨地・黒エナメル焼付塗装	ヘアライン銀色・エッチング浮出	42,000
NT-113				横目ヘアライン	黒エナメル焼付塗装・エッチング彫込み	
NT-123						
NT-133						
NT-104						
NT-114						
NT-124		横目ヘアライン・黒エナメル焼付塗装	ヘアライン銀色・エッチング浮出			
NT-134						
NT-105		200×65×3	300	鏡 面・エッチング梨地	鏡 面・エッチング浮出	44,000

書体見本 ★・・・標準品に使用している書体です。

★ オリジナル タガネ文字	田島	小林 佐藤 鈴木 高橋(高) 山本 渡辺(邊・邊)	<p>■オリジナル タガネ文字</p> <p>金属板に彫刻師が彫刻刀を用いて文字を彫り込んだイメージの文字です。お客様の姓名に合わせて、弊社オリジナルのタガネ文字を制作し各種表札・銘板に表現しています。</p>
---------------------	----	---------------------------------	---

●和文書体			●英文書体	
新ゴシック M	田島	小林 佐藤 鈴木 高橋 山本 渡辺	新ゴシック M	ABCDEFGHIJKLMNOPQRSTUVWXYZ abcdefghijklmnopqrstuvwxyz 0123456789
★ 太ゴシック体	田島	小林 佐藤 鈴木 高橋 山本 渡辺	平成ゴシック体	ABCDEFGHIJKLMNOPQRSTUVWXYZ abcdefghijklmnopqrstuvwxyz 0123456789
★ 平成ゴシック体	田島	小林 佐藤 鈴木 高橋 山本 渡辺	★ 平成丸ゴシック体	ABCDEFGHIJKLMNOPQRSTUVWXYZ abcdefghijklmnopqrstuvwxyz 0123456789
★ じゅん101体	田島	小林 佐藤 鈴木 高橋 山本 渡辺	平成明朝体	ABCDEFGHIJKLMNOPQRSTUVWXYZ abcdefghijklmnopqrstuvwxyz 0123456789
★ 平成丸ゴシック体	田島	小林 佐藤 鈴木 高橋 山本 渡辺	アリアル レギュラー	ABCDEFGHIJKLMNOPQRSTUVWXYZ abcdefghijklmnopqrstuvwxyz 0123456789
★ 平成明朝体	田島	小林 佐藤 鈴木 高橋 山本 渡辺	★ ヘルベチカ ボールド	ABCDEFGHIJKLMNOPQRSTUVWXYZ abcdefghijklmnopqrstuvwxyz 0123456789
教科書体	田島	小林 佐藤 鈴木 高橋 山本 渡辺	タイムズ ニューローマン ボールド	ABCDEFGHIJKLMNOPQRSTUVWXYZ abcdefghijklmnopqrstuvwxyz 0123456789
行書体	田島	小林 佐藤 鈴木 高橋 山本 渡辺	じゅん101体	ABCDEFGHIJKLMNOPQRSTUVWXYZ abcdefghijklmnopqrstuvwxyz 0123456789
祥南行書体	田島	小林 佐藤 鈴木 高橋 山本 渡辺	センチュリー ゴシック レギュラー	ABCDEFGHIJKLMNOPQRSTUVWXYZ abcdefghijklmnopqrstuvwxyz 0123456789
★ 隷書体	田島	小林 佐藤 鈴木 高橋 山本 渡辺	★ オブチマ セミ ボールド	ABCDEFGHIJKLMNOPQRSTUVWXYZ abcdefghijklmnopqrstuvwxyz 1234567890

取付方法・メンテナンス及びクリーニング方法

標準取付図

※弊社での取り付けは、お受けしておりません。お近くの工務店等にご相談ください。

■モルタル・コンクリート・レンガ・タイル・石

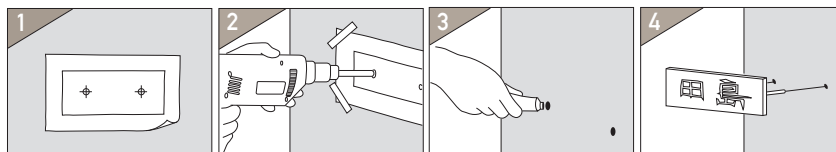

1. ボルト位置図：壁面にボルト位置図をテープで固定します。
2. ドリル穴あけ：表札・銘板についているボルト(割ピン・スタッド)よりひとまわり大きい径のドリルで穴をあけ、穴の中を掃除します。
3. コンクリートボンド・セメント：穴の中にコンクリートボンドまたは、セメントを流し込みます。
4. 固定：表札・銘板を穴へ差し込みボンドが固まるまで表札を固定します。

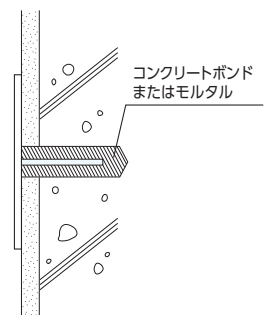

室名札

●単位:mm

RT-1

¥9,000



名札/ケント紙(グレー)
透明アクリル樹脂 2.0t
右側に160mm以上の
名札を入れるスペースが必要です。

本体/ステンレス 1.0t ヘアライン仕上
250×100×5 mm

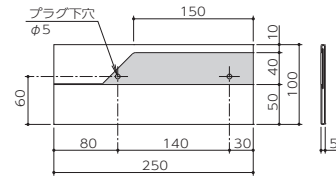

RT-2

¥8,000



名札/ケント紙(グレー)
透明アクリル樹脂 2.0t
左右どちらかに210mm以上の
名札を入れるスペースが必要です。

本体/ステンレス 1.0t ヘアライン仕上
210×110×5 mm

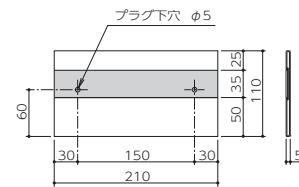

RT-4

¥8,000



名札/ケント紙(グレー)
透明アクリル樹脂 0.5t
左右どちらかに80mm以上の
名札を入れるスペースが必要です。

本体/ステンレス 1.0t ヘアライン仕上
220×110×20 mm

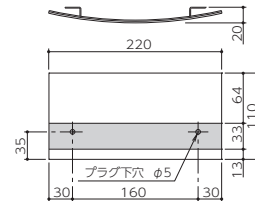

■室番号について 書体：タイムズ ニュー ローマン ボールド イタリック/文字サイズ H17mm

■名入れについて 室名札の価格に、名入れ代は含まれておりません。付属のグレーケント紙に直接お名前を書き入れるか、市販の紙を切って書き入れ、ご表示ください。当方での名入れは、ネームシートのみに対応となります。(P138 参照)

内部から取り付け出来る場合

鉄板やステンレス板等に内部から取り付ける場合、ボルトの長さを調節し、ナットを締め込んで取り付けてください。



接着の場合

平滑な石やタイル・コンクリートは接着も可能ですが、いずれも経年変化により脱落の可能性があるので確実な方法ではありません。できるだけ接着と5mm以上引かかる脚とを併用して、取り付けてください。

接着剤について

接着スปีトが速く透明度が高い速硬化型の高性能多用途接着剤、セメダイン AX-014 [スーパーX ゴールド] があります。※温度・湿度・材質により硬化時間・接着力は異なります。メーカー様のホームページにて詳細をご覧ください。



メンテナンス・クリーニング

◎ ステンレス

常に清浄に保つよう、定期的なお手入れが必要です。柔らかい布で、から拭きしてください。

汚れのひどい場合は中性洗剤を含ませた布で拭いた後、水拭きしてください。その後、から拭きして水分を完全に取除いてください。美観が保てます。

ベンジン、シンナー、みがき粉、タワシなどを使って清浄することはお避けください。変色、キズ、塗装ハクリの原因となります。

全国の官公庁舎・公共施設などで数多くの採用実績。

耐食性・耐久性に優れたステンレスを採用。

恒久的に美しさを保ちます。



INFOS

インフォス

6

掲示板

PC2	223
PC4	225
PC5	227
PC61	229
PC62	231
価格一覧表	233

大型タイプの掲示板

PC2



PC2-P



PC2-W



PC2-2P

- ◎ 1枚ガラス戸で見やすく、継目がありません。
- ◎ 強化ガラスを使用していますので安全です。
- ◎ 側面ガラスで明るく、視界が広いいため斜めからでも掲示物がよく見えます。
- ◎ 前面からガラス戸を左右に引き出すことにより、楽に掲示することができます。

■標準仕様 / 価格

本体	ステンレス 1.5t ヘアライン仕上・鏡面仕上 重量94kg (ガラス含む) H1010×W1800×D250	品番	価格 (税抜価格)
掲示板	耐水ベニヤ 樹脂シート張り (色: ライトグレー) 背面板 ステンレス 1.0t ヘアライン仕上	PC2-P	脚付 ¥1,029,000
ガラス戸	強化ガラス《正面》5.0t・《側面》4.0t 左右どちらからでも引き出し可能	PC2-2P	
錠前	オリジナル錠	PC2-W	壁付 ¥903,000
照明	LED蛍光灯 (40W 相当) 1本	<p>オリジナル錠</p>	
脚	PC2-P ステンレス 1.5t ヘアライン・鏡面仕上 W600×D150 1本 30kg PC2-2P ステンレス 1.5t ヘアライン・鏡面仕上 W75×D150 2本 24kg スチールアングル L-50×50×4.0t×φ300 2本		
掲示スペース	H803×W1704		
掲示方法	正面のガラス戸を横にスライドして掲示します ※設置場所はガラス戸をはめ込むためのサイドスペースが片側1800mm以上必要です。		

●単位: mm

PC2-P/ 脚付タイプ

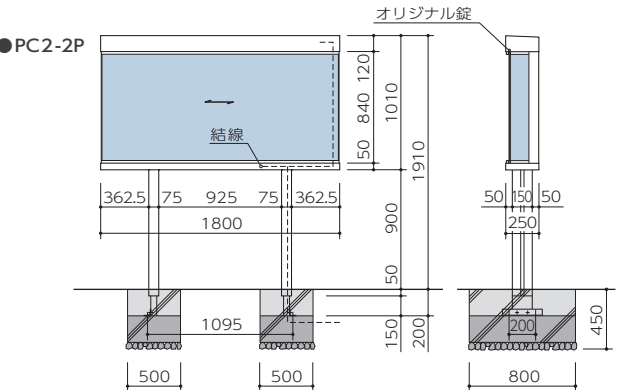
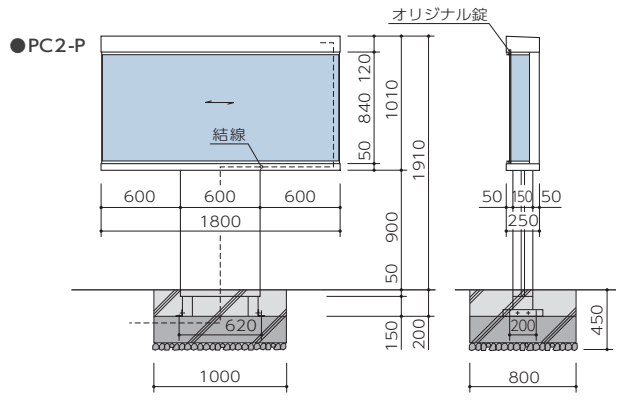

立断面

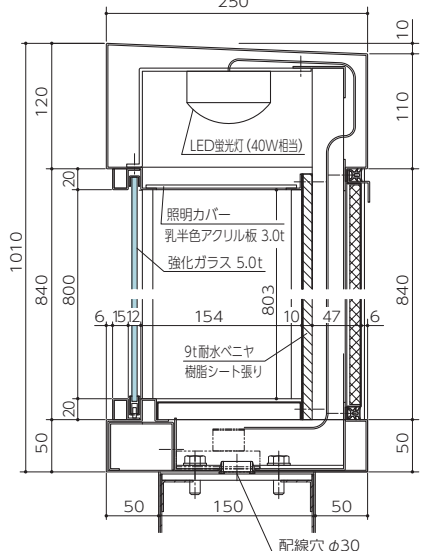

PC2-W/ 壁付タイプ

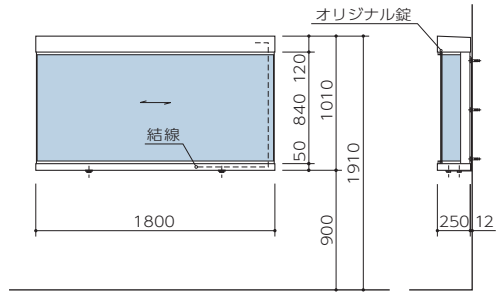

壁取付金具 (ステンレスFB6×50)

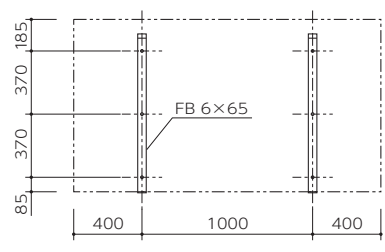

立断面

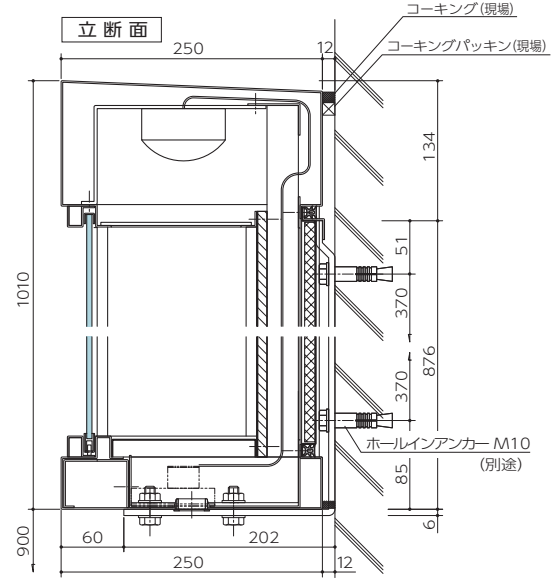

平断面

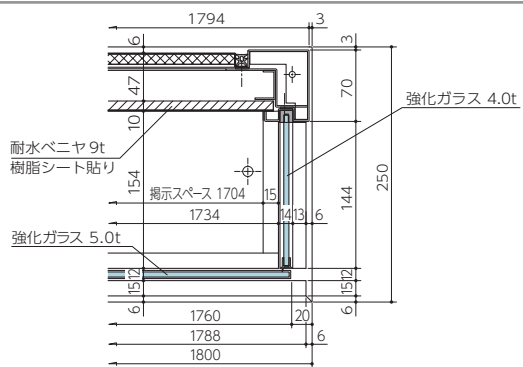

●単位: mm

掲 示 板 (屋外)

PC2

ガラス戸降下式掲示板

PC4



PC4-P



PC4-W

- ◎ 1枚ガラス戸で見やすく、継目がありません。
- ◎ ガラス戸を下に降ろすことにより、左右に開閉スペースがなくても楽に掲示することができます。
- ◎ 強化ガラスを使用していますので安全です。

■標準仕様 / 価格

本体	ステンレス 1.5t ヘアライン仕上・鏡面仕上 重量85kg (ガラス含む) H1050×W1400×D200	品番	価格 (税抜価格)	
掲示板	耐水ベニヤ 樹脂シート張り (色: ライトグレー) 背面板 ステンレス 1.0t ヘアライン仕上			
ガラス戸	強化ガラス 4.0t 上下スライド装置付	PC4-P	脚付	¥924,000
錠前	オリジナル錠	PC4-W	壁付	¥798,000
照明	LED蛍光灯 (40W 相当) 1本	 <p>オリジナル錠</p>		
脚	ステンレス 1.5t ヘアライン・鏡面仕上 W400×D130 1本 27kg スチールアングル L-50×50×4.0t×φ300 2本			
掲示スペース	H810×W1308			
掲示方法	正面のガラス戸を下げて掲示します			

●単位:mm

シンプルでコンパクトな掲示板

PC5



PC5-2P



PC5-W

- ◎ 1枚ガラス戸で掲示物が見やすいシンプルな掲示板です。
- ◎ 奥行75mmで場所を選ばず、どこにでも設置可能です。

■標準仕様 / 価格

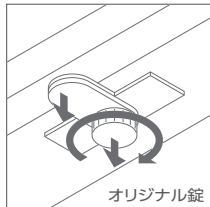
本体	ステンレス 1.2t ヘアライン仕上 重量31kg (ガラス含む) H950×W1200×D75	品番		価格 (税抜価格)
掲示板	耐水ベニヤ 樹脂シート張り (色: ライトグレー) 背面板 化粧鋼板張り	PC5-2P	脚付	¥336,000
ガラス戸	強化ガラス 4.0t H917×W1190 左右どちらからでも引き出し可能	PC5-W	壁付	¥284,000
錠前	オリジナル錠 (ネジ込ストッパー)	 <p>オリジナル錠</p>		
脚	ステンレス 1.5t ヘアライン仕上 W25×D50 2本 スチールプレート 150×50×6			
掲示スペース	H876×W1130			
掲示方法	正面のガラス戸を左右に引き出して、片側ずつ掲示します。 ※設置場所はガラス戸をはめ込むためのサイドスペースが片側1800mm以上必要です。			

●単位:mm

PC5-2P/ 脚付タイプ

日本郵政 品番 B-5-1

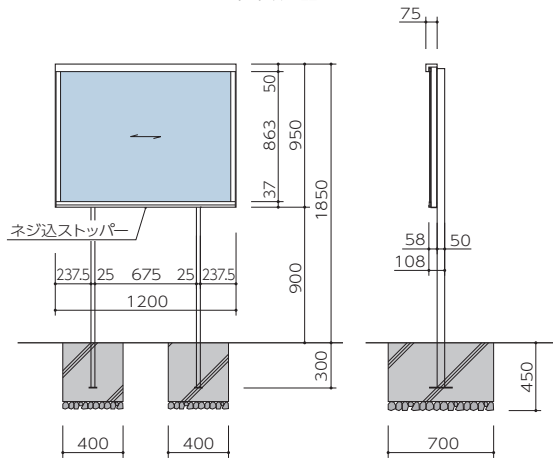

立断面

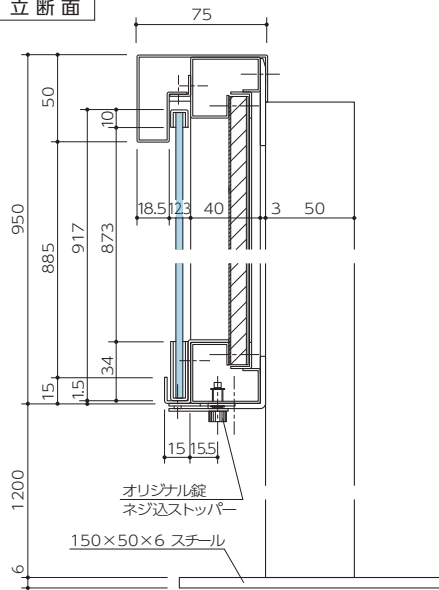

PC5-W/ 壁付タイプ

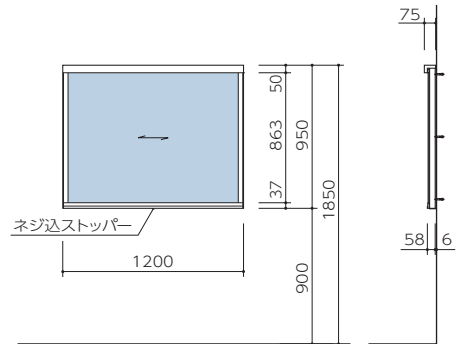

壁取付金具 (ステンレス FB3x38)

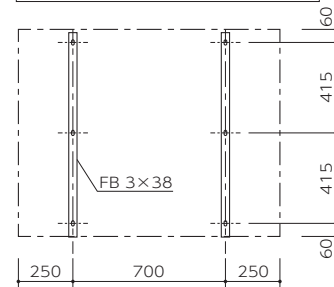

立断面

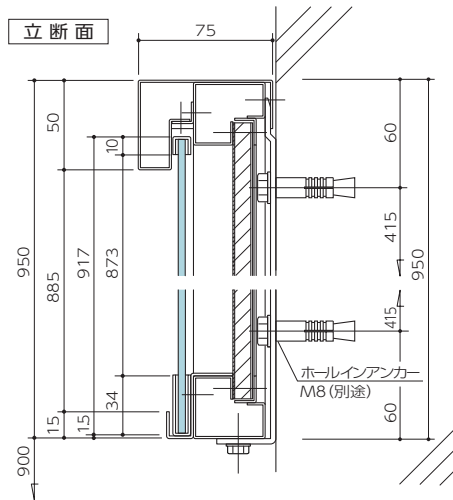

平断面

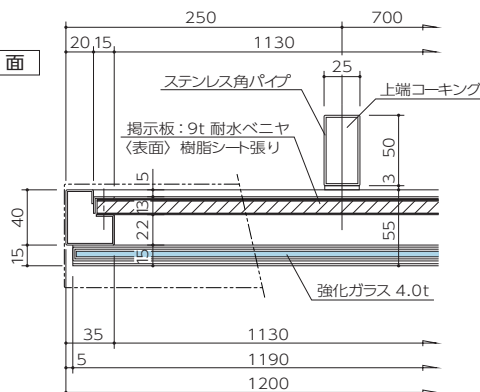

●単位:mm

エントランスに最適な掲示板(アクリルカバー付)

PC61



- ◎省スペースを考えた薄型設計のため取り付け場所を選びません。(屋内用)
- ◎複雑な機構を省き、故障がなく取り扱いが容易です。
- ◎アクリル板は楽に外せますので、ポスターの貼り替えが容易です。
- ◎掲示物をひきたたせるシンプルなデザインです。
- ◎アクリル板が掲示物をゴミ・チリから守ります。

■標準仕様 / 価格

本 体	ステンレス 0.8t ヘアライン仕上	品 番	壁 付 (ヨコ型)	価格 (税抜価格)	
	PC61-XS H600×W900×D41 重量 6.3kg			PC61-XS	¥89,000
	PC61-XR H640×W900×D41 重量 6.9kg			PC61-XR	¥101,000
	PC61-YS H900×W600×D41 重量 6.0kg			PC61-YS	¥89,000
PC61-YR H940×W600×D41 重量 6.5kg		PC61-YR	壁 付 (タテ型)	¥101,000	
掲示版	耐水ベニヤ 5.5t 〈表面〉樹脂シート張り (色:ライトグレー) 〈裏面〉化粧紙張り	※文字は、オプションです。 (カッティングシート / 文字: H35mm)			
アクリル板	透明アクリル板 3.0t	<div style="border: 1px solid black; padding: 2px; display: inline-block;">INFORMATION</div> ¥1,500			
掲示スペース	PC61-XS PC61-XR H510×W880 PC61-YS PC61-YR H810×W580				
掲示方法	正面のアクリル板を上へ持ち上げ、手前に少し引き、 下へ降ろして取り外し掲示します。				

●単位:mm

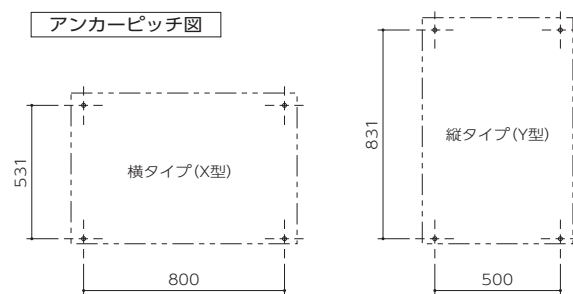
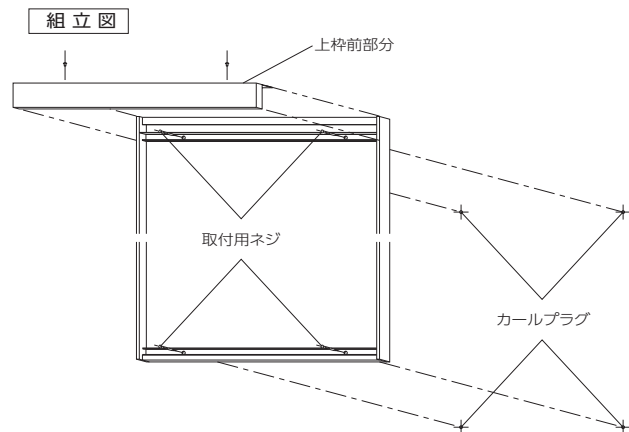
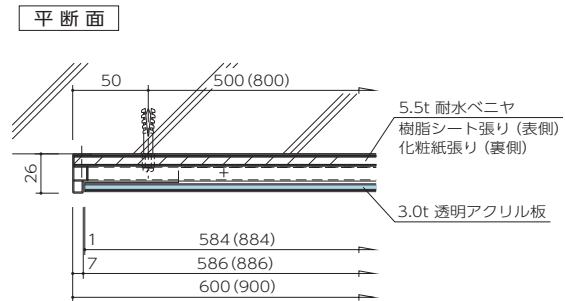
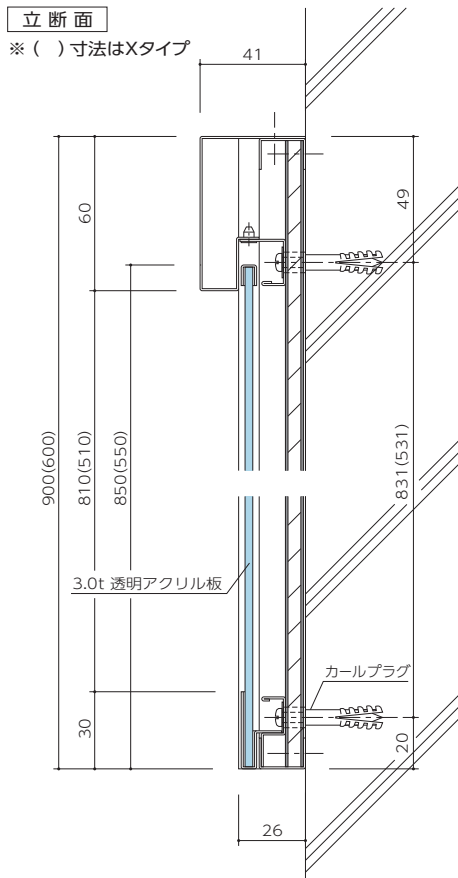
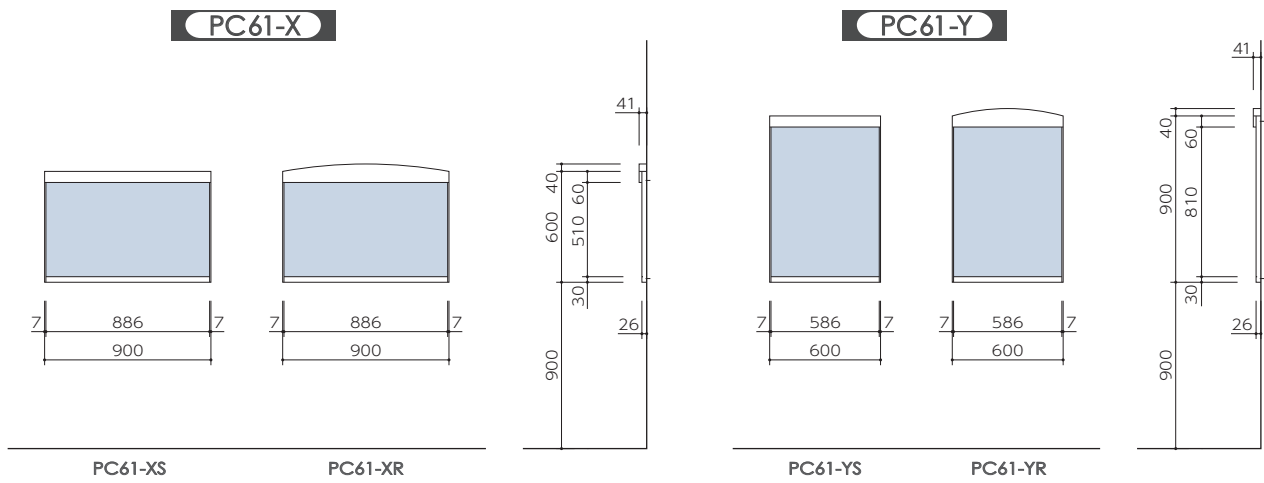

●単位:mm

掲
示
板
(
屋
内)

PC61

エントランスに最適な掲示板(屋内用)

PC62

受注生産品

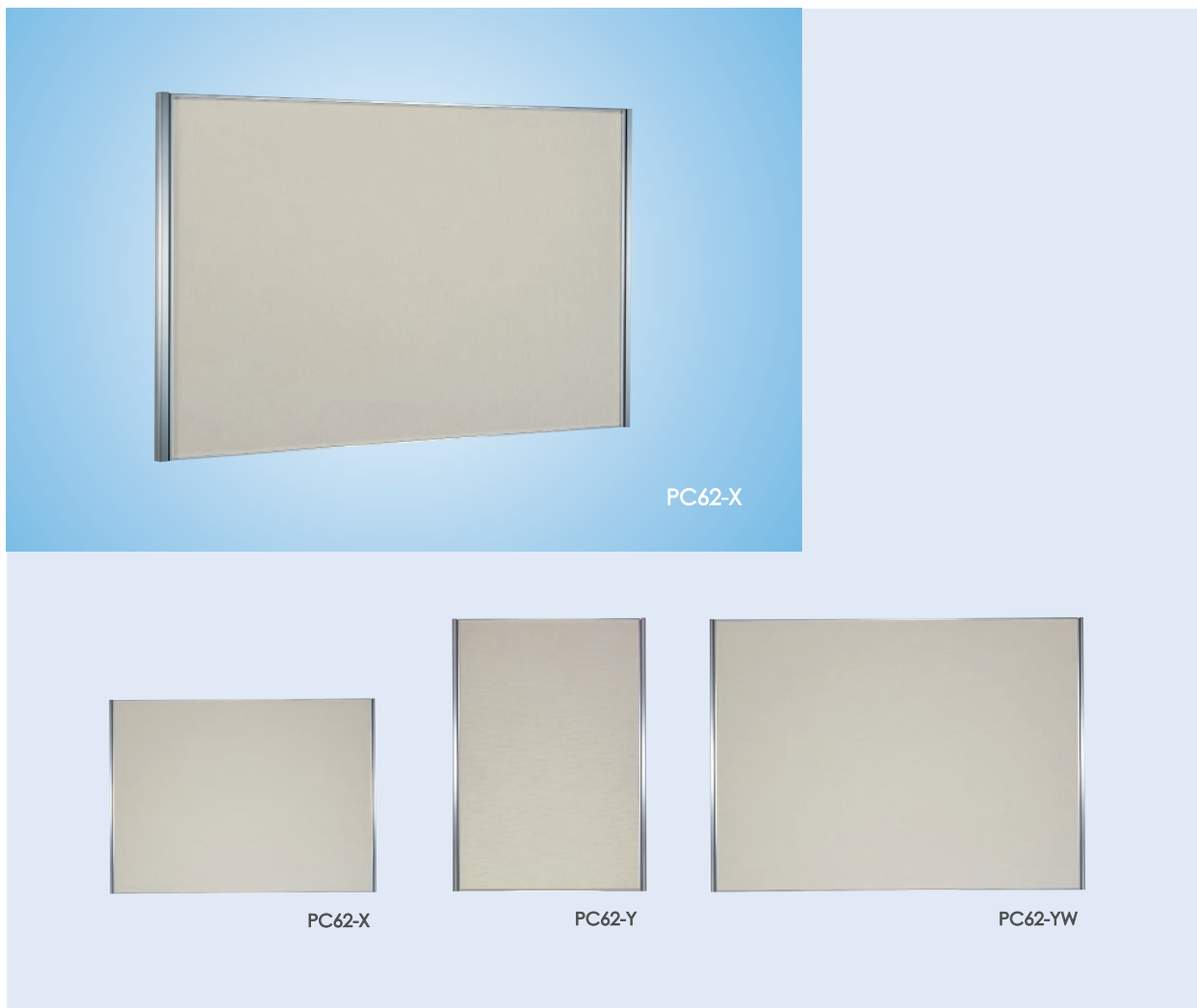

◎シャープなステンレスフレームで掲示物を引き立たせます。

◎耐候性に優れたステンレスを使用しているため、メンテナンスフリーで長期間ご利用いただけます。

■標準仕様 / 価格

■受注生産

縦 枠	ステンレス 0.8t ヘアライン仕上	品 番	価 格 (税抜価格)
四 方 枠	ステンレス 1.0t 鏡面仕上 PC62-X : H603×W940 / PC62-Y : H903×W640 重量4.5kg PC62-YW : H903×W1240 重量9.0kg	PC62-X	¥76,000
掲 示 板	耐水ベニヤ 5.5t 〈表面〉樹脂シート張り (色:アイボリー) 〈裏面〉化粧紙張り	PC62-Y	¥76,000
掲示スペース	PC62-X : H589×W889 / PC62-Y : H889×W589 PC62-YW : H889×W1189	PC62-YW	¥103,000

●単位:mm

PC62-X

PC62-Y

PC62-YW

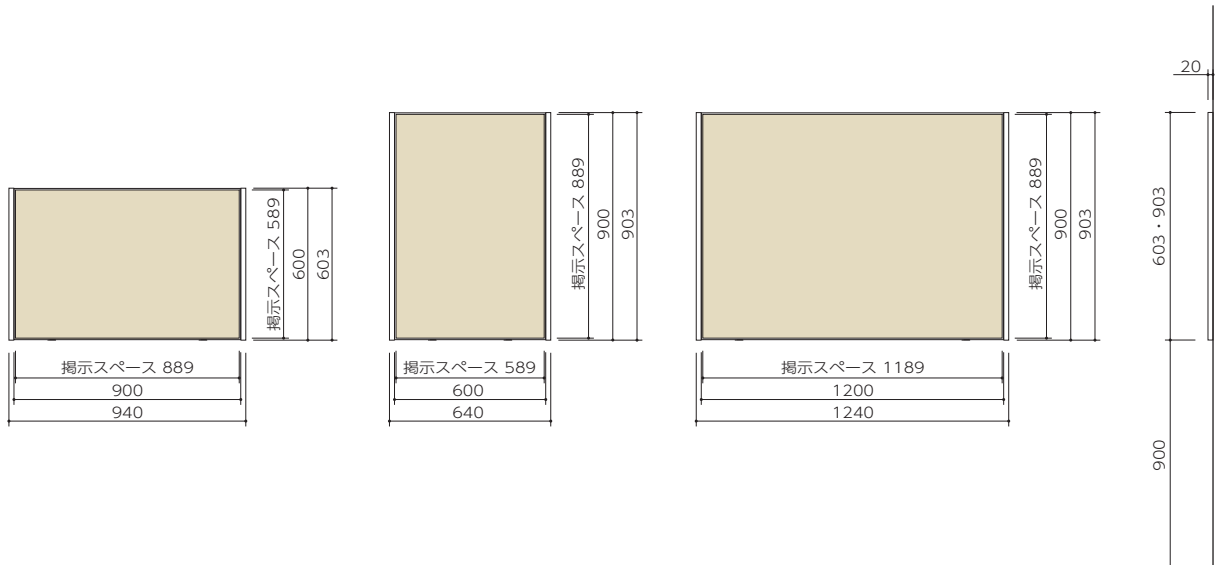

掲示板(屋内)

立断面

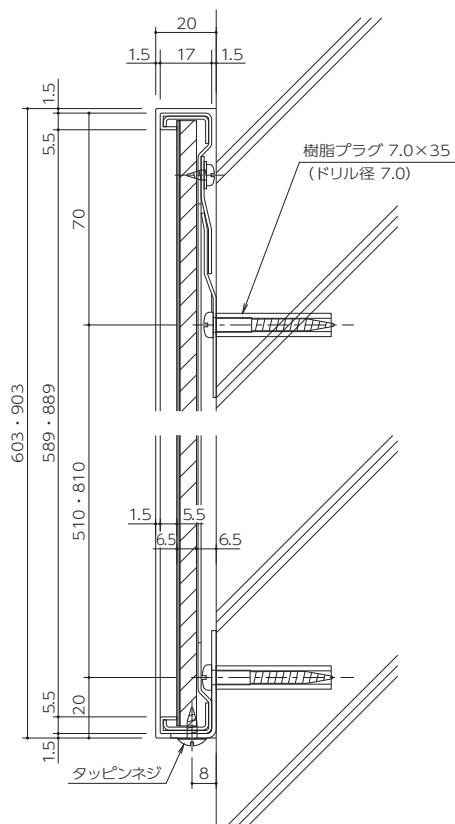

平断面

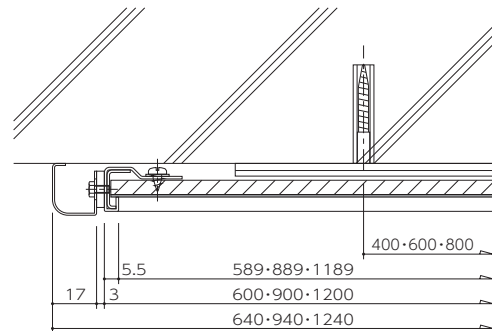

アンカーピッチ図

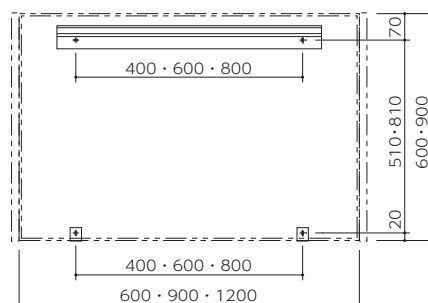

●単位:mm

PC62

INFOS タジマポスターケース価格一覧表

型 式	品 番	価 格 (税抜価格)	備 考
PC2 型	PC2-P	1,029,000	独立1本脚
	PC2-2P	1,019,000	独立2本脚
	PC2-W	903,000	壁付
PC4 型	PC4-P	924,000	独立1本脚
	PC4-W	798,000	壁付
PC5 型	PC5-2P	336,000	独立2本脚
	PC5-W	284,000	壁付
PC61 型	PC61-XS	89,000	屋内壁付 横型
	PC61-XR	101,000	
	PC61-YS	89,000	屋内壁付 縦型
	PC61-YR	101,000	
PC62 型	PC62-X	76,000	屋内壁付 横型
	PC62-Y	76,000	屋内壁付 縦型
	PC62-YW	103,000	屋内壁付 横型(大)

※本書の希望小売価格には、消費税・運搬費・取付費・脚の基礎ボルト代は含まれておりません。別途ご配慮ください。

ステンレスについて

ステンレスは英語名でStainless Steelと表記され、直訳すると「ステンレス鋼」となり、これが日本での正式名称です。ステンレス鋼は含有されるクロム（Cr）が酸素と結びつき、表面に自己再生可能な薄く緻密な保護被膜（酸化被膜）を形成し、この保護被膜が外部の腐食要因から保護します。

お手入れ

ステンレスは定期的にお手入れをする必要があります。



特に工場地帯で煤や鉄粉が付着しやすい場所や、海岸が近く潮風にさらされている場所ではお手入れをおこたるとさびを誘発し、「もらいさび」を起こします。一般の場所であっても常に清浄に保つよう、定期的なお手入れが必要です。柔らかい布で、から拭きしてください。汚れのひどい場合は中性洗剤を含ませた布で拭いた後、水拭きしてください。その後、から拭きして水分を完全に除去してください。ベンジン、シンナー、みがき粉、タワシなどを使って清浄することは避けください。変色、キズ、塗装ハクリの原因となります。

●清掃回数の目安

(1年あたりの回数)

材質	環境	海岸地帯	工業地帯	市街地	田園地帯
ステンレス(素地)		10~20	6~10	4~8	2~4



- 
注意 海岸地帯、工業地帯などの環境では比較的早くサビが発生し、台風通過時には内陸部まで海岸地帯同様の塩害が発生することがあります。このような場合は、サビが発生する前にこまめにお手入れ（清掃）する必要があります。
- 
注意 製品の細部までお手入れされる場合は、板金製のため手を切る恐れがありますので、必ずゴム手袋などで手を保護するようにしてください。

ステンレス製品のサビについて

ステンレスが腐食に対して強いのは、表面に独特の保護皮膜が形成されるからです。この皮膜は空気中の酸素が触れている間は優れた耐食性を示す性質を持っていますが、ステンレスの表面が汚れてくると、酸素との接触が妨げられるのでサビが発生することがあります。従って、ステンレスは決して「サビない」ものではなく、むしろ「サビにくい」金属と言えます。一旦発生したサビは落とすことが難しいので、ステンレスの汚れに注意して日頃からこまめにお手入れをしてください。サビの発生を防ぐことができます。

塩害について

近年、塩害による被害が多く報告されています。塩害とは、塩分を含む風や雨・汚れなどが金属に付着することにより、腐食によって錆が発生する被害のことです。このような塩害被害は、一般的には塩害地域と呼ばれる海沿いの地域で多く発生しますが、海岸からの距離以外に風向き・強さなどの地域性および周囲の地形や建物の配置などの立地条件にも影響を受けるため、海岸線から遠く離れた内陸部にもその影響が及ぶことがあります。以上のことから、商品選定の際には、既存の周辺諸設備の発錆状況なども十分考慮していただくことを推奨します。

クリーンメイク

金属・ガラスクリーナー

汚れのひどいステンレス・窓ガラス・焼付塗装面のフリーニングに！



クリーンメイク

¥1,400（税抜）

品名：ステンレス・ガラス用磨き剤
 正味量：320g
 成分：研磨材（6%ケイ酸アルミニウム系鉱物）
 界面活性剤 有機溶剤 シリコーン

用途

鏡面仕上げのステンレスサッシ・壁面パネル・焼付塗装仕上げのパネルやガラスの表面をキズつけずに、手垢・水垢を磨いて落とし素材の輝きを取り戻します。平らで滑らかな面にご使用ください。凸凹な面（エッチング・ヘアライン仕上）に使用すると拭き取りむらの起こる場合があります。

使用方法

- 容器ごとよく振ってから、柔らかい布につけて汚れを落としながら塗り広げてください。
- 乾いてから柔らかい乾布でよく拭き取ってください。

使用上の注意

- 用途以外には使用しないでください。
- 幼児の手の届くところに置かないでください。
- 皮膚の弱い人は研磨材による摩擦でかぶれる恐れがあります。保護手袋をご使用ください。

応急処置

- 万一飲み込んだ場合は、水で口の中をよく洗い直ちに医師の診断を受けてください。
- 万一目に入った場合は、こすらずに直ちに水で十分に洗い流してください。

注意していただきたいこと

郵便受箱

- 取り出しのスペースを充分にとってください。

正面から扉の開閉操作が充分に行える場所へ設置してください。側面や片手でしか操作できない場所には設置しないでください。扉に挟まれたり、擦過傷を負うなど危険です。

- 危険な高さに設置しないでください。

製品の扉や下部に頭が当たったり、製品につまづくような場所や高さに設置しないでください。

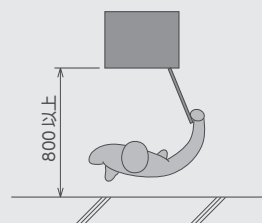

- 扉の開閉音が壁を伝わり騒音になる場合があります。出来るだけ居室から離れた場所へご設置ください。

- 壁付・壁埋込み以外の方法で取り付けしないでください。

製品の裏面が露出する取付け（ポールや棚への取付け等）をすると裏板でケガをする場合があります。また、取付強度も不足し、危険です。指定以外の方法で取り付ける場合は、設置場所の強度に充分留意する必要があります。本体のみでは十分な取付強度は得られませんのでご注意ください。ユニットタイプ付属の取付ビス・アンカーはコンクリート壁への集合取付用です。コンクリート壁以外や1台または1段で取り付ける場合は別途、補強が必要です。



- 完全な防水性能はありません。(屋外/防雨タイプ)

強い風雨や郵便物の投入が不完全な場合に雨水が浸入します。できるだけ雨がかりの少ない軒下等の場所に設置してください。

- 本体に「ねじれ」が生じると扉や錠前の故障の原因となりますので、注意して取り付けてください。

- 内・外装工事がある場合は製品に養生を施してください。

特にタイルの洗浄液や工事による鉄の削屑が付着しないようご注意ください。

製品の取り付け、据え付け後、内・外装工事を行う場合は、製品の養生を必ず行ってください。工事によるチリ・ホコリ・洗浄液等が錠前に影響を与え作動異常をおこしたり、ステンレスに付着したままにしておくと、もらいさびをおこします。

マンションプレートシステム

- ▲^{注意} ぶら下がったり、足を掛けしないでください

新聞受けを他の用途にご使用にならないでください。
特にホルダーにぶら下がったり、足を掛けたり、重量物を下げたり、ロープなどをかけたりすると破損することがあり、大変危険です。

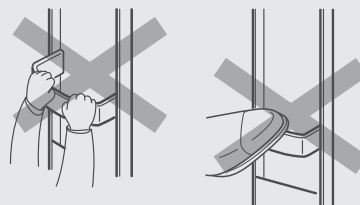

- 新聞をつめ込みすぎたり、長期間放置したりしないでください

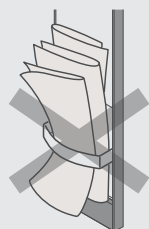

宅配ボックス・多機能ボックス

⚠️ 注意 荷物の出し入れのスペースが十分取れる場所にご設置ください

荷物の出し入れのスペースが狭いと無理な姿勢で出し入れすることになり、怪我をする恐れがあります。左手の方向にスペースが十分に取れる場所にご設置ください。

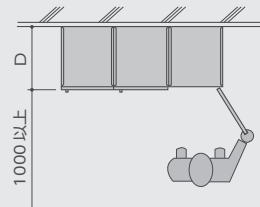

⚠️ 注意 子どもの遊びにご注意ください

子供の遊びにご注意ください。宅配ボックスの中に閉じ込められると危険です。また扉にぶらさがったりすると、扉が変形したり破損することもあり危険です。事故のないよう十分ご注意ください。子どもが遊ぶような場所を避け、なるべく住民の方や管理人の方の目が届く範囲の場所にご設置ください。

● 定期点検・運営管理が必要です

定期的に内容物や錠前を点検する必要があります。空箱で施錠されている場合や長期滞留物、不適合と思われる物が入っている場合は、内容物の別途保管、場合により開梱・廃棄などの処置も必要です。

● 内容物に対する保証は一切ありません

本製品は基本的には管理人(管理責任者)の方が不在宅宛の各種通常配達小荷物の代理受け取りとして介在し、管理人(管理責任者)の方に代って短期間荷物を留置き、不在宅に受け渡すためのものです。危険物や現金、有価証券、貴金属、宝石等の貴重品、生鮮食品等腐敗の恐れがあるもの、重要な荷物の保管には適しませんので、十分ご注意ください。また、配達員の操作ミスや本製品の故障の有無にかかわらず、どのような条件であっても内容物に対する盗難あるいは紛失、損傷等の当社での補償は一切致しかねますので、ご了承ください。

掲示板

施工上のご注意

- ・ 商品の施工については必ず取付・取扱説明書に従ってください。
- ・ 施工完了後に取付・取扱説明書を必ず施主の方にお渡しください。
- ・ 基礎は当社指定以上の寸法にしてください。
- ・ 電気配線工事を伴う商品の配線工事は、必ず電気工事店にご依頼ください。
- ・ 照明の配線工事には必ずD種接地工を行い、電源供給には漏電ブレーカーを介してください。
- ・ みだりに改造・分解・仕様変更をしないでください。
- ・ 取付用のホールインアンカーは別途となりますので、ご注意ください。

使用上のご注意

● ガラス戸を引き過ぎないでください

1枚ガラス戸タイプは2/3以上引き出しますと、落下する恐れがあります。掲示をするときは必ず左右にガラスを引きながら作業してください。ガラス戸を開けて掲示するタイプは、強風にあおられてガラス戸が破損する恐れがありますので、強風が吹いているときなどにガラス戸を開ける際は十分ご注意ください。

⚠️ 注意 掲示作業が終了した後での鍵の掛け忘れにご注意ください。

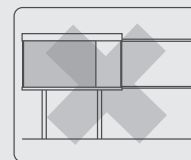

● 掲示物は画鋲で止めてください

画鋲などを金槌などでたたいて止めないでください。集中的に強い力が掲示板に加わると破損する場合があります。掲示板にネジ、クギなどの使用もできるだけお避けください。セロハンテープなどの使用もテープが剥離したり、掲示板が汚れる場合がありますのでお薦めできません。

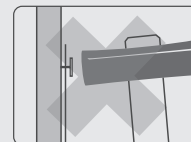

● LED照明について (PC2・PC4)

照明器具のお手入れ・交換の際は必ず電源を切ってから行ってください。

廃番商品のお知らせ

平素は、弊社商品をご愛用頂きまして、誠にありがとうございます。

さて、長年ご愛顧いただきました下記商品につきまして、在庫限り生産終了となりますのでご確認ください。

誠に恐縮ではございますが、ご理解賜りますようお願い申し上げます。

今後ともお客様にご満足いただける製品をお届けするよう尽力してまいりますので、何卒よろしくようお願い申し上げます。

●廃番のお知らせ

商品種類		商品名(品番)	商品詳細
メールボックス 郵便受箱	集合住宅用 [前入前出]	MX-6	ダイキャスト製扉の薄型ユニットタイプ 生産終了
	戸建住宅用	MX303FT	集合住宅用（壁面直付・集合用連結穴付） 生産終了
		MX303BT	集合住宅用（壁面直付・集合用連結穴付） 生産終了
		MX303SP	戸建住宅用（ポールタイプ） 生産終了
		MX303ST	集合住宅用（壁面直付・集合用連結穴付）
		PK-1・PK-2・PK-3	シューター（ポストぐちタイプ）
		PK-IB 01	シューター（内掛け箱）
プレイテム マンションプレートシステム	ドアフレンド H	埋込型（子機面付） 生産終了	
	ドアフレンド M-H	露出型 生産終了	
	スリムポーチ N	セパレート型（新聞受） 生産終了	
簡易鍵管理箱 キーボックス	Type S	簡易鍵管理箱	
	Type M	簡易鍵管理箱	

後継機種

生産終了商品のお知らせ／後継機種

切替時期	商品種類	生産終了機種	後継機種
2019/4	MAILBOX	MX-40L	----
		MX-43L	----
	PLATEM	IT	----
2020/4	MAILBOX	MX-8	MX-8e-2, MX-8e-3
		MX-8-4	MX-8e-2, MX-8e-3
		MX-8HL-4	MX-8e-2, MX-8e-3
		MX-19	----
		MX-47	MX-92-36FBY
		MX-47-5	MX-92-36FBY
		MX-48-4	----
		MX-49-4	MX-92-36FBY
		MX-49-4-5	MX-92-36FBY
		MX-90B	MX-92-28FBY
		MX-90W	MX-92-28FBY
		MX-305	----
		F1001-4	F1001-2, F1001-3
		F3001-4	F3054Y
		F3002-4	F3002-2, F3002-3
		F3049-4	F3049-2, F3049-3
		F3049-4-5	F3049-2-5, F3049-3-5
		MX-201	----
		MX-303F (G)	MX-303F-HL
		MX-303B (G)	MX-303B-HL
		MX-303S (G)	MX-303S-HL
	MX-303A (G)	MX-303A (S) (B)	
	MULTIBOX	GX36	GX36R, GX36K
	FUNCTIONBOX	FX-CB40-HL	FX-CB936-HL
		FX-CB47-HL	FX-CB936-HL
		FX-RB40-HL	FX-RB936-HL
	PLATEM	UP-1H	スリムポーチT
		UP-1LH	----
	PersonalBOX	PX-1-2H	PX-3-2D
		PX-1-3H	PX-3-3D
	SIGNAS	RT-3	RT-1, RT-2
		NT-951-962	----
		NT-901-914	----
		NT-201	----
		NT-202	----
	INFOS	PC1	----
PCP-7-5・7		----	
PCP-7-6・8		----	
PCP-7-25		----	
2021/6	MAILBOX	MX-4	MX-40
		MX-41	MX-92-28FBY
		MX-41-5	F3049-2-5, F3049-3-5
		MX-48-2	----
		MX-48-3	----
		MX-49-2	F3049-2
		MX-49-3	F3049-3
		MX-49-2-5	F3049-2-5
		MX-49-3-5	F3049-3-5
		MX-55	MX-92-28FBY
		MX-55B	MX-92-28FBY
		MX-55-5	MX-92-28FBY
		MX-55B-5	MX-92-28FBY
		MX-301-2	----
		MX-301-3	----
	MX-301-4	----	
NEWSBOX	NPX-2	----	
2022/4	MAILBOX	MX-3	MX-20
		MX-18-4	MX-18-2, MX-18-3
		MX-44.45.46	MX-44HL.45HL.46HL
		MX-90	F3002
		F1053T-4	F1053T-2, F1053T-3
F1053Y-4	F1053Y-2, F1053Y-3		

切替時期	商品種類	生産終了機種	後継機種
2022/4	MAILBOX	F3001-2	MX-91-36FBY-2
		F3001-3	MX-91-36FBY-3
		F3054T-4	F3054T-2, F3054T-3
		F3054Y-4	MX-91-36FBY-2, MX-91-36FBY-3
		MX-303FP	MX-303FP-HL
		MX-303FW	MX-303FW-HL
		MX-303BP	MX-303BP-HL
		MX-303BW	MX-303BW-HL
		MX-303SP	MX-303SP-HL
		MX-303SW	MX-303SW-HL
	FUNCTIONBOX	FX-CF-HL	FX-CF936
		FX-RF-HL	FX-RF936
	NEWSBOX	FX-CB-HL	FX-CB936
		FX-RB-HL	FX-RB936
PersonalBOX	NPX-4	----	
	PX-2-2H	PX-3-2D	
SIGNAS	PX-2-3H	PX-3-3D	
	NT-305	----	
	NT-315	----	
	NT-325	----	
	NT-335	----	
	NT-345	----	
2023/4	MAILBOX	MX-8-2	MX-8e-2HL
		MX-8-3	MX-8e-3HL
		MX-8-2HL	MX-8e-2HL
		MX-8-3HL	MX-8e-3HL
		MX-60	----
	MULTIBOX	GX36R-24-D28-HL	GX36R-24-D34-HL
		GX36R-30N-D28-HL	GX36R-30N-D34-HL
		GX36R-30-D28-HL	GX36R-30-D34-HL
		GX36R-36N-D28-HL	GX36R-36N-D34-HL
		GX36R-36-D28-HL	GX36R-36-D34-HL
GX36R-60N-D28-HL		GX36R-60N-D34-HL	
GX36R-60-D28-HL		GX36R-60-D34-HL	
GX36R-24-D28-W		GX36R-24-D34-W	
GX36R-30N-D28-W		GX36R-30N-D34-W	
GX36R-30-D28-W		GX36R-30-D34-W	
GX36R-36N-D28-W		GX36R-36N-D34-W	
GX36R-36-D28-W		GX36R-36-D34-W	
GX36R-60N-D28-W		GX36R-60N-D34-W	
GX36R-60-D28-W		GX36R-60-D34-W	
GX36R-24-D28-B		GX36R-24-D34-B	
GX36R-30N-D28-B	GX36R-30N-D34-B		
GX36R-30-D28-B	GX36R-30-D34-B		
GX36R-36N-D28-B	GX36R-36N-D34-B		
GX36R-36-D28-B	GX36R-36-D34-B		
GX36R-60N-D28-B	GX36R-60N-D34-B		
GX36R-60-D28-B	GX36R-60-D34-B		
ステンレス巾木 (D28用)	ステンレス巾木 (D34用)		
PLATEM	AP-S	スリムポーチS	
	AP-SL	----	
	AP-1	スリムポーチT	
	AP-1L	----	
2024/3	SIGNAS	ST-01	----
		ST-02	----
		ST-03	----
		NT-1~NT-5	----
		NT-6・NT-7	----
		NT-8	----
		NT-401~NT-407	----
		GXC-8	----
	MULTIBOX	GX-5	----
		FX-UFR	----
2025/10	MAILBOX	MX-6	MX-16
		MX-303FT	MX-303F
		MX-303BT	MX-303B
	PLATEM	MX-303SP	MX-303SW
		ドアフレンド H	スリムポーチ-T
ドアフレンド M-H	----		
スリムポーチ-N	スリムポーチ-T		

索引／品番

新商品 GMX-2 / P005

近日発売予定 GXB28 / P007

注目商品 FU-1・FU-2 / P009

郵便受箱

集合住宅用 前入前出

GMX-1	P037
スペース 28	P039
MX-2	P041
MX-5	P043
MX-7	P045
MX-8e	P047
MX-11e	P049
MX-12e	P049
MX-13e	P049
MX-14e	P049
MX-16	P053
MX-17	P055
MX-18	P057
MX-20	P059
MX-20e	P061
MX-68	P063
MX-91FF	P065
MX-92FF	P067
MX-310T	P071
MX-302	P073
MX-304	P075
F1001	P077
F1053	P079

集合住宅用 前入後出

MX-40	P083
MX-43	P085
MX-43-S	P087
MX-44HL	P089
MX-45HL	P089
MX-46HL	P089
MX-63F	P091
MX-63FY	P091
MX-91FBU	P093
MX-91FBY	P095
MX-92FBU	P099
MX-92FBY	P101
F3002	P105
F3049	P107
F3049-S	P109
F3054	P111

戸建住宅用

MX-101	P121
MX-102	P123
MX-303F	P125
MX-303B	P127
MX-303S	P129
MX-303A	P131
PK シューター	P133

多機能ボックス

FX-C・FX-R	P113
FX-CF・FX-RF 図面	P115
FX-CB・FX-RB 図面	P117

宅配ボックス

機械式

GX36K	P149
GX36K 図面	P151
GX36R	P153
GX36R 図面	P155
GXC	P157
GXC 図面	P159
FX-UF	P161
FX-UF 図面	P163
GX-DW	P165
GX-DW 図面	P167
GXE	P169
GXE 図面	P171
TAKURO	P173
TAKURO 機能・操作	P175
GXH-5	P177
GXH-5 機能・操作	P179

電気式

TR-30/40/50/60	P191
TR-400/TR-500	P193
TR-M300/TR-M400	P195
DS series	P197

マンションプレートシステム

スリムポーチ	P205
スリムポーチ 図面	P207

個人用小物入れ

PX-3	P211
PX-3-D	P211
キーボックス	P214

掲示板

PC2	P223
PC4	P225
PC5	P227
PC61	P229
PC62	P231
クリーンメイク	P234

銘板・表札

銘板

ST-11	P217
ST-12	P217
ST-13	P217
ST-14	P217
ST-31	P217

表札

NT-101	P218
NT-111	P218
NT-121	P218
NT-102	P218
NT-112	P218
NT-103	P218
NT-113	P218
NT-123	P218
NT-133	P218
NT-104	P218
NT-114	P218
NT-124	P218
NT-134	P218
NT-105	P218

室名札

RT-1	P220
RT-2	P220
RT-4	P220

お問合せ先 ご案内

製品に関するお問い合わせ

■ 本 社 〒170-0005 東京都豊島区南大塚 1-1-4 鈴木シャッター本社ビル 1F

営 業 課	TEL 03-5977-1761	FAX 03-5977-1762
特 販 課	TEL 03-5977-1767	FAX 03-5977-1762
市 場 開 発 課	TEL 03-5977-1757	FAX 03-5977-1766

■ 営 業 所

横 浜 営 業 所	〒222-0033	横浜市港北区新横浜 2-5-5 (住友不動産新横浜ビル)
		TEL 045-470-5388 FAX 045-473-0207
名 古 屋 営 業 所	〒461-0011	名古屋市東区白壁 2-4-8
		TEL 052-955-3807 FAX 052-955-3887
大 阪 営 業 所	〒532-0011	大阪市淀川区西中島 5-5-15 (新大阪セントラルタワー)
		TEL 06-6305-3300 FAX 06-6305-3320
福 岡 営 業 所	〒816-0912	福岡県大野城市御笠川 4-13-1 (三和シャッター福岡事務所ビル)
		TEL 092-504-4475 FAX 092-504-4482

修理に関するお問い合わせ

■ サービス課 : TEL 03-5977-1765 FAX 03-5977-1766

受付時間：平日9：00～12：00 / 13：00～17：00 (土・日・祝祭日は休ませて頂きます)

リフォームに関するお問い合わせ

■ リフォーム課 : TEL 03-5977-1768 FAX 03-5977-1766

本社案内図



WEBサイトのご紹介

- 新製品の紹介と製品に関する情報をご覧頂けます。

- 製品図面・説明書のダウンロードが可能です。

<https://www.metalwork.co.jp>



- ネットショッピングでは、錠前1個から購入できます。

<https://www.metalwork.co.jp/mes/>



製品保証について

1. 保証期間 竣工引渡日から2年間
2. 保証規定 保証期間内に製造上に起因する故障が本製品に認められた場合、無償で修理致します。
なお次の場合は保証期間中でも「有償修理」と致します。

- (1) 取り扱い上の不注意や誤ったご使用方法、適切な維持管理をして頂けなかったことによる故障、及び損傷。
- (2) 取付説明書に基づかない施工、専門業者以外による移動・分解などに起因する不具合。
- (3) 建築躯体の変形など本製品以外の不具合に起因する故障、及び損傷。
- (4) 塗装の色あせなどの経年変化、または使用に伴う摩耗などにより生じる外観上の現象。
- (5) 海岸付近、温泉地などの地域における腐食性の空気環境に起因する不具合。
- (6) ねずみ、昆虫などの動物の行為に起因する不具合。
- (7) 火災・爆発などの事故、落雷・地震・噴火・水害その他天災地変または戦争・暴動などの破壊行為による故障、及び損傷。

- 保証規定は日本国内においてのみ有効です。

離島及び離島に準ずる遠隔地への出張修理の場合は、出張に要する実費を申し受けることがあります。

- 商品の保証書・説明書は、必ず保管してください。



ステンレスは80%以上がリサイクルされる環境にやさしい資源循環型リサイクリング製品です。

- 本書に収録したものはすべて当社に著作権の存するものですから、無断の複製はかたくお断りします。
- 商品改良のため仕様・外観は予告なしに変更することがありますのでご了承ください。
- 商品の色は印刷により多少異なる場合がありますのでご了承ください。
- このカタログの記載内容は販売店にご相談ください。もし、販売店でおわかりにならない場合にはお近くの弊社営業所におたずねください。

取扱店



<https://www.metalwork.co.jp>

