

MX-11e

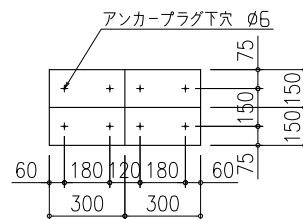

MX-12e

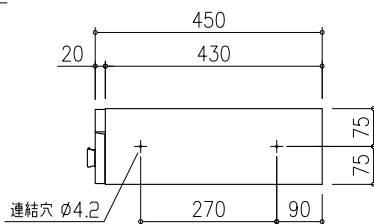
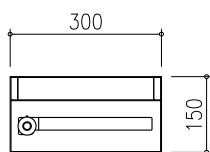
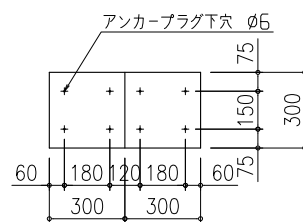
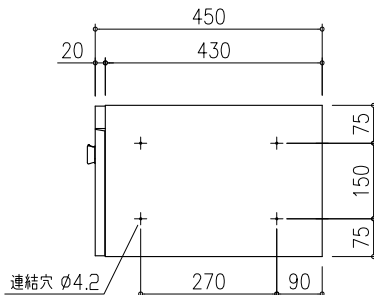
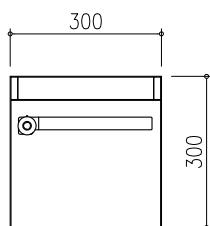

MX-13e

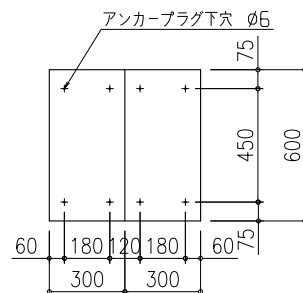
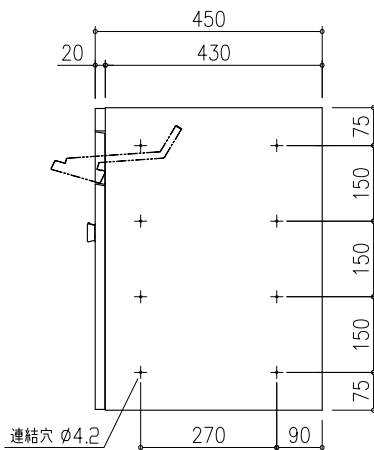
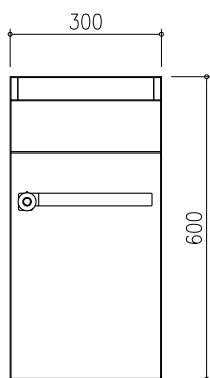

標準仕様	
本体	ステンレス (SUS304) NO.4仕上 0.8t
扉	ステンレス (SUS304) スターレット仕上/HL:ヘアライン仕上/VI:パイブレーション仕上 0.8t
差入ロプレート	ステンレス (SUS304) ヘアライン仕上/HL:ピースプラスト仕上/VI:ヘアライン仕上 0.8t
錠前	タジマダイヤル錠
名札	アクリル樹脂

**田島メタルワーク株式会社**

製品名  
MX-11e・12e・13e

製図	設計	照査	縮尺	製図年月日	図番
			( 1 / )		