

# 取扱説明書

## 戸建住宅用 宅配ボックス

前入前出・前入後出

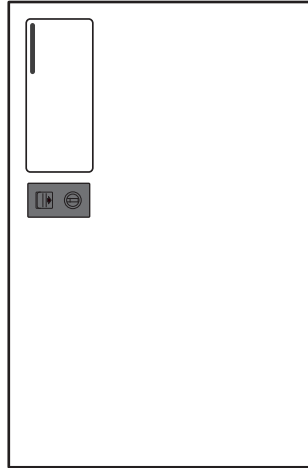

前入前出 FF / ホワイト WH

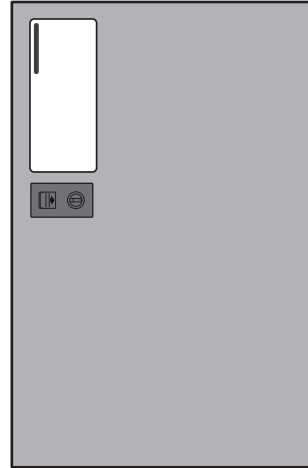

前入前出 FF / ブロンズ BR

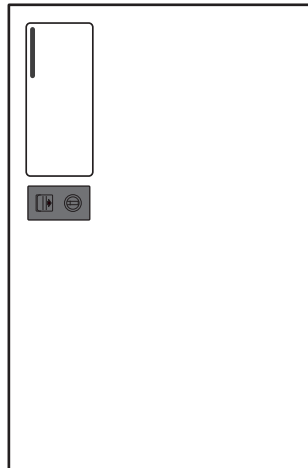

前入後出 FB / ホワイト WH  
(預入側)

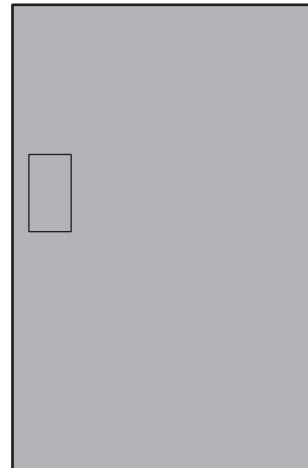

前入後出 FB / ブロンズ BR  
(受取側)

# MULTIBOX

# おるすばん ボックス

このたびは〈戸建住宅用 宅配ボックス〉おるすばんボックスをお買いあげいただきありがとうございました。ご使用前にこの説明書をお読みいただき〈戸建住宅用 宅配ボックス〉おるすばんボックスの機能をご理解のうえ、末永くご愛用ください。この取扱説明書をお読みになったあとは必ず保管してください。

# 安全にお使いいただくために

この取扱説明書では、お客さまに特に注意していただきたい事項には、下記のマークをつけています。下記マークの内容をよく理解していただき、取扱説明書にこれらのマークがありましたら、記載事項を守ってご使用ください。



**警告**

取り扱いを誤った場合に、死亡または重傷を負う可能性があることを示しています。



**注意**

取り扱いを誤った場合に、軽傷を負うか、または物的損害の可能性のあることを示しています。

## ● 安全上のご注意

※安全のため必ず守ってください



**警告**

死亡または重傷を負う可能性があります

- 宅配ボックスの中に入らないでください
- ボックス内に入って遊ばないよう、お子さまには特に注意してください  
閉じ込められると大変危険です

※万が一閉じ込められた場合は「そとへでるレバー」(非常脱出レバー)で扉を開けるようにご指示ください。



**注意**

### ■ 子どもの遊びにご注意ください

ボックスの上に乗ったり、扉にぶら下がったりしないでください。けがや製品が変形・破損することがあり危険です。子どもが遊ぶような場所を避け、居住者の目の届く場所にご設置いただき事故のないよう十分ご注意ください。

### ● 人感センサーについて

小さなお子さまが誤って箱の中に閉じ込められてしまった場合、扉左上のアクリル小窓が赤く点灯します。点灯中のときは必ず内部をご確認ください。

- 人感センサーライトのLEDを長時間直視しないでください。
- 人感センサーライトの電池は定期的に交換し、正常に点灯するかどうか確認してください。  
(別紙：人感センサーライト取扱説明書参照)

※非常脱出レバー及び人感センサーライトは人の救出を保証するものではありません。

はいるないで!!

とじこめられるとあぶないよ!  
このなかやちかくであそばないこと



ボックス底部にはボックス内に入らないようステッカーを表示し注意を促しております。

### ■ 扉の開け放しは危険です

扉を開け放したままにすると、扉が歩行者に当たって大変危険です。開け放しにならないよう、荷物を取り出した後は必ず扉を閉め、解錠状態のままにしておいてください。

### ■ 巾木のブロック止めタイプについて、強風時は転倒・移動することがあります

強風時は、室内へ移動することをお勧めします。

### ■ 晴天時はボックス表面が高温になりますので、やけど等にご注意ください。

## ● 使用上のご注意

### ⚠ 注意

#### ■ 生もの・危険物・貴重品の受け取りはできません

一般の宅配物の不在時受け取り用箱として設計されていますので、危険物や現金・有価証券・貴金属・宝石などの貴重品、生鮮食品など腐敗の恐れがあるもの、重要な荷物の受け取りや保管には適しません。特に重要な荷物や貴重品等は日時指定便、あるいは手渡し限定扱いにて、直接お受け取りください。

#### ■ 内容物に関する保証は一切ありません

配達員の操作ミスや本製品の故障の有無にかかわらず、どのような条件であっても内容物に関する盗難あるいは紛失、損傷などの保証は一切いたしかねますので、ご了承ください。

#### ■ 郵便受箱は常に施錠しておいてください

おるすばんボックスで荷物を受け取る場合、配達業者の方が配達伝票控えを郵便受に入れますので、郵便受は常に施錠しておいてください。  
また、不要なチラシと間違えて配達伝票控えを捨てないようにご注意ください。

#### ■ すみやかに荷物をお受け取りください

長期にわたって荷物を放置しないでください。  
なお、いかなる条件であっても内容物に対する保証は一切ありませんのでご注意ください。

#### ■ 開閉時の騒音にご配慮ください

扉を閉めるときは優しく静かにお閉めください。  
また、あまり強く乱暴に閉めると扉等の耐久性を弱め、故障の原因ともなります。

#### ■ 強風雨のときは、雨水が内部に浸入することがあります

#### ■ 氷点以下の温度では、捺印スタンプがかすれたり、捺印ボタンが硬くなることがあります

#### ■ いたずらに対する防御機能はありません

#### ■ 専用キーを宅配ボックスに入れたまま施錠しないでください

#### ■ 表記の収納サイズ・重さを超える荷物を入れしないでください

## お手入れ及び点検

常に清浄に保つよう、定期的なお手入れが必要です。柔らかい布で、から拭きしてください。

汚れのひどい場合は中性洗剤を含ませた布で拭いた後、水拭きしてください。ホースによる直接の散水はしないでください。水拭き後は、から拭きして水分を完全に取り除いてください。ベンジン、シンナー、みがき粉、タワシを使って清掃することはお避けください。変色、キズ、塗装ハクリの原因となります。床清掃で水をまく場合は、製品にできるだけ水がかからないようご注意ください。サビの原因となる場合があります。

錠前にかかると錠前の耐久性が落ちますので、特にご注意ください。



注意 製品の細部までお手入れされる場合は、板金製のため手を切る恐れがありますので、必ずゴム手袋などで手を保護してください。



注意 捺印装置は水をかけないでください。故障の原因となります。

● 人感センサーライト・捺印装置は（定期的/月1回）作動状態をご確認ください。



# 各部の名称

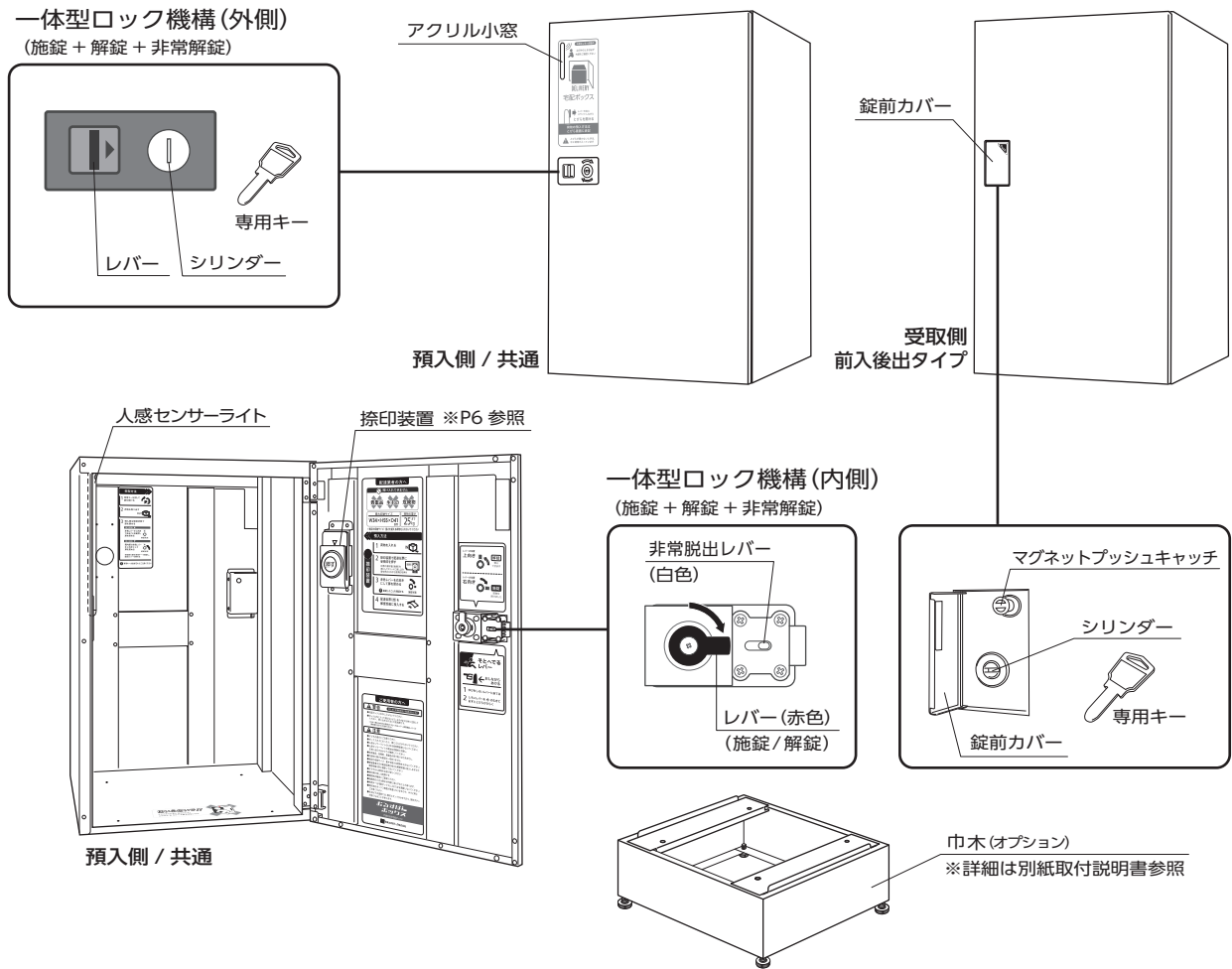

## ご使用の前に

### ■専用キーの鍵番号について

ご使用になるシリンダー専用キーの鍵番号を控えておいてください。  
※専用キーを紛失した際に必要となります。

●鍵番号

◀居住者様 記入欄



### ■捺印装置の管理番号を控えてください

個別の管理番号となります。設置後、受領印を押印し、  
ご使用になるボックスの管理番号を控えておいてください。

●管理番号

◀居住者様 記入欄



### ■宅配ボックス製品番号を控えてください

宅配ボックス内部左上に記載の製品番号を控えておいてください。

●製品番号

◀居住者様 記入欄

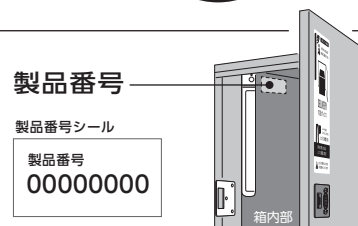

### ■確実に宅配ボックスでお受取りいただくために

配達業者の方へ不在時の宅配ボックス利用及び  
最大受取り可能寸法についてお伝えください。

最大受取り可能寸法 **W340×H550×D410mm**

荷物の重さ **25kg** まで



# 宅配ボックス取扱い操作手順

## ■ 荷物の預入方法 (配達業者様)

### 1 扉を開ける

錠前のレバーを右にスライドさせながら扉を開ける

※扉が開かない場合は、使用中です。

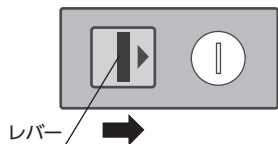

### 2 荷物を入れる

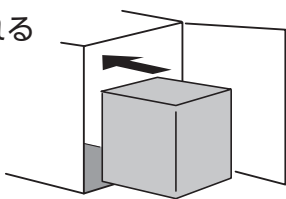

### 3 捺印装置で受領印を押す

捺印面(表側)を奥にしてスリットに伝票を差し込み、扉を押さながら受領印を押す

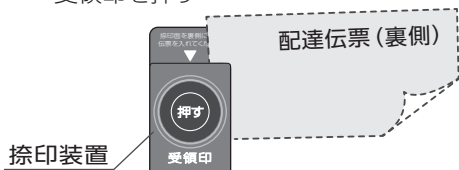

### 4 施錠して扉を閉める

赤色レバーを右向きにして、扉を閉める

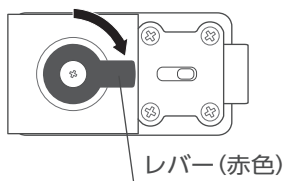

**注意** 扉を引いて施錠を確認

### 5 配達伝票(控)を郵便受箱に投入する

配達伝票の控えを郵便受箱に投入し  
**配達完了!!**

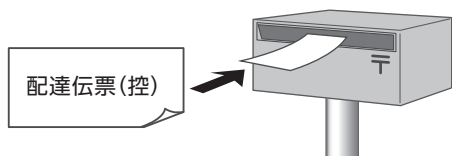

## ■ 荷物の受取方法 (居住者様)

### 1 不在時に荷物が届いた場合は郵便受箱に配達伝票(控)が入っています。

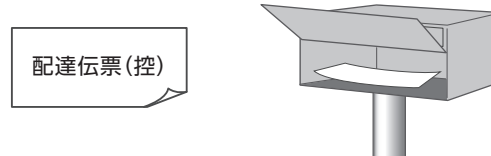

### 2 解錠する

#### 【前入前出タイプ】

専用キーを回して解錠し、錠前のレバーを右にスライドさせながら扉を開ける

#### ○解錠

専用キーを差し込み、右に90°回します。

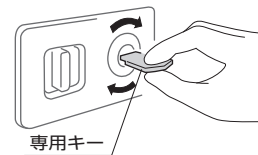

#### ○扉を開ける

解錠状態で、レバーを右にスライドさせて扉を開ける

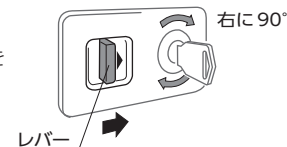

#### 【前入後出タイプ】

プッシュして錠前カバーを開け、専用キーを右に90°回して扉を開ける

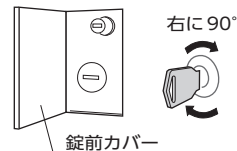

### 3 荷物を取り出す

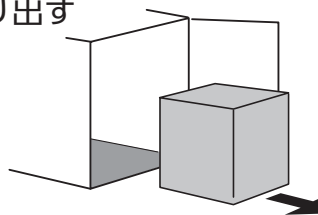

### 4 解錠状態に戻し、扉を閉める(上向き)

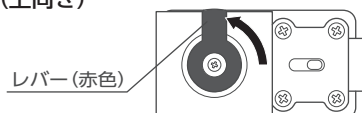

#### 【前入前出タイプ】

赤色レバーが上向きであることを確認して扉を閉める

#### 【前入後出タイプ】

箱内部の赤色レバーを上向きにして扉を閉める  
受取側扉を専用キーで施錠し、錠前カバーを閉める

注) 専用キーの抜き忘れにご注意ください。

# 各部の説明

## ■人感センサーライトと非常脱出レバーについて

箱の内部に同梱の人感センサーライトを設置します。  
 人を感じるとボックス内部を照らします。人感センサーライトが点灯しますと、扉の左上にあるアクリル小窓が赤く点灯しますので、外部からも確認できます。  
 点灯中のときは速やかに解錠し、必ず内部をご確認ください。

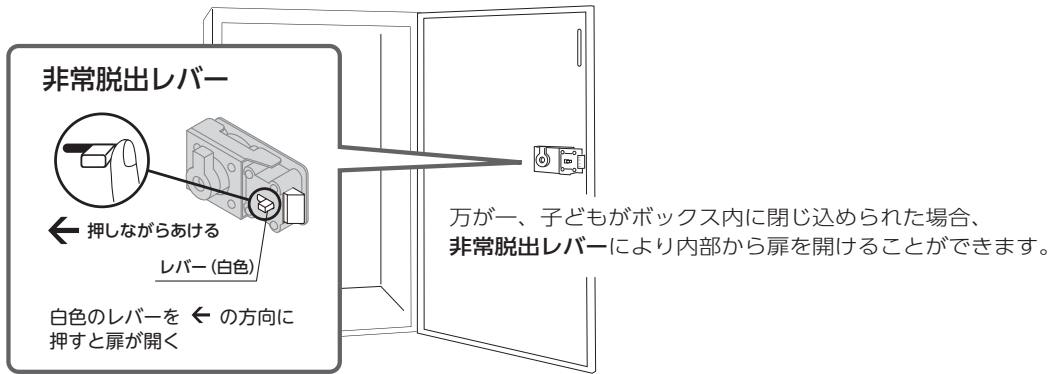
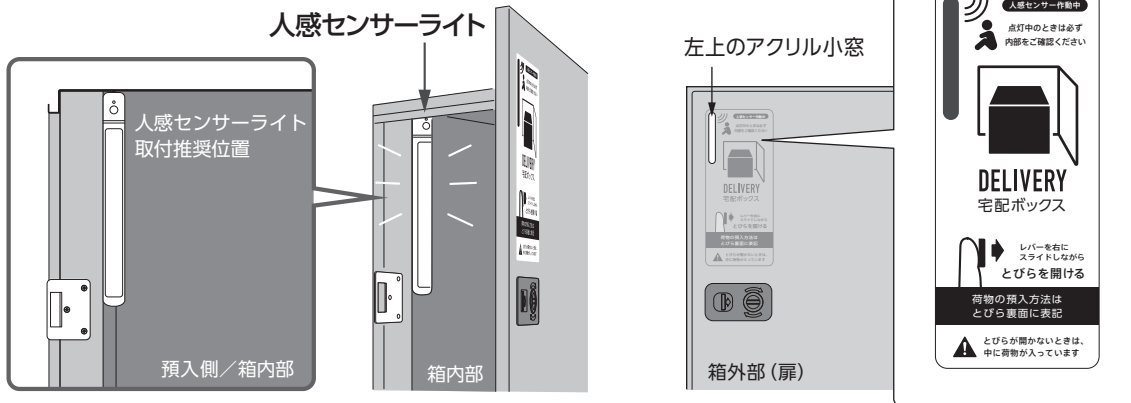

⚠ 非常脱出レバー及び人感センサーライトは人の救出を保証するものではありません。

## ●人感センサーライト

マグネットのベースで取付け、取外しが簡単。電池交換や位置調整時以外は取外さないでください。  
 センサー部分と照明部分がそれぞれ回転するので、センサーの反応角度や照明の範囲を調整することができます。  
 マグネットのベースに取付けた状態でも照明部分は 50° 回転します。

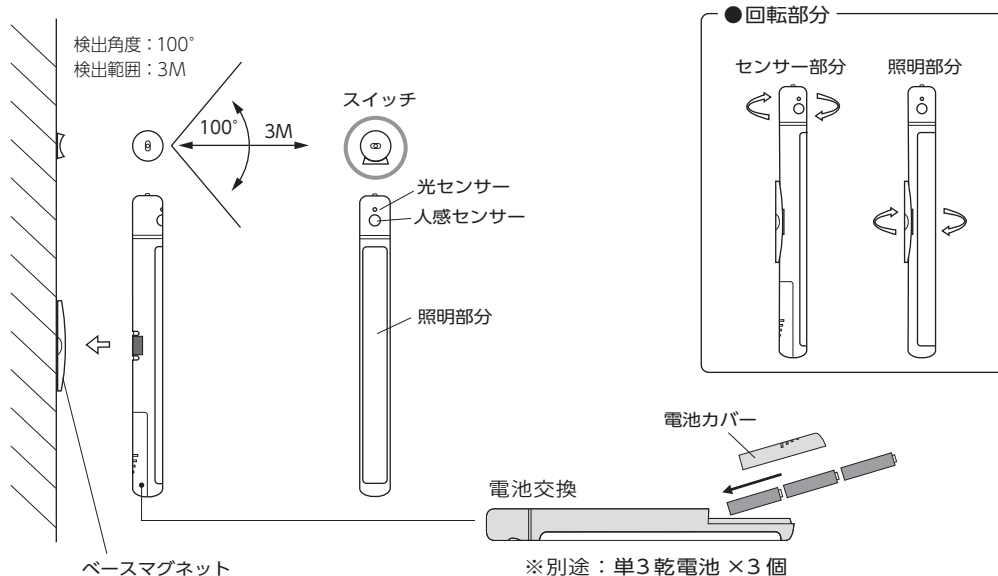

※詳細は人感センサーライト専用の取扱説明書を参照

## ■宅配ボックス用捺印装置について

### ●取外し方法

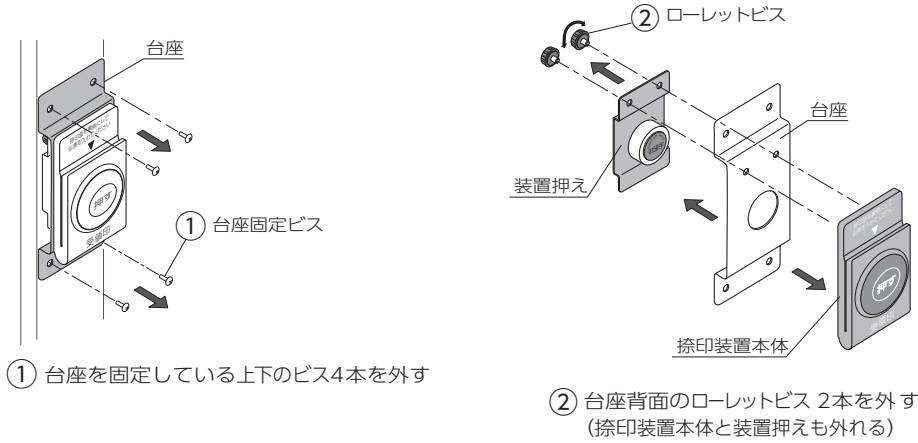

### ●インキの補充方法

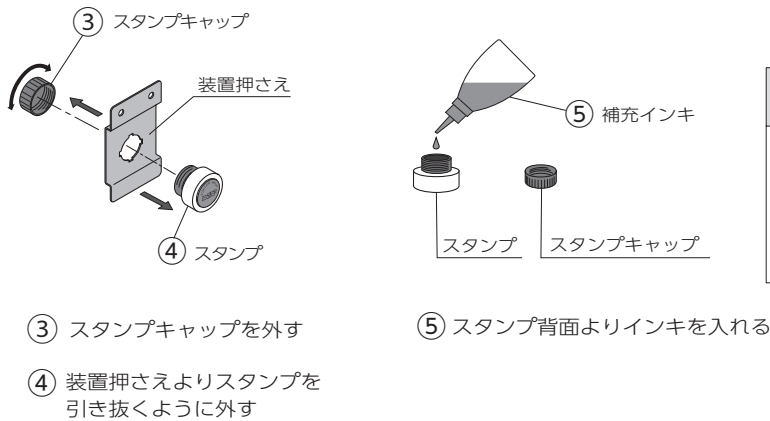

### ●取付け方法

1. スタンプの向きを確認しながら装置押さえに差し込みます。
2. 装置押さえ背面より、スタンプキャップをネジ込みます。
3. 捺印装置本体を所定位置に押さえながら台座背面より装置押さえをローレットビス 2本で取付けます。
4. 紙を捺印装置本体のスリットに差し込み、スタンプ(受領印)が正常か確認します。

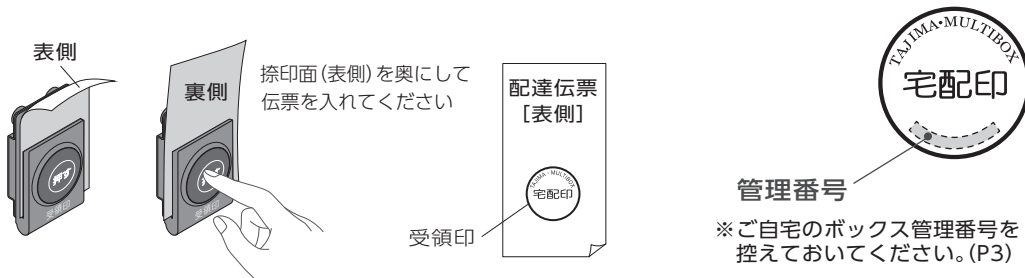

## 設置後の確認

設置作業完了後、下記項目をチェックしてください。

	チェック欄
●各部のネジのゆるみはないですか？	
●扉の開閉、鍵の施錠・解錠に不都合はありませんか？	
●捺印装置で押印し、管理番号を確認し、番号を控えましたか？（P3）	
●専用キーの鍵番号・本製品の製品番号を控えましたか？（P3）	
●人感センサーライトは正常に作動しますか？また、不具合等はありませんか？	

## 故障かな？と思ったら

修理・サービスを依頼をされる前に次の項目の点検をしてください。

症状	考えられる原因	処置対応
受領印が押せない	捺印装置のスタンプのインクは切れていませんか？	スタンプのインクを補充してください。取扱説明書 P6 参照
扉が施錠できない	赤色の施錠レバーは右向きになっていますか？	赤色の施錠レバーを右向きにして扉を閉めてください。
扉が解錠できない	専用キーをシリンダーに差し込み右に90°回しましたか？	専用キーをシリンダーに差し込み右に90°回してください。
人感センサーライト が点灯しない	単3乾電池3本をセットされましたか？	単3形乾電池3本を、正しい向きにセットしてください。
	電源スイッチは切になっていませんか？	電源スイッチを入または自動にしてください。
	電池は消耗していませんか？	3本とも新しい乾電池に交換してください。

※詳細は人感センサーライト専用の取扱説明書を参照

●専用キーを紛失した場合	あらかじめP3に控えてある鍵番号をご確認の上、下記ご相談窓口へご連絡ください。
--------------	---

### ●製品に関する修理・取扱方法等のご相談窓口

※お問い合わせの際はご使用の宅配ボックスの下記 **製品名**及び**製品番号**をご確認の上、ご連絡ください。

製品名：戸建住宅用 宅配ボックス「おるすばんボックス」 製品番号：本取扱説明書P3をご確認ください

サービスセンター フリーダイヤル 0120-090-630 受付時間／平日 9:00～12:00 13:00～17:00（土・日・祝祭日は休ませて頂きます）

### ■おるすばんボックス製品保証

#### 1. 保証内容

本製品は通常宅配便の受箱を目的とし、現金、有価証券、重要書類、宝石、貴金属等の貴重品、生鮮食品等の腐敗変質しやすい物等の保管には適しません。いかなる配達物、内容物であっても、本製品の故障の有無に関わらず盗難あるいは紛失、損傷、汚染した場合、当社はその責任を負わないものとします。なお、取扱説明書、本体ラベル又はその他の注意書きに基づく適切なご使用状態で、保証期間内に不具合が発生した場合に、下記の例示の免責事項を除き無償修理いたします。

#### 2. 保証期間

施工者様からの竣工引渡し日から2年間、電装品は1年間と致します。

なお、施工業者様からの引渡し日が不明な場合や、品質保証書の発行が必要な場合は、お手数でも施工業者様へお問合せ願います。

#### 3. 免責事項

- (1) 火災・爆発などの事故、天災その他の不可抗力（例えば、暴風、暴雨、高潮、落雷、地盤沈下、地震、噴火、水害その他の天災地変など）や、戦争、暴動などによる破壊行為により、製品の性能を超える自体が発生した場合の不具合。
- (2) 自然環境や使用環境に起因する不具合（例えば結露、凍結、風による振動・共鳴音など）。
- (3) 環境の悪い地域や場所での腐食またはその他の不具合（例えば海岸地帯での塩害による腐食、大気中の砂塵・煤煙・各種金属粉・亜硫酸ガス・アンモニア・車の排気ガスなどが付着して起る腐食、異常な高温・低温・多湿による不具合など）。
- (4) 表示された製品の性能を超えたことに起因する不具合（例えば、カタログなどに記載された耐風圧以上の風圧に起因するものなど）。
- (5) 建築躯体の変形など、製品以外の不具合に起因する製品の不具合。
- (6) 本来の使用目的以外の用途に使用された場合の不具合、または使用目的と異なる使用方法による場合の不具合。
- (7) 当社の手配によらない第三者の加工上、組み立て上、施工上、管理上、メンテナンス上などの不備に起因する不具合  
（例えば、海砂や急結剤を使用したモルタルによる腐食、中性洗剤以外のクリーニング剤を使用したことによる変色や腐食、工事中の養生不良による変色や腐食など）
- (8) お客様自身の組み立て、取付け、修理、改造（必要部品以外の取外しを含む）に起因する不具合。
- (9) 引渡し後の操作誤り、また適切な維持管理を行わなかったことによる不具合。
- (10) 使用に伴う接触部分の磨耗、キズ、塗装の剥離や時間経過による塗装の退色、樹脂部品の変質・変色、めっきの劣化またはこれらに伴うさびなどの不具合。
- (11) 実用化されている科学や技術では、予測する事や予防することが不可能な現象、またはこれが原因で生じた不具合。
- (12) 犬、猫、鳥、鼠、昆虫、ゴキブリ、蜘蛛などの小動物の害による不具合。
- (13) 機能上支障のない音、振動などの感覚的現象。
- (14) 犯罪などの不法な行為に起因する破壊や不具合。
- (15) 電装品の電池の消耗による不動作や、電池の液漏れに起因する不具合。
- (16) その他、不具合の原因が第三者に有る場合。

●本保証内容は日本国内においてのみ有効です。離島及び離島に準ずる遠隔地への修理の場合は、出張に要する実費を申し受けることがあります。

●本書は必ず保管してください。

### ■取り替えパーツについて

本製品の取り替えパーツは錠前・丁番です。パーツの保有期間は生産中止後10年間です。

取り替えパーツは製品の機能を維持するために必要な部品で、外観が多少変わる場合があります。