

GX36-36

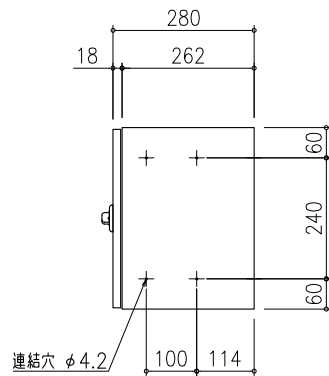

標準仕様

本体	SUS304 t0.7 No.4仕上
扉	SUS304 t0.8 ヘアライン仕上 クリヤー焼付塗装
	窓/アクリル樹脂
錠前	ダイヤル錠

田島メタルワーク株式会社

製品名
GX36-36

製図 設計 照査 縮尺 製図年月日 図番

(1 /)